



SISTEMA FLEXIBLE DE ALMACENAMIENTO



¿POR QUÉ ROUSSEAU?

ROUSSEAU ES EL LÍDER EN DISEÑO Y FABRICACIÓN DE SOLUCIONES DE ALMACENAMIENTO Y ORGANIZACIÓN FLEXIBLES Y DE ALTA CALIDAD. ¡POR ESO!

PRODUCTOS Y VALORES INNOVADORES

¡La innovación es cosa de todos! Los equipos de Rousseau se dedican, entre muchas otras cosas, al desarrollo de productos, al mejoramiento permanente y a la integración de tecnología de avanzada en la fábrica.

En Rousseau estamos orgullosos de adoptar iniciativas de desarrollo sostenible tanto en nuestros productos como en nuestros procedimientos de fabricación.

SOLUCIONES FLEXIBLES Y PERSONALIZADAS

De un sector al otro, de un cliente al otro, Rousseau sabe que las realidades y las necesidades son diferentes. Es por esa razón que en todas sus líneas de productos se pueden realizar configuraciones personalizadas.

Una variedad de componentes y de accesorios permiten, entre otras cosas, crear un gabinete, un sistema de estanterías o una estación de trabajo a medida.

DISEÑO MODULAR Y EVOLUTIVO

Nuestros productos son modulares. Se combinan fácilmente unos con otros para formar un sistema completo. Además, están diseñados para recibir una gama variada de accesorios lo que posibilita adaptar la totalidad a la situación precisa del cliente. Nuestros productos son evolutivos. Nuestras soluciones irán adaptándose a sus necesidades al ritmo del crecimiento de su empresa. Por ejemplo, si usted ya tiene un sistema de estanterías, podrá añadir unidades de cajones para guardar piezas pequeñas.

DISEÑADO Y FABRICADO EN AMÉRICA DEL NORTE

Conservar el diseño y la fabricación de nuestros productos en América del Norte permite ofrecer y controlar la calidad que se distribuye.

Además, permite fabricar los productos a medida que se reciben los pedidos y expedirlos en un plazo ideal. También ofrece la posibilidad de producir soluciones personalizadas que se ajustan a lo solicitado por el cliente.

RECURSOS PARA USTED

rousseau.com: Usuarios

e-rousseau.com: Distribuidores

MonModel-r.com: Configurador de productos

CALIDAD Y DURABILIDAD INIGUALABLES

Cuatrocientas libras por cajón, una garantía de por vida para el sistema de rodamiento, diseñadores rigurosos, tecnología de avanzada y un servicio al cliente excepcional: éste es el resumen acerca de la calidad de Rousseau.

Durante muchas décadas, usted estará satisfecho de haber elegido Rousseau para su proyecto de empresa.

EL CLIENTE EN EL CENTRO DE NUESTRAS DECISIONES

Rousseau tiene en cuenta al cliente en sus decisiones, día a día. Desde que comienza a diseñar un producto, nuestro equipo se asegura de consultar al cliente y de crear lo que éste realmente necesita.

Para la fabricación, Rousseau utiliza materiales de calidad combinados con procedimientos rigurosos para que cada cliente obtenga el más alto retorno de su inversión.



ENTREPISO DE GABINETES STACK AND STORE

El entrepiso de gabinetes Stack & Store es una verdadera solución llave en mano que permite más almacenaje en el mismo espacio de local. Compuesto por gabinetes robustos R, el Stack & Store forma un sistema de almacenaje en dos niveles de fácil acceso gracias a las escaleras y al entrepiso instalado por encima del primer nivel de gabinetes.

Consulte las [páginas 278-279](#) para obtener detalles completos.



CAJAS PARA HERRAMIENTAS Y PLATAFORMA MOTORIZADAS R-GO

Diseñada para mover cargas pesadas sin esfuerzo, la línea de productos R-Go facilita mucho el trabajo de los empleados. Ergonómica y segura, puede ayudar a reducir las lesiones y los trastornos musculoesqueléticos (TME).

Obtenga más información en las [páginas 86-97](#).



ALMACENAJE VERTICAL R2V

El gabinete superpuesto con cajones verticales R2V permite un buen uso del espacio en altura y elimina las áreas inaccesibles típicas del almacenaje tradicional.

Descubra este producto en las [páginas 76-85](#).



PORTABROCAS

Fabricados con aluminio duradero, los nuevos portabrocas son más rígidos y ofrecen más espacio de almacenaje.

Ver esta novedad en las [páginas 257 y 289](#) y consultar las nuevas propuestas en las [páginas 208-210](#) (carro MultiTek) y [236-253](#) (cajón modular).

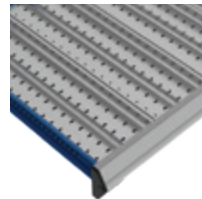

RG35



RG36



RG39

GABINETE PARA DOS USUARIOS

Opción que permite un bloqueo independiente y seguro para dos usuarios. Disponible para gabinetes de varios cajones y sistema de almacenaje R2V.

Vea esta opción en las [páginas 294-295](#).



SIGNIFICACIÓN DE LOS ÍCONOS



Nuevos productos



Nuevas dimensiones



Nuevo modelo



Producto mejorado



Producto patentado



Producto con patente en trámite



Diseño industrial registrado



Diseño industrial en trámite



Marca registrada

GABINETE	
GABINETE ROBUSTO R	
INTRODUCCIÓN	4-5
MODELOS	
24" de ancho	6
30" de ancho	6-7
36" de ancho	7
48" de ancho	8
54" de ancho	9
60" de ancho	10
ACCESORIOS	
Accesorios y recomendaciones de seguridad	11
Tipos de superficies	12-14
Gabinets superpuestos	14
Módulos de electricidad / Módulos de acabado	15
Soportes para computadoras	16
Panel Lateral	17
Protección contra descargas electrostáticas	17
Gabinete para desechos y reciclado / Gabinetes para fregadero	18
COMPONENTES	
Estructuras	19
Bases	20-21
Cajones, anaqueles, mecanismos de cierre y seguridad	21-22
Puertas, manija y cerraduras	23-25
GABINETE COMPACTO L	
INTRODUCCIÓN	26
MODELOS	
24" de altura / 28" de altura	27
34" de altura / 40" de altura	28
Compartimentación de cajones	29-30
ACCESORIOS	
Accesorios de seguridad	31
Accesorios para cajones y manijas	32-33
Tipos de superficies	34
Protección contra descargas electrostáticas	35
Bases	35
Juego p/superposición	35
COMPONENTES	
	36-37
GABINETE MÓVIL	
GABINETE MÓVIL ROBUSTO R	
INTRODUCCIÓN	38-39
MODELOS	
24" de ancho	40
30" y 36" de ancho	41-42
48" de ancho	42
54" de ancho	43
60" de ancho	43
48"(2x24) y 60"(2x30)	44
ACCESORIOS	
Accesorios y recomendaciones de seguridad	44-45
Tipos de superficies	46-47
Accesorios de superficies	47
Gabinets adosados	48
Panel lateral	49
Combinaciones apropiada	49
COMPONENTES	
Estructuras	50
Puertas	51
Cajones, anaqueles y mecanismos de cierre y de seguridad	52-53
Movilidad	54
GABINETE COMPACTO MÓVIL L	
INTRODUCCIÓN	55
MODELOS	
18" de ancho	56
36" de ancho	57
54" de ancho	57
ACCESORIOS	
Accesorios de seguridad	58-59
Accesorios para cajones y manijas	59-60
Tipos de superficies	61
Accesorios de superficies	62

COMPONENTES	
Estructuras y puertas	63
Movilidad	64-65
GABINETE CON CAJONES MÚLTIPLES R	
INTRODUCCIÓN	66-67
MODELOS DE GABINETES MÓVILES R	
48" de ancho	68
54" de ancho	69
60" de ancho	70
MODELOS DE GABINETES FIJOS R	
48" de ancho	71-72
54" de ancho	72
60" de ancho	73
ACCESORIOS	
Paneles laterales	74
Accesorios de seguridad	75
ALMACENAJE VERTICAL R2V	
INTRODUCCIÓN	76-79
MODELOS	
24" de ancho	79
30" de ancho	80
36" de ancho	80
48" de ancho	80
54" de ancho	81
60" de ancho	81
Interior de cajones verticales	82
ACCESORIOS	
	83
COMPONENTES	
	84-85
R-GO	
CAJA PARA HERRAMIENTAS MOTORIZADA R-GO	
INTRODUCCIÓN	86-88
MODELOS	
36" de ancho	89
48" de ancho	89
Multicajones 48" de ancho	90
Multicajones 48" de ancho con gabinete lateral	90
COMPONENTES	
Housings, Motorization and Casters	91
Side Panels	93
PLATEFORME MOTORIZÉE R-GO	
INTRODUCCIÓN	94-96
MODELOS	
36" Wide	97
48" Wide	97
SISTEMA DE ESTANERÍA SPIDER®	
INTRODUCCIÓN	98-99
MODELOS	
ESTANERÍAS INDUSTRIALES	
Estanterías abiertas y cerradas de 36", 42" y 48" de ancho	100
Estanterías adosadas fondo contra fondo abiertas y cerradas: 36", 42" y 48" de ancho	101
Estantería cerrada de 87" de altura con accesorios	102
ESTANERÍAS CON CAJONES MODULARES	
Estanterías con cajones modulares de 18", 24", 36" y 48"	103-104
ACCESORIOS	
Divisores	105
Portaetiquetas	105
Paneles	106-107
Lámpara LED	107
Puertas, manija y cerraduras	107-108
Soportes diversos	109-110
Cajones modulares y anaqueles deslizables	111
Mecanismos de cierre y de seguridad	112
COMPONENTES	
Componentes estructurales	113-114
Accesorios de instalación	115
Anaqueles y accesorios para anaqueles	116-117

ESTANERÍA CON ANAQUELES INCLINADOS	
INTRODUCCIÓN	118
MODELOS	
Estanterías abiertas y cerradas	119
Estanterías adosadas fondo contra fondo abiertas y cerradas	120
Estanterías abiertas PEPS/FIFO	121
COMPONENTES	
Anaqueles y accesorios para anaqueles	122-123
Componentes estructurales	123-125
Accesorios de instalación	125
MINI-RACKING	
INTRODUCCIÓN	126-127
MODELOS	
Plataformas para Mini-Racking	128-129
Mini-Racking para plataformas de madera con forma estándar	129
ACCESORIOS	
	131-133
COMPONENTES	
Componentes de estructura	134
Viguetas y travesaños de viguetas	135
Plataformas para Mini-Racking	136-137
ESTANERÍAS Y MINI-RACKING MÓVILES	
INTRODUCCIÓN	138
MODELOS	
Estanterías móviles	139
Mini-Racking móviles	140
COMPONENTES - MOVILIDAD	
	141
CAJÓN EN LA ESTANERÍA	
INTRODUCCIÓN	142-143
MODELOS	
	144-145
COMPONENTES	
Cajones, anaqueles y mecanismos de cierre y de seguridad	146
Perfiles de montaje	147
ACCESORIOS	
	148
ENSAMBLAJE Y RECOMENDACIONES DE SEGURIDAD	
Superposición de secciones / Ensamblaje	149
BANCO DE TRABAJO DE BASE	
INTRODUCCIÓN	150-151
MODELOS	
Bancos de trabajo de base	152-155
COMPONENTES - SUPERFICIE DE TRABAJO	
Superficies de trabajo	156-158
COMPONENTES - ESTRUCTURA BAJO LA SUPERFICIE DE TRABAJO	
Componentes estructurales para las mesas	158-163
Gabinets preconfigurados	164
Grupos de cajones livianos	165
Grupos de cajones robustos	165
CENTRO DE TRABAJO WS / WM	
INTRODUCCIÓN	166-167
MODELOS	
Bancos y Anaqueles de mesa	168
Bancos y Estructuras multifuncionales	168-172
COMPONENTES - ESTRUCTURA SOBRE LA SUPERFICIE DE TRABAJO	
Anaqueles de mesa	173-174
Componentes de la estructura multifuncional	175-180
Paneles de protección de policarbonato	180-181
Gabinete de organización	181-182
Aplicaciones eléctricas	183
APARADOR DE TRABAJO TEKZONE	
INTRODUCCIÓN	184
MODELOS	
ETAPA POR ETAPA	
4 etapas fáciles	187
Tipo de paneles y dimensiones	188

Módulo eléctrico	188-189
Tipo de superficie	189
ACCESORIOS	190-191

CENTRO DE TRABAJO R

INTRODUCCIÓN	192
COMPONENTES	193-195

ESTACIÓN ESQUINERA

INTRODUCCIÓN	196
MODELOS	197-198
ETAPA POR ETAPA	
Estación esquinera - 0030	199
Estación esquinera - 0630	200
Estación esquinera - 1230	201
Estación esquinera - 1830	202

ACCESORIOS	
Accesorios para estación esquinera	203
¡INSPIRESE EN EL ABECEDARIO!	203

CARRO MULTITEK

INTRODUCCIÓN	204-205
Medidas de los anaqueles Y de los anaqueles intermedios	206
Medidas de los cajones y de los anaqueles deslizables	207

COMPARTIMENTACIÓN DE CAJÓN	
Carro de 25" x 16"	208
Carro de 31" x 21"	209-210

MODELOS	
Carro de 25" x 16"	211-212
Carro de 31" x 21"	213-214
Carro de 36" x 24"	215
Carro de 48" x 24"	216

ACCESORIOS	217-219
-------------------------	----------------

ESTRUCTURA MULTIFUNCIONAL

INTRODUCCIÓN	220
MODELOS	221-222
COMPONENTES	223

APLICACIONES MURALES Y ALMACENAJE 5S

INTRODUCCIÓN	224
COMPONENTES	
Estructura de organización mural	225
Ganchos y soportes	226-227
Identificación 5S	228
Accesorios para cajones	228
Estación de trabajo mural	229

CAJÓN MODULAR

INTRODUCCIÓN	230-231
Cajones modulares y anaqueles deslizables	232
Medidas de los cajones y de los anaqueles deslizables	232-234
Pedido de un modelo de cajón	235
Pedido de un anaquel deslizable	235

MODELOS	
Cajones de 18" x 21" (An x Pr)	236
Cajones de 18" x 24" (An x Pr)	236
Cajones de 18" x 27" (An x Pr)	237
Cajones de 24" x 21" (An x Pr)	237
Cajones de 24" x 24" (An x Pr)	238
Cajones de 24" x 27" (An x Pr)	239
Cajones de 30" x 18" (An x Pr)	239
Cajones de 30" x 21" (An x Pr)	240
Cajones de 30" x 24" (An x Pr)	240
Cajones de 30" x 27" (An x Pr)	241
Cajones de 36" x 18" (An x Pr)	242
Cajones de 36" x 24" (An x Pr)	243
Cajones de 36" x 27" (An x Pr)	244
Cajones de 42" x 18" (An x Pr)	245
Cajones de 42" x 24" (An x Pr)	246
Cajones de 48" x 18" (An x Pr)	247
Cajones de 48" x 24" (An x Pr)	248
Cajones de 48" x 27" (An x Pr)	249
Cajones de 54" x 24" (An x Pr)	250

Cajones de 54" x 27" (An x Pr)	251
Cajones de 60" x 24" (An x Pr)	252
Cajones de 60" x 27" (An x Pr)	253

ACCESORIOS	
Accesorios de compartimentación	254
Portaetiquetas y protector de manijas	255
Accesorios para cajones	256-258
Mecanismos de cierre o de seguridad	259

ESTACIÓN DE COMPUTACIÓN

INTRODUCCIÓN	260
MODELOS	
Gabinete para computadora	261-262
Gabinete mural para computadora	263
Estación de trabajo	264
Estructura multifuncional	265

COMPONENTES	
Gabinete para computadora	266-268
Accesorios bajo la superficie de trabajo	268
Soportes para computadoras sobre una superficie de trabajo	269
Soportes para computadoras para estructura multifuncional y aplicación mural	270-271

ARCHIVO

INTRODUCCIÓN	272
MODELOS	
Estanterías para archivo	273
Mini-Racking para archivo	273
COMPONENTES	
Postes, tirantes y anaqueles BOX	274
Viguetas, travesaños de viguetas y plataformas de madera	275
Accesorios para instalación	275

NIVELES MÚLTIPLES

ESTANTERÍAS EN NIVELES	
INTRODUCCIÓN	276
UNA COMPETENCIA QUE NO DEJA NADA AL AZAR	277
APLICACIONES	277

ENTREPISO DE GABINETES STACK & STORE	
INTRODUCCIÓN	278
COMPONENTES STACK & STORE	279

ALMACENAJE - HERRAMIENTAS CNC

INTRODUCCIÓN	280-281
MODELOS	282-284
COMPONENTES	
Soportes para herramientas	285-286
Adaptadores de soportes para herramientas	287-288
Cajones y accesorios para cajones	288-289
Componentes de estructura de estantería Spider®	290
Componentes de estructura de Mini-Racking	291-293

GABINETE PARA DOS USUARIOS 294-295

TIPOS DE LLAVES - L3 / L50 296-298

DESARROLLO SOSTENIBLE 299-300

ALGUNAS REALIZACIONES 301-303

NOTAS 304

COLORES ESTÁNDAR 305



ÍNDICE	PÁGINA(S)
Gabinete robusto R	4 - 5
Modelos	6 - 10
Accesorios	11 - 18
Componentes	19 - 25
Gabinete compacto L	26
Modelos - Gabinetes.	27 - 28
Modelos - Compartimientos	29 - 30
Accesorios	31 - 35
Componentes	36 - 37

GABINETE ROBUSTO R

El gabinete robusto, diseñado para uso intensivo, es la solución perfecta para responder a las necesidades de nuestros clientes. Disponible en una amplia variedad de medidas, el gabinete robusto se destaca por sus numerosos accesorios y su modularidad perfecta, pero sobre todo por su durabilidad.

El gabinete Rousseau viene en 7 anchos y distintas profundidades, lo que permite obtener una variedad de 15 superficies de trabajo, todas disponibles en 7 alturas diferentes. Si a esto se suman las 10 alturas de cajón, se obtiene una increíble gama de posibilidades que garantiza un producto perfectamente adecuado a necesidades específicas.

Las pruebas llevadas a cabo en un laboratorio independiente demostraron que el gabinete Rousseau es el más durable del mercado. Dichos ensayos mostraron, simplemente, la superioridad de nuestros cajones y es lo que nos permite ofrecer con total confianza una garantía a vida por su sistema de rodamiento.

El diseño exclusivo del cajón «R» está es una marca de comercio de Rousseau Métal Inc.

El gabinete Rousseau, además de su robustez, presenta un aspecto refinado, único y a prueba del tiempo. ¡Decididamente hecho para durar!



R5XEE-1006

GARANTÍA DE POR VIDA

El sistema de apertura de los cajones tiene garantía de por vida.

VENTAJAS ROUSSEAU



Aspecto robusto y distintivo que queda muy bien en cualquier entorno.



7 alturas totales y 10 alturas de cajones disponibles.



Medidas norteamericanas precisas para una modularidad perfecta.



Gabinets con zonas pre-definidas para instalación de accesorios: superficies de trabajo, anaqueles, etc.



Capacidad de 400 libras por cajón. El más robusto del mercado.

DIMENSIONES GENERALES

ALTURA



Altura escritorio



Altura banco



34"



38"

Altura mostrador



44"



58"

Altura ojos

ANCHO x PROFUNDIDAD x ALTURA

18", 24" y 30" de ancho



36" de ancho



48", 54" y 60" de ancho

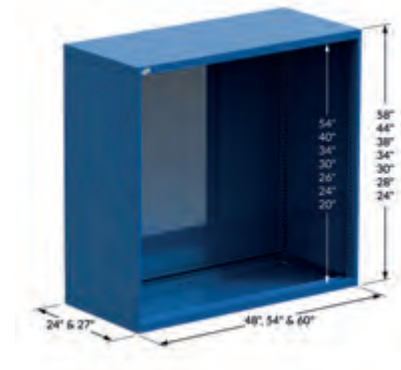

MODELOS

ALGUNOS DE NUESTROS GABINETES R MÁS POPULARES

- Todos estos modelos incluyen base de desplazamiento de 2" con acceso delantero y cerradura en los modelos con puertas (modelos con más de un cajón).
- Puertas con bisagras a la derecha, de fábrica, y con bisagras a la izquierda, a pedido;
- Para añadir una cerradura electrónica L50 en las puertas o en su gabinete R, ver pág. 11.



NOTA: Para las medidas interiores del cajón, ver págs. 232-234

IMPORTANTE

Los modelos incluyen la compartimentación de los cajones.

Para modelos con cajones SIN divisiones, cambiar la última cifra del número de modelo por el número par inmediato superior.

Ej.: R5ACD-2801 CON R5ACD-2802 SIN

KA-KD-MK 296

NÚMERO DE COMPARTIMIENTOS (CÓDIGO DE COMPARTIMENTACIÓN)

MEDIDAS DEL CAJÓN	3"AL A 5"AL	6"AL A 8"AL	9"AL Y +
24"An x 21"Pr	12 (0308)	9 (0206)	4 (0102)
24"An x 27"Pr	20 (0316)	12 (0209)	6 (0104)
30"An x 21"Pr	24 (0518)	12 (0308)	6 (0203)
30"An x 27"Pr	25 (0420)	12 (0308)	9 (0206)
36"An x 18"Pr	24 (0518)	8 (0304)	6 (0203)
36"An x 24"Pr	30 (0524)	12 (0308)	9 (0206)
48"An x 24"Pr	40 (0732)	15 (0410)	8 (0304)
48"An x 27"Pr	32 (0724)	15 (0410)	8 (0304)
54"An x 24"Pr	40 (0930)	18 (0512)	10 (0405)
54"An x 27"Pr	40 (0930)	18 (0512)	10 (0405)
60"An x 24"Pr	70 (1356)	24 (0716)	12 (0308)
60"An x 27"Pr	84 (1370)	21 (0614)	12 (0308)

24" DE ANCHO (AN x PR x AL)



4 CAJONES
R5ACD-2801 24" x 21" x 30"
R5ACG-2801 24" x 27" x 30"



4 CAJONES
R5ACD-2813 24" x 21" x 30"
R5ACG-2813 24" x 27" x 30"



4 CAJONES
R5ACD-2805 24" x 21" x 30"
R5ACG-2805 24" x 27" x 30"



6 CAJONES
R5ACD-3001 24" x 21" x 32"
R5ACG-3001 24" x 27" x 32"



4 CAJONES
R5ACD-3005 24" x 21" x 32"
R5ACG-3005 24" x 27" x 32"



1 PUERTA /
1 ANAQUEL AJUSTABLE /
1 ANAQUEL DE FONDO
R5ACD-3009 24" x 21" x 32"
R5ACG-3009 24" x 27" x 32"



3 CAJONES
R5ACD-3405 24" x 21" x 36"
R5ACG-3405 24" x 27" x 36"



5 CAJONES
R5ACD-3403 24" x 21" x 36"
R5ACG-3403 24" x 27" x 36"



9 CAJONES
R5ACD-3805 24" x 21" x 40"
R5ACG-3805 24" x 27" x 40"



5 CAJONES
R5ACD-3807 24" x 21" x 40"
R5ACG-3807 24" x 27" x 40"

30" DE ANCHO (AN x PR x AL)



5 CAJONES
R5ADD-2801 30" x 21" x 30"
R5ADG-2801 30" x 27" x 30"



4 CAJONES
R5ADD-2803 30" x 21" x 30"
R5ADG-2803 30" x 27" x 30"



5 CAJONES
R5ADD-2805 30" x 21" x 30"
R5ADG-2805 30" x 27" x 30"



5 CAJONES
R5ADD-3003 30" x 21" x 32"
R5ADG-3003 30" x 27" x 32"



6 CAJONES
R5ADD-3007 30" x 21" x 32"
R5ADG-3007 30" x 27" x 32"



1 CAJÓN /
1 ANAQUEL AJUSTABLE /
ANAQUEL DE FONDO
R5ADD-3009 30"×21"×32"
R5ADG-3009 30"×27"×32"



5 CAJONES
R5ADD-3815 30"×21"×40"
R5ADG-3815 30"×27"×40"



7 CAJONES
R5ADD-3803 30"×21"×40"
R5ADG-3803 30"×27"×40"



8 CAJONES
R5ADD-4401 30"×21"×46"
R5ADG-4401 30"×27"×46"



5 CAJONES
R5ADD-4411 30"×21"×46"
R5ADG-4411 30"×27"×46"



9 CAJONES
R5ADD-5805 30"×21"×60"
R5ADG-5805 30"×27"×60"



9 CAJONES
R5ADD-5809 30"×21"×60"
R5ADG-5809 30"×27"×60"

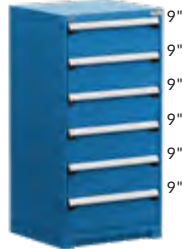

6 CAJONES
R5ADD-5843 30"×21"×60"
R5ADG-5843 30"×27"×60"



9 CAJONES
R5ADD-5813 30"×21"×60"
R5ADG-5813 30"×27"×60"



1 PUERTA / 1 ANAQUEL
DE FONDO / 5 CAJONES
R5ADD-5845 30"×21"×60"
R5ADG-5845 30"×27"×60"

36" DE ANCHO (AN × PR × AL)



4 CAJONES
R5AEC-2801 36"×18"×30"
R5AEE-2801 36"×24"×30"



4 CAJONES
R5AEC-2803 36"×18"×30"
R5AEE-2803 36"×24"×30"



5 CAJONES
R5AEC-3005 36"×18"×32"
R5AEE-3005 36"×24"×32"



2 CAJONES
R5AEC-3021 36"×18"×32"
R5AEE-3021 36"×24"×32"



5 CAJONES
R5AEC-3805 36"×18"×40"
R5AEE-3805 36"×24"×40"



5 CAJONES
R5AEC-3807 36"×18"×40"
R5AEE-3807 36"×24"×40"



7 CAJONES
R5AEC-4403 36"×18"×46"
R5AEE-4403 36"×24"×46"



11 CAJONES
R5AEC-4405 36"×18"×46"
R5AEE-4405 36"×24"×46"



PUERTA DOBLE /
1 ANAQUEL AJUSTABLE /
1 ANAQUEL DE FONDO
R5AEC-4412 36"×18"×46"
R5AEE-4412 36"×24"×46"



8 CAJONES
R5AEC-4415 36"×18"×46"
R5AEE-4415 36"×24"×46"



11 CAJONES
R5AEC-5803 36"×18"×60"
R5AEE-5803 36"×24"×60"



9 CAJONES
R5AEC-5813 36"×18"×60"
R5AEE-5813 36"×24"×60"



6 CAJONES
R5AEC-5859 36"×18"×60"
R5AEE-5859 36"×24"×60"



8 CAJONES
R5AEC-5825 36"×18"×60"
R5AEE-5825 36"×24"×60"



7 CAJONES
R5AEC-5861 36"×18"×60"
R5AEE-5861 36"×24"×60"

48" DE ANCHO (AN x PR x AL)



5 CAJONES		
R5AHE-3003	48" x 24" x 32"	
R5AHG-3003	48" x 27" x 32"	



7 CAJONES		
R5AHE-3801	48" x 24" x 40"	
R5AHG-3801	48" x 27" x 40"	



1 PUERTA CORREDIZA / 1 ANAQUEL AJUSTABLE / 1 ANAQUEL DE FONDO		
R5AHE-3803	48" x 24" x 40"	
R5AHG-3803	48" x 27" x 40"	



5 CAJONES		
R5AHE-3807	48" x 24" x 40"	
R5AHG-3807	48" x 27" x 40"	



9 CAJONES		
R5AHE-4405	48" x 24" x 46"	
R5AHG-4405	48" x 27" x 46"	



7 CAJONES		
R5AHE-4407	48" x 24" x 46"	
R5AHG-4407	48" x 27" x 46"	



PUERTA DOBLE / 1 ANAQUEL AJUSTABLE / 1 ANAQUEL DE FONDO		
R5AHE-4414	48" x 24" x 46"	
R5AHG-4414	48" x 27" x 46"	



5 CAJONES		
R5AHE-4427	48" x 24" x 46"	
R5AHG-4427	48" x 27" x 46"	



15 CAJONES		
R5AHE-5805	48" x 24" x 60"	
R5AHG-5805	48" x 27" x 60"	



6 CAJONES		
R5AHE-5807	48" x 24" x 60"	
R5AHG-5807	48" x 27" x 60"	



8 CAJONES		
R5AHE-5809	48" x 24" x 60"	
R5AHG-5809	48" x 27" x 60"	



9 CAJONES		
R5AHE-5813	48" x 24" x 60"	
R5AHG-5813	48" x 27" x 60"	



54" DE ANCHO (AN x PR x AL)



6 CAJONES
 R5AJE-3401 54" x 24" x 36"
 R5AJG-3401 54" x 27" x 36"



7 CAJONES
 R5AJE-3403 54" x 24" x 36"
 R5AJG-3403 54" x 27" x 36"



5 CAJONES
 R5AJE-3801 54" x 24" x 40"
 R5AJG-3801 54" x 27" x 40"



6 CAJONES
 R5AJE-3803 54" x 24" x 40"
 R5AJG-3803 54" x 27" x 40"



5 CAJONES / 1 ANAQUEL DESLIZABLE
 R5AJE-4401 54" x 24" x 46"
 R5AJG-4401 54" x 27" x 46"



5 CAJONES
 R5AJE-4405 54" x 24" x 46"
 R5AJG-4405 54" x 27" x 46"



7 CAJONES
 R5AJE-4403 54" x 24" x 46"
 R5AJG-4403 54" x 27" x 46"



PUERTA DOBLE /
 3 ANAQUELES AJUSTABLES /
 1 ANAQUEL DE FONDO
 R5AJE-5802 54" x 24" x 60"
 R5AJG-5802 54" x 27" x 60"



8 CAJONES
 R5AJE-5803 54" x 24" x 60"
 R5AJG-5803 54" x 27" x 60"



60" DE ANCHO (AN x PR x AL)



5 CAJONES

R5AKE-3805	60" x 24" x 40"
R5AKG-3805	60" x 27" x 40"



7 CAJONES

R5AKE-3807	60" x 24" x 40"
R5AKG-3807	60" x 27" x 40"



6 CAJONES

R5AKE-4401	60" x 24" x 46"
R5AKG-4401	60" x 27" x 46"



1 PUERTA CORREDIZA/
2 ANAQUELES AJUSTABLES/
1 ANAQUEL DE FONDO

R5AKE-4406	60" x 24" x 46"
R5AKG-4406	60" x 27" x 46"



5 CAJONES / 1 ANAQUEL DESLIZABLE

R5AKE-5801	60" x 24" x 60"
R5AKG-5801	60" x 27" x 60"



9 CAJONES

R5AKE-5803	60" x 24" x 60"
R5AKG-5803	60" x 27" x 60"



ACCESORIOS Y RECOMENDACIONES DE SEGURIDAD

BARRA VERTICAL DE SEGURIDAD

RB10



- Permite cerrar con un candado todos los cajones de un gabinete, a la derecha (A) o a la izquierda (B);
- Aldaba para candado en la parte alta de la barra para facilitar el acceso;
- Cubre una altura de 20" a 54";
- Acceso total a los cajones, incluso si está instalado contra un muro;
- Posibilidad de instalación de más de una barra en el mismo gabinete (para diferentes usuarios);
- Se ordena especificando el lado de la barra. Ejemplo: RB10-24LPA, si va a la derecha.

Nº ARTÍCULO	ALTURA
RB10-20LP_	20"
RB10-24LP_	24"
RB10-26LP_	26"
RB10-30LP_	30"
RB10-34LP_	34"
RB10-40LP_	40"
RB10-54LP_	54"

NOTA: La barra vertical de seguridad A no es compatible con el sistema de cerradura central L3.

SISTEMA INTEGRAL « UN CAJÓN A LA VEZ »  RB15



- Impide que varios cajones se abran a la vez, asegurando así la estabilidad del gabinete y protegiendo al usuario de un accidente causado por un elemento inestable;
- Para hacer un pedido, agregar A al número del artículo. Ejemplo: RA30-302758A;
- Para instalación ulterior, pedir una RB15 y especificar la cantidad de cajones y de anaqueles deslizables que tiene el gabinete. Ejemplo: RB15-58-07 para un gabinete con 7 cajones;
- Un juego por gabinete.

Nº ARTÍCULO	ALTURA GABINETE
RB15-28-__	28"
RB15-30-__	30"
RB15-34-__	34"
RB15-38-__	38"
RB15-44-__	44"
RB15-58-__	58"



CERRADURA ELECTRÓNICA PARA GABINETE CON CAJONES

L50



- Permite de cerrar electrónicamente todos los cajones de un gabinete;
- Sin ninguna llave;
- Posibilidad de programar hasta 20 usuarios diferentes;
- Códigos de acceso de 4 a 8 dígitos;
- Simplifica el control del acceso;
- Para pedido de un mecanismo completo en un gabinete con cajón, pedir un RB00-PrAIL50;
- Para pedido en reemplazo de otra cerradura, pedir un HA62-L50.



Nº ARTÍCULO
L50

PANEL DE SEGURIDAD

RF91



- Permite bloquear el acceso entre dos cajones con cerradura;
- Reduce el espacio utilizable del gabinete de 1";
- Se instala entre dos cajones;
- Permite compartir el gabinete entre diferentes usuarios;
- Para pedidos, especificar el ancho x la profundidad. Ejemplo: RF91-36 24 por un panel de seguridad de 36"An x 24"Pr.

Nº ARTÍCULO
RF91-__ __

CERRADURA DE GABINETE



- Permite cerrar todos los cajones y anaqueles deslizables del gabinete al mismo tiempo;
- Permite cambiar la posición de los cajones y los anaqueles deslizables;
- Instalación ulterior sencilla;
- Para pedidos, agregar L3 al número de gabinete. Ejemplo: RA30-302758L3;
- Para piezas de recambio, readaptación o instalación ulterior, pedir un RB00-PrAIL3.



Nº ARTÍCULO
L3

CERRADURA CON ALDABA



- Permite cerrar todos los cajones y anaqueles deslizables del gabinete al mismo tiempo;
- Permite cambiar la posición de los cajones y los anaqueles deslizables;
- Es una alternativa a la barra de seguridad RB10;
- Instalación ulterior sencilla;
- Para pedidos, agregar LP al número de gabinete. Ejemplo: RA30-302738LP;
- Para piezas de recambio, readaptación o instalación ulterior, pedir un RB00-PrAILP.

Nº ARTÍCULO
LP

CERRADURA ELECTRÓNICA PARA GABINETE CON CAJONES

L50



- Permite de cerrar electrónicamente todos los cajones de un gabinete;
- Sin ninguna llave;
- Posibilidad de programar hasta 20 usuarios diferentes;
- Códigos de acceso de 4 a 8 dígitos;
- Simplifica el control del acceso;
- Para pedido de un mecanismo completo en un gabinete con cajón, pedir un RB00-PrAIL50;
- Para pedido en reemplazo de otra cerradura, pedir un HA62-L50.



Nº ARTÍCULO
L50

CERRADURA ELECTRÓNICA PARA PUERTA

L50



- Permite cerrar electrónicamente la puerta del gabinete;
- No se necesita ninguna llave;
- Posibilidad de programar hasta 20 usuarios diferentes;
- Códigos de acceso de 4 a 8 dígitos;
- Compatible con las puertas batientes simples, dobles o de policarbonato, con o sin marco (RB61, RB62, RB67, RB66, RB75 y RB76);
- Se ordena agregando L50 al número de producto de la puerta. Ej.: RB61-3620L50.



Nº ARTÍCULO
L50

ACCESORIOS

TIPOS DE SUPERFICIES

SUPERFICIE DE ACERO CON CAUCHO

RC32



- Con una cubierta antideslizante de neopreno de 3/8" de espesor;
- Rebordes laterales y trasero de 1" de altura.

SUPERFICIE DE MADERA LAMINADA

WS14



- Superficie para aplicaciones industriales en general;
- Espesor de 1 3/4";
- Fabricada con láminas de madera dura barnizada;
- Borde delantero redondeado para más confort;
- Buena resistencia a los impactos;
- Apariencia decorativa.

SUPERFICIE DE ACERO INOXIDABLE

RC35



- Acero inoxidable 16 GA: RC35-AnPr;
- Acero inoxidable 12 GA: RC35-AnPr-12;
- Sirve de superficie de trabajo y protege el gabinete contra los impactos;
- Madera compuesta recubierta de acero inoxidable (acabado satinado #4);
- Resistencia superior a la corrosión y a las sustancias químicas;
- Respeta la reglamentación CARB sobre la emisión de formaldehído;
- Esquinas redondeadas y apariencia decorativa;
- Espesor de 1 3/4";
- Para pedido de un superficie de acero inoxidable 12 GA, completar el numero de artículo con 12.

SUPERFICIE DE ACERO INOXIDABLE CON REBORDE MARINO

RC35



- Acero inoxidable con reborde marino 16 GA: RC35-AnPr-16M;
- Acero inoxidable con reborde marino 12 GA: RC35-AnPr-12M;
- Ayuda a evitar la caída de objetos y escurrimiento de líquidos de la superficie de trabajo;
- Sirve como superficie de trabajo y protege el gabinete contra los impactos;
- Madera compuesta recubierta de acero inoxidable (acabado satinado no4);
- Resistencia superior a la corrosión y a las sustancias químicas;
- Respeta la reglamentación CARB sobre las emisiones de formaldehído;
- Esquinas soldadas y apariencia decorativa;
- Espesor de 1 3/4";
- Para pedido, especificar el tipo de acero. Ejemplo: RC35-AnPr-16M, para una superficie de acero inoxidable con reborde marino 16 GA.

SUPERFICIE DE ACERO PINTADO

RC37



- Sirve de superficie de trabajo y protege el gabinete contra los impactos;
- Madera compuesta recubierta de acero pintado;
- Respeta la reglamentación CARB sobre la emisión de formaldehído;
- Esquinas redondeadas y apariencia decorativa;
- Espesor de 1 3/4".

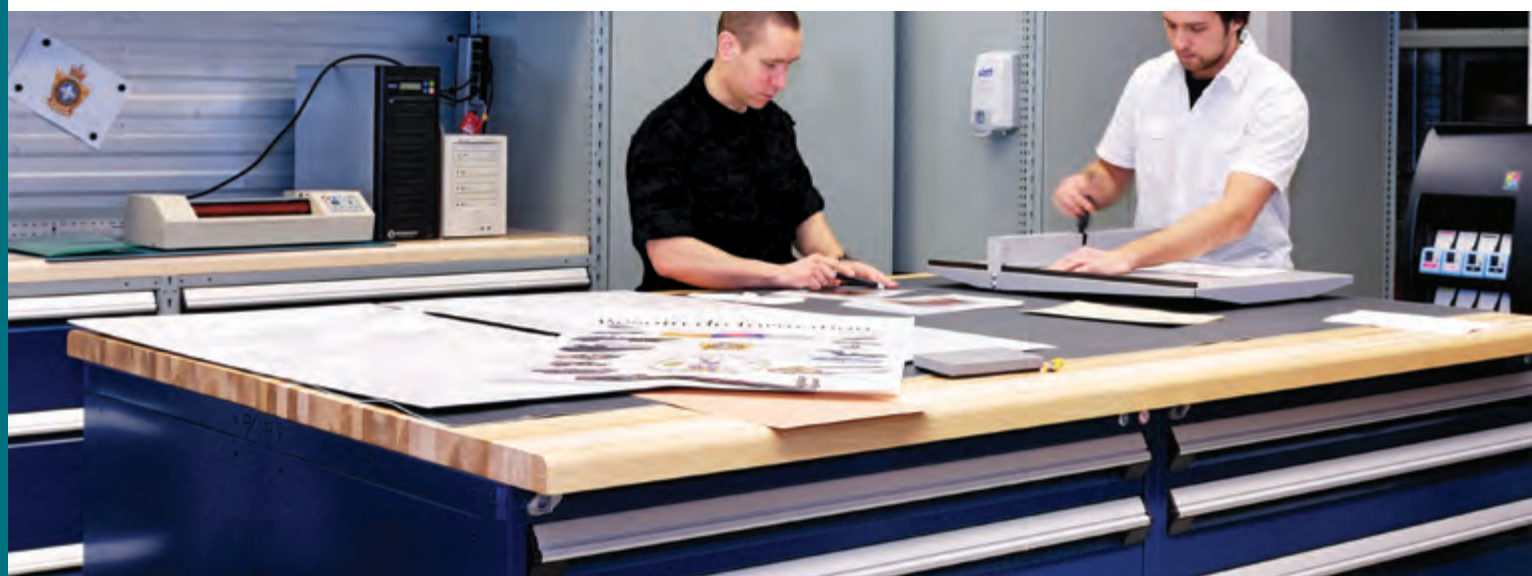

MEDIDAS		TIPOS DE SUPERFICIE				
AN	PR	SUPERFICIE DE ACERO CON CAUCHO	SUPERFICIE DE MADERA LAMINADA	SUPERFICIE DE ACERO INOXIDABLE	SUPERFICIE DE ACERO INOXIDABLE CON REBORDE MARINO	SUPERFICIE DE ACERO PINTADO
18"	21"	RC32-1821-01	WS14-1821A*	RC35-1821-__**		RC37-1821
	27"	RC32-1827-01	WS14-1827A*	RC35-1827-__**		RC37-1827
24"	21"	RC32-2421-01	WS14-2421A*	RC35-2421-__**		RC37-2421
	27"	RC32-2427-01	WS14-2427A*	RC35-2427-__		RC37-2427
30"	21"	RC32-3021-01	WS14-3021A*	RC35-3021-__**		RC37-3021
	24"	RC32-3024-01	WS14-3027A*	RC35-3024-__**		RC37-3024
	27"	RC32-3027-01	WS14-3027A*	RC35-3027-__	RC35-3027-__M*	RC37-3027
	30"	RC32-3030-01	WS14-3030A*	RC35-3030-__	RC35-3030-__M*	RC37-3030
36"	18"	RC32-3618-01	WS14-3618A*			RC37-3618
	21"	RC32-3621-01	WS14-3621A*	RC35-3621-__**		RC37-3621
	24"	RC32-3624-01	WS14-3624A	RC35-3624-__	RC35-3624-__M*	RC37-3624
	27"	RC32-3627-01	WS14-3627A*	RC35-3627-__	RC35-3627-__M*	RC37-3627
48"	30"	RC32-3630-01	WS14-3630A*	RC35-3630-__	RC35-3630-__M*	RC37-3630
	24"	RC32-4824-01	WS14-4824A*	RC35-4824-__	RC35-4824-__M*	RC37-4824
	27"	RC32-4827-01	WS14-4827A	RC35-4827-__	RC35-4827-__M*	RC37-4827
60"	30"	RC32-4830-01	WS14-4830A*	RC35-4830-__	RC35-4830-__M*	RC37-4830
	24"	RC32-5424-01	WS14-5424A*	RC35-5424-__	RC35-5424-__M*	RC37-5424
54"	27"	RC32-5427-01	WS14-5427A*	RC35-5427-__	RC35-5427-__M*	RC37-5427
	30"	RC32-5430-01	WS14-5430A*	RC35-5430-__	RC35-5430-__M*	RC37-5430
60"	24"	RC32-6024-01	WS14-6024A*	RC35-6024-__	RC35-6024-__M*	RC37-6024
	27"	RC32-6027-01	WS14-6027A*	RC35-6027-__	RC35-6027-__M*	RC37-6027
	30"	RC32-6030-01	WS14-6030A	RC35-6030-__	RC35-6030-__M*	RC37-6030
72"	24"	RC32-7224-01	WS14-7224A	RC35-7224-__	RC35-7224-__M*	RC37-7224
	27"	RC32-7227-01	WS14-7227A*	RC35-7227-__	RC35-7227-__M*	RC37-7227
	30"	RC32-7230-01	WS14-7230A	RC35-7230-__	RC35-7230-__M*	RC37-7230

NOTAS: * Por los detalles de envío, verifique con nuestro servicio al cliente.

** 16 GA: solamente.

Para compatibilidad con las puertas con marco, elegir una superficie 3" más profunda que el gabinete.

Ejemplo: gabinete de 27" Pr + puertas con marco de 3" = superficie de 30" Pr.

SUPERFICIE INCLINADA

RC30



- La superficie inclinada a 30° se abre y permite guardar documentos y otros objetos;
- Adaptada para instalar una lámpara con un pie de ½" de diámetro;
- Capacidad: 100 libras (peso distribuido uniformemente);
- Para compatibilidad con puertas con marco, elegir una superficie 3" más profunda que el gabinete. Ejemplo: gabinete de 27"Pr + puertas con marco de 3" = superficie inclinada de 30"Pr;
- Incluye una cerradura estándar.

Nº ARTÍCULO	AN × PR × AL	DIVISOR COMPATIBLE
RC30-242708L3	24" × 27" × 8"	SH52-1506
RC30-302708L3	30" × 27" × 8"	SH52-1506
RC30-303008L3	30" × 30" × 8"	SH52-1806
RC30-362408L3	36" × 24" × 8"	SH52-1206
RC30-362708L3	36" × 27" × 8"	SH52-1506
RC30-363008L3	36" × 30" × 8"	SH52-1806
RC30-482408L3	48" × 24" × 8"	SH52-1206
RC30-482708L3	48" × 27" × 8"	SH52-1506
RC30-483008L3	48" × 30" × 8"	SH52-1806

DIVISOR PARCIAL

SH52



Pictograma de instalación

- Concepto único (patentado) para facilitar los cambios;
- Altura: 5½";
- Se instala con facilidad, sin pernos ni tuercas.

Dimensiones de la superficie inclinada

Nº ARTÍCULO	PR. REAL	PARA RC30
SH52-1206	7½"	24" de profundidad
SH52-1506	10½"	27" de profundidad
SH52-1806	13½"	30" de profundidad

Dimensiones de los anaqueles RB

Nº ARTÍCULO	PR. REAL	PARA ANAQUELES
SH52-1506	10½"	18" de profundidad
SH52-1806	13½"	21" de profundidad
SH52-2106	16½"	24" de profundidad
SH52-2406	19½"	27" de profundidad

NOTA: El espacio mínimo requerido entre los anaqueles es de 8".

ACCESORIOS

REBORDE DE SUPERFICIE

WS18 / WS98



- Acero pintado: WS18;
- Acero inoxidable: WS98;
- Se instala en el borde trasero o en los bordes laterales, según la medida de la superficie;
- Se instala en las superficies WS14 y RC37;
- Altura de 5";
- Sobrepasa la superficie de 3/4";
- Para pedidos, especificar el tipo de acero.

Nº ARTÍCULO	LARGO
WS_-1805	18"
WS_-2405	24"
WS_-2705	27"
WS_-3005	30"
WS_-3605	36"
WS_-4805	48"
WS_-5405	54"
WS_-6005	60"
WS_-7205	72"

NOTA: No es compatible con las superficies RC35 y RC32.



GABINETES SUPERPUESTOS

GABINETES SUPERPUESTOS



- 1 anaquel, ajustable cada 1" c/c;
- 1 anaquel de fondo;
- Cerradura estándar en las puertas;
- Disponible en 24", 30" y 34" de altura;
- Incluye los accesorios para la superposición;
- Para pedido, especificar la altura del gabinete y el tipo de puertas;
- Ejemplo R5HEE-2403 por un gabinete de 36"An x 24"Pr x 24"Al con puerta doble integrada.



Nº ARTÍCULO	AN x PR
R5HBD-___	18" x 21"
R5HBG-___	18" x 27"
R5HCD-___	24" x 21"
R5HCG-___	24" x 27"
R5HDD-___	30" x 21"
R5HDG-___	30" x 27"
R5HEC-___	36" x 18"
R5HEE-___	36" x 24"

Nº ARTÍCULO	AN x PR
R5HEG-___	36" x 27"
R5HHE-___	48" x 24"
R5HHG-___	48" x 27"
R5HJE-___	54" x 24"
R5HJG-___	54" x 27"
R5HKE-___	60" x 24"
R5HKG-___	60" x 27"



R5XHE-1002

SELECCIÓN DE PUERTAS	GABINETE ANCHOS				
	18" Y 24"	30" Y 36"	48"	54"	60"
00 Sin puerta(s)	X	X	X	X	X
01 Puerta simple integrada	X	X			
02 Puerta simple integrada transparente	X	X			
03 Puerta doble integrada		X	X	X	X
04 Puerta doble integrada transparente		X	X	X	X
05 Puerta doble con marco		X	X	X	X
06 Puerta doble transparente con marco		X	X	X	X
07 Puerta corrediza integrada			X	X	X
08 Puerta corrediza transparente integrada			X	X	X
09 Puerta corrediza con marco			X	X	X
10 Puerta corrediza transparente con marco			X	X	X



MÓDULO DE ELECTRICIDAD / MÓDULO DE ACABADO

TIPO DE MÓDULO	TIPO DE ACABADO	
	ACERO PINTADO	INOXIDABLE
Alimentación	RC64	RC65
Acabado	RC66	RC67
Acabado p/soportes de computación	RC68	RC69

PANEL TRASERO	Nº DE PRODUCTO SE TERMINA CON
Sin	01
Con	02

MÓDULO DE ELECTRICIDAD RC64 / RC65



- Acero pintado: RC64;
- Acero inoxidable: RC65;
- Comprende una barra con 3 tomacorriente 12A (para un circuito eléctrico de 15A);
- Posibilidad de añadir dos opciones: 2 tomas USB; y/o una preperforación para tomas de aire y una perforación para instalar una toma de teléfono o una de red. Ésta última viene recubierta con una placa de acabado;
- Se instala sobre las superficies RC35 y RC37 únicamente;
- Para pedido, se debe especificar la medida del módulo: 30", 36", 48", 54", 60", 72". Ejemplo: RC64-301001 para un módulo de 30";
- Para pedido, se debe especificar si se desea con o sin panel de fondo de acabado; Sin: 01 Con: 02 Ejemplo: RC64-301001 panel de fondo de acabado.

Nº ARTÍCULO	OPCIÓN
RC64-__10__	3 tomas 12A
RC64-__11__	3 tomas 12A, preperforación y perforación
RC64-__12__	3 tomas 12A y 2 tomas USB
RC64-__13__	3 tomas 12A, 2 tomas USB, preperforación y perforación
RC65-__10__	3 tomas 12A
RC65-__11__	3 tomas 12A, preperforación y perforación
RC65-__12__	3 tomas 12A y 2 tomas USB
RC65-__13__	3 tomas 12A 2 tomas USB, preperforación y perforación

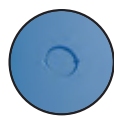

Toma de aire



Toma USB



Para teléfono / para red



R5XHG-1056

MÓDULO DE ACABADO PARA SOPORTE DE COMPUTADORA RC68 / RC69



- Acero pintado: RC68;
- Acero inoxidable: RC69;
- Puede instalarse combinado con un módulo de electricidad o un módulo de acabado;
- Para pedidos, indicar el tipo de acabado. Ejemplo: RC68-2401, para acero pintado;
- Viene con o sin panel trasero de acabado;
- Cuenta con una perforación central para insertar los soportes RC59.



Nº ARTÍCULO	ANCHO	CON O SIN PANEL TRASERO
RC__-1801	18"	sin panel trasero
RC__-1802	18"	con panel trasero
RC__-2401	24"	sin panel trasero
RC__-2402	24"	con panel trasero

MÓDULO DE ACABADO RC66 / RC67



- Acero pintado: RC66;
- Acero inoxidable: RC67;
- Puede instalarse combinado con un módulo de electricidad en la misma estación de trabajo o en un gabinete;
- Viene con o sin panel trasero de acabado;
- Se instala sobre las superficies RC35 y RC37 únicamente;
- Para pedidos, indicar el tipo de acabado. Ejemplo: RC66-3001, para acero pintado.



Nº ARTÍCULO	ANCHO	CON / SIN PANEL TRASERO
RC__-1801	18"	sin panel trasero
RC__-1802	18"	con panel trasero
RC__-2401	24"	sin panel trasero
RC__-2402	24"	con panel trasero
RC__-3001	30"	sin panel trasero
RC__-3002	30"	con panel trasero
RC__-3601	36"	sin panel trasero
RC__-3602	36"	con panel trasero
RC__-4801	48"	sin panel trasero
RC__-4802	48"	con panel trasero
RC__-5401	54"	sin panel trasero
RC__-5402	54"	con panel trasero
RC__-6001	60"	sin panel trasero
RC__-6002	60"	con panel trasero
RC__-7201	72"	sin panel trasero
RC__-7202	72"	con panel trasero

ACCESORIOS

SOPORTES PARA COMPUTADORAS

Todos los modelos que se presentan incluyen las siguientes características:

- Se instalan sobre la superficie de trabajo con el módulo de acabado para soporte de computadora RC68 o RC69;
- Son compatibles con las superficies de trabajo WS14, RC35 y RC37;
- Todos los soportes cuentan con un poste de 18" que permite ajustarlo a la altura ideal para diferentes usuarios;

- La superficie debe sobresalir 1 ½" del borde trasero del gabinete o de la estructura;
- Brazo, adaptadores y bandejas de color negro;
- No se deben instalar directamente sobre el gabinete o la estructura.

SOPORTE PARA PANTALLA LCD



- Puede usarse con la mayoría de las pantallas LCD de 21" como máximo;
- Incluye uno o dos brazos con articulaciones dobles;
- Posicionamiento para instalar la pantalla según las normas VESA 75 y 100;
- Las articulaciones dobles del brazo permiten muchas más opciones de ajuste;
- La pantalla puede inclinarse para una ergonomía superior;
- Puede pedir un soporte simple o uno doble.

Nº ARTÍCULO	PARA
RC59-03	Un pantalla
RC59-04	Dos pantallas

SOPORTE PARA COMPUTADORA PORTÁTIL



- Se puede usar para sostener una computadora portátil, hojas, carpetas o cualquier otro objeto;
- Superficie útil de la bandeja: 14" An x 12" Pr;
- Incluye un brazo con articulaciones y la bandeja;
- Las articulaciones dobles del brazo permiten más opciones de ajuste;
- La bandeja puede inclinarse para una ergonomía superior.

Nº ARTÍCULO
RC59-42

SOPORTE PARA TABLETA ELECTRÓNICA



- Puede sostener la mayoría de las tablets disponibles en el mercado;
- Incluye un brazo con doble articulación y un soporte p/tablet;
- Los sujetadores y la superficie de soporte vienen con revestimiento antideslizante para asegurar la estabilidad de la tablet;
- La doble articulación del brazo multiplica las posibilidades de ajuste;
- El soporte puede inclinarse, para una ergonomía superior;
- Formato de tablet compatible:
Pequeño formato: Ancho: 7 5/8" a 10"
Gran formato: Ancho: 9 7/8" a 12 1/4".

Nº ARTÍCULO

RC59-62-01	Pequeño formato
RC59-62-02	Gran formato

SOPORTE PARA PANTALLA LCD, TECLADO Y RATÓN



- Se usa para sostener una pantallas LCD, un teclado y un ratón;
- Superficie útil de la bandeja: 23 3/8" An x 8 1/2" Pr;
- Incluye un brazo articulado, la bandeja y el soporte para la pantalla;
- Posicionamiento para instalar la pantalla según las normas VESA 75 y 100;
- Puede usarse con la mayoría de las pantallas LCD de 21" como máximo;
- La bandeja y la pantalla pueden inclinarse para una ergonomía superior.

Nº ARTÍCULO
RC59-21

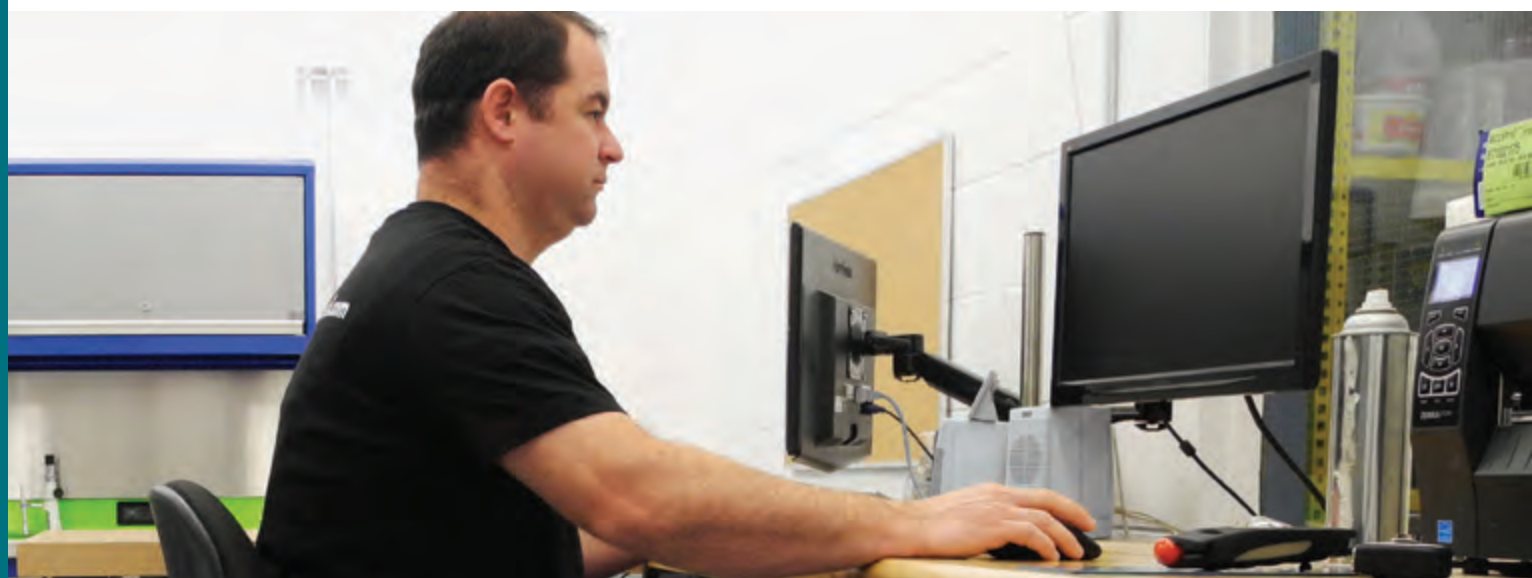

PANEL LATERAL

PANEL LATERAL PARA ENGANCHE RC02

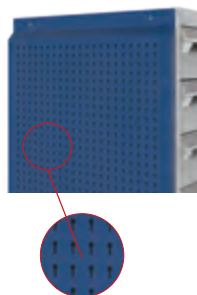

- Accesorio de organización y almacenaje de tipo 5S;
- Maximiza el espacio de almacenaje del gabinete;
- Se instala en las caras laterales del gabinete R;
- Instalación fácil y rápida;
- Con perforaciones cada 1" c/c para insertar los diferentes ganchos;
- Capacidad de 50 lbs por pie cuadrado, máximo de 500 lbs por panel;
- Compatible con los ganchos livianos WM9F, WM9G, WM9H, WM9J y WM9L, y con los ganchos robustos WM9A y WM9B;
- Compatible con los soportes WMQ9, WM9C, WM9D, WM9M, WM9N y WM9P, y con los anaqueles WM21;
- Viene en las todas las medidas estándar del gabinete R (profundidad, altura);
- Se ordena especificando la altura del gabinete. Ej. RC02-2434 para un gabinete de 24" Pr x 34" Al.

Nº ARTÍCULO	PROFUNDIDAD GABINETE
RC02-18 __	18"
RC02-21 __	21"
RC02-24 __	24"
RC02-27 __	27"

NOTA: Instalación en altura total, únicamente.

PANEL LATERAL PARA CAJAS DE PLÁSTICO RC04

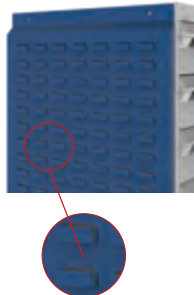

- Accesorio de organización y almacenaje de tipo 5S;
- Maximiza el espacio de almacenaje del gabinete;
- Se instala en las caras laterales del gabinete R;
- Instalación fácil y rápida;
- Se utiliza para enganchar cajas de plástico RG20;
- Compatible con todas las marcas de cajas de plástico con reborde de enganche del mercado;
- Viene en las todas las medidas estándar del gabinete R (profundidad, altura);
- Se ordena especificando la altura del gabinete. Ej. RC04-2434 para un gabinete de 24" Pr x 34" Al.

Nº ARTÍCULO	PROFUNDIDAD GABINETE
RC04-18 __	18"
RC04-21 __	21"
RC04-24 __	24"
RC04-27 __	27"

NOTA: Instalación en altura total, únicamente.

PROTECCIÓN CONTRA DESCARGAS ELECTROSTÁTICAS

GABINETE ESD RC50



- Pintura especial que disipa las cargas electrostáticas;
- Incluye el cable y el brazalet de toma a tierra. El cable cuenta con una resistencia de 1MΩ;
- Para pedir un gabinete provisto de una protección contra las descargas electrostáticas, pedir el juego de puesta a tierra RC50-01 y especificar pintura disipadora color Negro 090.

Nº ARTÍCULO
RC50-01

NOTA: Comuníquese con nosotros por el costo de la pintura ESD.

BRAZALETE DE TOMA A TIERRA



- Fabricado con material extensible;
- Incluye un cable de 6" con una resistencia de 1MΩ;
- Disipa las cargas estáticas que pueden dañar los artículos eléctricos.

Nº ARTÍCULO
70000320

CAJAS DE PLÁSTICO CONDUCTOR



257

SUPERFICIE DISIPADORA



156

GABINETE PARA DESECHOS Y RECICLADO / GABINETES PARA FREGADERO

GABINETE PARA DESECHOS Y RECICLADO



- Puede utilizarse solo, combinado con otros gabinetes (ejemplo: gabinetes mostrador) o integrado bajo la superficie de trabajo;
- Facilita la clasificación de los objetos para reciclado;
- Cajón de 26" de altura con identificación para facilitar la clasificación;
- Equipado con dos recipientes de 15¼" An x 11" Pr x 20" Al, uno negro (RK09-02) para los residuos y uno azul (RK09-01) para el reciclado;
- El cajón cuenta con un divisor que estabiliza los recipientes y facilita el almacenaje de objetos en la parte posterior.

Nº ARTÍCULO	AN x PR x AL
R5XCG-1100	24" x 27" x 30"
R5XDG-1100	30" x 27" x 30"

CAJÓN PARA DESECHOS Y RECICLADO



- Facilita la clasificación de los objetos para reciclado;
- Identificación en la manija para facilitar la clasificación;
- Alturas de cajón disponibles: 17" y 26";
- El cajón de 17" de altura tiene dos recipientes de 14¾" An x 10¼" Pr x 15" H, uno negro para los residuos y uno azul para el reciclado;
- El cajón de 26" de altura tiene dos recipientes de 15¼" An x 11" Pr x 20" Al, uno negro para los residuos y uno azul para el reciclado;
- El cajón cuenta con un divisor que estabiliza los recipientes y facilita el almacenaje de objetos en la parte posterior;
- Para hacer instalar un mecanismo de seguridad integrado, especificar el número de artículo. Ejemplo: R51CG-X1701A.

Nº ARTÍCULO	AN x PR x AL
R51CG-X1701_	24" x 27" x 17"
R51CG-X2601_	24" x 27" x 26"
R51DG-X1701_	30" x 27" x 17"
R51DG-X2601_	30" x 27" x 26"

NOTA: El cajón también se vende solo; referirse a RF53, para frente de acero pintado y a RF54, para frente de acero inoxidable.

GABINETES PARA FREGADERO



- La parte superior cuenta con una abertura que permite instalar el fregadero;
- Tiene una abertura atrás que permite instalar drenaje y cañería;
- 1 anaquel de fondo;
- Los modelos que tienen puertas con marco son compatibles con cajones y anaqueles deslizables;
- Cerradura estándar en cada puerta;
- Compatible con bases, **ver pág. 20**;
- Alturas de gabinete disponibles: 28", 30" y 34";
- Para pedido, especificar al altura del gabinete y el tipo de puertas según la tabla de la derecha. Ejemplo: R5TDD-28 01.

Nº ARTÍCULO	AN x PR	TIPO PUERTA
R5TCD-___*	24" x 21"	01 Puerta simple integrada
R5TCG-___*	24" x 27"	02 Puerta doble integrada
R5TDD-___**	30" x 21"	03 Puerta doble con marco
R5TDG-___**	30" x 27"	04 Puertas corredizas integradas
R5THD-___	48" x 21"	05 Puertas corredizas con marco
R5THG-___	48" x 27"	



NOTAS: *Disponible solamente con puerta simple.

**Estos modelos no son compatibles con las puertas corredizas.

La superficie de trabajo se vende por separado (Rousseau no incluye el servicio de corte). No se incluye la pila o el fregadero, **ver pág. 12 y 156**.

No incluye pila o fregadero.



R5XTG-3002

ESTRUCTURAS

ESTRUCTURA DE GABINETE ROBUSTO R

RA30

- Pueden instalarse cajones modulares, anaqueles deslizables y ajustables, y anaqueles de fondo;
- Compatible con puertas integradas y puertas con marco;
- Las estructuras cuentan con pre-perforaciones:
 - sobre la cara superior, para facilitar la superposición o para instalar accesorios o una superficie de trabajo;
 - en las caras laterales y trasera para facilitar la instalación de gabinetes adosados, además de permitir la instalación de accesorios;
- Incluye un juego de fijación para pisos de concreto que se adapta a las estructuras y a las bases, así como los accesorios para la superposición;

- La cerradura del gabinete permite cerrar todos los cajones y anaqueles deslizables al mismo tiempo. Completar el número de artículo con **L3**, ver **pág. 11**;
- Para pedido de una cerradura con aldaba, completar el número de artículo con **LP**, ver **pág. 11**;
- Para instalación en un gabinete pedido con anterioridad y en preparación, pedir un **RB00-PrAlL50**, ver **pág. 11**;
- Para pedidos del sistema "Un cajón a la vez", completar el número de artículo con **A**.



18", 24" y 30" de ancho



36" de ancho



48", 54" y 60" de ancho

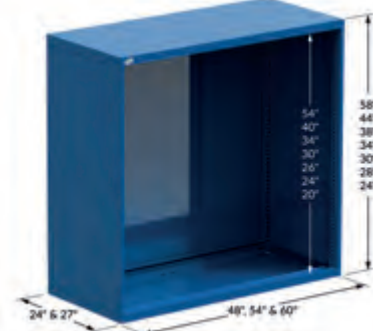

Nº ARTÍCULO	AL. EXT.	AL. INT.
18" x 21"		
RA30-182124__	24"	20"
RA30-182128__	28"	24"
RA30-182130__	30"	26"
RA30-182134__	34"	30"
RA30-182138__	38"	34"
RA30-182144__	44"	40"
RA30-182158__	58"	54"
18" x 27"		
RA30-182724__	24"	20"
RA30-182728__	28"	24"
RA30-182730__	30"	26"
RA30-182734__	34"	30"
RA30-182738__	38"	34"
RA30-182744__	44"	40"
RA30-182758__	58"	54"
24" x 21"		
RA30-242124__	24"	20"
RA30-242128__	28"	24"
RA30-242130__	30"	26"
RA30-242134__	34"	30"
RA30-242138__	38"	34"
RA30-242144__	44"	40"
RA30-242158__	58"	54"
24" x 27"		
RA30-242724__	24"	20"
RA30-242728__	28"	24"
RA30-242730__	30"	26"
RA30-242734__	34"	30"
RA30-242738__	38"	34"
RA30-242744__	44"	40"
RA30-242758__	58"	54"

Nº ARTÍCULO	AL. EXT.	AL. INT.
30" x 21"		
RA30-302124__	24"	20"
RA30-302128__	28"	24"
RA30-302130__	30"	26"
RA30-302134__	34"	30"
RA30-302138__	38"	34"
RA30-302144__	44"	40"
RA30-302158__	58"	54"
30" x 27"		
RA30-302724__	24"	20"
RA30-302728__	28"	24"
RA30-302730__	30"	26"
RA30-302734__	34"	30"
RA30-302738__	38"	34"
RA30-302744__	44"	40"
RA30-302758__	58"	54"
36" x 18"		
RA30-361824__	24"	20"
RA30-361828__	28"	24"
RA30-361830__	30"	26"
RA30-361834__	34"	30"
RA30-361838__	38"	34"
RA30-361844__	44"	40"
RA30-361858__	58"	54"
36" x 24"		
RA30-362424__	24"	20"
RA30-362428__	28"	24"
RA30-362430__	30"	26"
RA30-362434__	34"	30"
RA30-362438__	38"	34"
RA30-362444__	44"	40"
RA30-362458__	58"	54"

Nº ARTÍCULO	AL. EXT.	AL. INT.
36" x 27"		
RA30-362724__	24"	20"
RA30-362728__	28"	24"
RA30-362730__	30"	26"
RA30-362734__	34"	30"
RA30-362738__	38"	34"
RA30-362744__	44"	40"
RA30-362758__	58"	54"
48" x 24"		
RA30-482424__	24"	20"
RA30-482428__	28"	24"
RA30-482430__	30"	26"
RA30-482434__	34"	30"
RA30-482438__	38"	34"
RA30-482444__	44"	40"
RA30-482458__	58"	54"
48" x 27"		
RA30-482724__	24"	20"
RA30-482728__	28"	24"
RA30-482730__	30"	26"
RA30-482734__	34"	30"
RA30-482738__	38"	34"
RA30-482744__	44"	40"
RA30-482758__	58"	54"
54" x 24"		
RA30-542424__	24"	20"
RA30-542428__	28"	24"
RA30-542430__	30"	26"
RA30-542434__	34"	30"
RA30-542438__	38"	34"
RA30-542444__	44"	40"
RA30-542458__	58"	54"

Nº ARTÍCULO	AL. EXT.	AL. INT.
54" x 27"		
RA30-542724__	24"	20"
RA30-542728__	28"	24"
RA30-542730__	30"	26"
RA30-542734__	34"	30"
RA30-542738__	38"	34"
RA30-542744__	44"	40"
RA30-542758__	58"	54"
60" x 24"		
RA30-602424__	24"	20"
RA30-602428__	28"	24"
RA30-602430__	30"	26"
RA30-602434__	34"	30"
RA30-602438__	38"	34"
RA30-602444__	44"	40"
RA30-602458__	58"	54"
60" x 27"		
RA30-602724__	24"	20"
RA30-602728__	28"	24"
RA30-602730__	30"	26"
RA30-602734__	34"	30"
RA30-602738__	38"	34"
RA30-602744__	44"	40"
RA30-602758__	58"	54"

BASES

BASE DE DESPLAZAMIENTO (ACCESO FRONTAL) RA52



- Base de 2" de altura que permite el acceso al carro elevador por el frente;
- Incluye el cubre base frontal;
- La parte central, retirada del borde, permite trabajar con comodidad cerca del gabinete;
- Se puede fijar en el piso;
- Compatible con los patines niveladores (RA74);
- Compatible con el cubre base trasero (RA54) (se vende por separado).

Nº ARTÍCULO	AN x PR
RA52-182102	18" x 21"
RA52-182702	18" x 27"
RA52-242102	24" x 21"
RA52-242702	24" x 27"
RA52-302102	30" x 21"
RA52-302702	30" x 27"
RA52-361802	36" x 18"
RA52-362402	36" x 24"

Nº ARTÍCULO	AN x PR
RA52-362702	36" x 27"
RA52-482402	48" x 24"
RA52-482702	48" x 27"
RA52-542402	54" x 24"
RA52-542702	54" x 27"
RA52-602402	60" x 24"
RA52-602702	60" x 27"

NOTAS: No es compatible con ruedas.
No se puede utilizar en gabinetes superpuestos.

BASE DE DESPLAZAMIENTO (ACCESO FRONTAL Y LATERAL) RA53



- Base de 4" de altura que permite el acceso al carro elevador por el frente y los lados;
- Incluye el cubre base frontal;
- La parte central, retirada del borde, permite trabajar con comodidad cerca del gabinete;
- Se puede fijar en el piso;
- Compatible con los patines niveladores (RA74);
- Compatible con el cubre base trasero (RA54) (se vende por separado).

Nº ARTÍCULO	AN x PR
RA53-182104	18" x 21"
RA53-182704	18" x 27"
RA53-242104	24" x 21"
RA53-242704	24" x 27"
RA53-302104	30" x 21"
RA53-302704	30" x 27"
RA53-361804	36" x 18"
RA53-362404	36" x 24"

Nº ARTÍCULO	AN x PR
RA53-362704	36" x 27"
RA53-482404	48" x 24"
RA53-482704	48" x 27"
RA53-542404	54" x 24"
RA53-542704	54" x 27"
RA53-602404	60" x 24"
RA53-602704	60" x 27"

NOTAS: No es compatible con ruedas.
No se puede utilizar en gabinetes superpuestos.

CUBRE BASE EN ÁNGULO RA54



- Cubre la parte trasera de las bases de desplazamiento de 2" y 4" (RA52 y RA53).

Nº ARTÍCULO	AN x AL
RA54-1802	18" x 2"
RA54-1804	18" x 4"
RA54-2402	24" x 2"
RA54-2404	24" x 4"
RA54-3002	30" x 2"
RA54-3004	30" x 4"
RA54-3602	36" x 2"
RA54-3604	36" x 4"
RA54-4802	48" x 2"
RA54-4804	48" x 4"
RA54-5402	54" x 2"
RA54-5404	54" x 4"
RA54-6002	60" x 2"
RA54-6004	60" x 4"

BASE DISIMULADA RA55 / RA57



- Acero pintado: RA55;
- Acero inoxidable: RA57;
- Sirve para aumentar de 2" o 4" la altura del gabinete;
- Incluye un cubre base para un mejor acabado;
- Cara frontal en ángulo recto para facilitar la limpieza del piso;
- Espacio real de 2" que permite trabajar cerca del gabinete;
- Se puede fijar en el piso;
- Compatible con los patines niveladores RA74;
- Compatible con el cubre base trasero RA56 o RA58 (se vende por separado);
- Para pedidos, especificar el tipo de acero. Ejemplo: RA57-302702 por una base de acero inoxidable 30" An x 27" Pr x 2" Al;
- Para ordenar un cubre base delantero de reemplazo, pida un RY75-LLHH (acero pintado) o un RY77-LLHH (acero inoxidable).

Nº ARTÍCULO	AN x PR x AL
RA__-182102	18" x 21" x 2"
RA__-182104	18" x 21" x 4"
RA__-182702	18" x 27" x 2"
RA__-182704	18" x 27" x 4"
RA__-242102	24" x 21" x 2"
RA__-242104	24" x 21" x 4"
RA__-242702	24" x 27" x 2"
RA__-242704	24" x 27" x 4"
RA__-302102	30" x 21" x 2"
RA__-302104	30" x 21" x 4"
RA__-302702	30" x 27" x 2"
RA__-302704	30" x 27" x 4"
RA__-361802	36" x 18" x 2"
RA__-361804	36" x 18" x 4"
RA__-362402	36" x 24" x 2"
RA__-362404	36" x 24" x 4"
RA__-362702	36" x 27" x 2"
RA__-362704	36" x 27" x 4"

Nº ARTÍCULO	AN x PR x AL
RA__-482402	48" x 24" x 2"
RA__-482404	48" x 24" x 4"
RA__-482702	48" x 27" x 2"
RA__-482704	48" x 27" x 4"
RA__-542402	54" x 24" x 2"
RA__-542404	54" x 24" x 4"
RA__-542702	54" x 27" x 2"
RA__-542704	54" x 27" x 4"
RA__-602402	60" x 24" x 2"
RA__-602404	60" x 24" x 4"
RA__-602702	60" x 27" x 2"
RA__-602704	60" x 27" x 4"

NOTAS: No es compatible con ruedas.
No se puede utilizar en gabinetes superpuestos.

CUBRE BASE RECTO

RA56 / RA58



- Acero pintado: RA56;
- Acero inoxidable: RA58;
- Cubre la parte trasera de las bases de 2" y 4" de altura (RA55 o RA57);
- Para pedidos, especificar el tipo de acero. Ejemplo: RA58-4804 por un cubre base recto de acero inoxidable de 48" An x 4" Al.

Nº ARTÍCULO	AN x AL
RA__-1802	18" x 2"
RA__-1804	18" x 4"
RA__-2402	24" x 2"
RA__-2404	24" x 4"
RA__-3002	30" x 2"
RA__-3004	30" x 4"
RA__-3602	36" x 2"
RA__-3604	36" x 4"
RA__-4802	48" x 2"
RA__-4804	48" x 4"
RA__-5402	54" x 2"
RA__-5404	54" x 4"
RA__-6002	60" x 2"
RA__-6004	60" x 4"

JUEGO DE PATINES NIVELADORES

RA74



- Se vende en juego de 4 patines;
- Sirve para nivelar el gabinete 1 1/8" a 2" en casos de superficies o pisos desnivelados.

Nº ARTÍCULO
RA74-01

CUÑA DE NIVELACIÓN

RA80



- Se vende por unidad;
- Para nivelar los gabinetes;
- Compatible con el conjunto de anclaje a tierra;
- Acero galvanizado de calibre 12.

Nº ARTÍCULO ESPESOR
RA80-12 Calibre 12 (0,100)

CAJONES, ANAQUELES Y MECANISMOS DE CIERRE Y DE SEGURIDAD

CAJÓN MODULAR ROBUSTO

RF31 / RF35

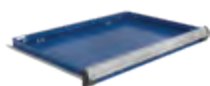

- Cajón de acero pintado: RF31;
- Cajón c/frente de acero inoxidable e interior pintado gris: RF35;
- Capacidad de 400 libras, abertura del 100%;
- Fabricación reforzada;
- Instalación sencilla;
- Vasta selección de accesorios para adaptarlo a necesidades específicas, ver págs. 254-259;
- Alturas de cajón disponibles de 3", 4", 5", 6", 7", 8", 9", 10", 12" y 14";
- Para pedido, añadir la altura de cajón al número de artículo y especificar el tipo de cara frontal (acero pintado o inoxidable). Ejemplo: RF31-362406;
- Para los modelos de cajones modulares con divisiones, ver págs. 236-253.

Nº ARTÍCULO	AN x PR
RF__-1821__	18" x 21"
RF__-1827__	18" x 27"
RF__-2421__	24" x 21"
RF__-2427__	24" x 27"
RF__-3021__	30" x 21"
RF__-3027__	30" x 27"
RF__-3618__	36" x 18"
RF__-3624__	36" x 24"
RF__-3627__	36" x 27"
RF__-4824__	48" x 24"
RF__-4827__	48" x 27"
RF__-5424__	54" x 24"
RF__-5427__	54" x 27"
RF__-6024__	60" x 24"
RF__-6027__	60" x 27"

ANAQUEL DESLIZABLE ROBUSTO – ACCESO FRONTAL

RF40



- Capacidad de 400 libras, abertura del 100%;
- Fabricación reforzada;
- Instalación sencilla;
- De acero pintado con rebordes laterales y trasero de 3";
- Altura total de 6";
- Acceso a la totalidad del ancho.

Nº ARTÍCULO	AN x PR	Nº ARTÍCULO	AN x PR
RF40-1821	18" x 21"	RF40-4824	48" x 24"
RF40-1827	18" x 27"	RF40-4827	48" x 27"
RF40-2421	24" x 21"	RF40-5424	54" x 24"
RF40-2427	24" x 27"	RF40-5427	54" x 27"
RF40-3021	30" x 21"	RF40-6024	60" x 24"
RF40-3027	30" x 27"	RF40-6027	60" x 27"
RF40-3618	36" x 18"		
RF40-3624	36" x 24"		
RF40-3627	36" x 27"		

ANAQUEL DESLIZABLE ROBUSTO – ACCESO FRONTAL Y LATERAL

RF44

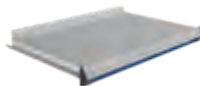

- Capacidad de 400 libras, abertura del 100%;
- Fabricación reforzada;
- Instalación sencilla;
- Tablero de acero galvanizado con reborde trasero de 1 1/2";
- Altura total de 5";
- Sirve también como superficie de trabajo.

Nº ARTÍCULO	AN x PR	Nº ARTÍCULO	AN x PR
RF44-1821	18" x 21"	RF44-4824	48" x 24"
RF44-1827	18" x 27"	RF44-4827	48" x 27"
RF44-2421	24" x 21"	RF44-5424	54" x 24"
RF44-2427	24" x 27"	RF44-5427	54" x 27"
RF44-3021	30" x 21"	RF44-6024	60" x 24"
RF44-3027	30" x 27"	RF44-6027	60" x 27"
RF44-3618	36" x 18"		
RF44-3624	36" x 24"		
RF44-3627	36" x 27"		

MECANISMO DE BLOQUEO INTEGRADO CERRADO



- Se activa automáticamente al levantar la manija;
- Permite la apertura del cajón o la extensión del anaquel deslizante con una sola mano;
- Se cierra simplemente al empujar;
- Impide que los cajones y anaqueles deslizables se abran solos;
- Instalación ulterior sencilla;
- Para pedidos, añadir A al número de cajón, de modelo interior de cajón o de anaquel deslizante. Ejemplo: RF31-362406A;
- Para piezas de recambio, readaptación o instalación ulterior, pedir un RY08-ANA.

Nº ARTÍCULO _____
A _____

MECANISMO DE BLOQUEO CERRADO ECONÓMICO



- Se activa simplemente empujando un botón con el pulgar;
- El cajón o el anaquel deslizante se cierra sin necesidad de activar el mecanismo;
- Impide que los cajones y anaqueles deslizables se abran solos;
- Instalación ulterior sencilla;
- Para pedidos, añadir B al número de cajón, de modelo interior de cajón o de anaquel deslizante. Ejemplo: RF31-362406B;
- Para piezas de recambio, readaptación o instalación ulterior, pedir un RY01-B.

Nº ARTÍCULO _____
B _____

CERRADURA PARA CAJÓN



- Compatible con cajones de cualquier medida;
- No reduce el espacio útil en el interior del cajón;
- Para pedidos, añadir L3 al número de cajón o de modelo interior de cajón. Ejemplo: RF31-362406L3;
- Para piezas de recambio, readaptación o instalación ulterior, pedir un RY01-L3.



Nº ARTÍCULO _____
L3 _____

MECANISMO DE BLOQUEO ABIERTO

RF85



- Se instala en cajones y anaqueles deslizables;
- Sirve para bloquear cajones y anaqueles deslizables en posición abierta;
- Se activa manualmente cuando es necesario;
- Compatibles con todos los accesorios para cajones;
- Colocar cajas de plástico en la hilera del fondo puede dificultar la activación del mecanismo.

Nº ARTÍCULO _____
RF85 _____

ANAQUEL AJUSTABLE

RB20 / RB21



- Facilita el almacenaje de material voluminoso;
- Con reborde y dorso para impedir que los objetos caigan en el fondo del gabinete;
- Se ajusta en altura cada 1" c/c;
- Soporta hasta 400 lbs de peso repartido uniformemente;
- Se pueden instalar divisores SH52;
- Perforaciones en la superficie cada 3", de centro a centro, para insertar los divisores parciales SH52. Prever 3" libras para la instalación, ver pág. 13.

Nº ARTÍCULO	CAISSON L x P	CAPACITÉ (LB.)
RB20-1821	18" x 21"	200
RB20-1827	18" x 27"	200
RB20-2421	24" x 21"	200
RB20-2427	24" x 27"	200
RB21-3021	30" x 21"	400
RB21-3027	30" x 27"	400
RB21-3618	36" x 18"	400
RB21-3624	36" x 24"	400
RB21-3627	36" x 27"	400
RB21-4821	48" x 21"	400
RB21-4824	48" x 24"	400
RB21-4827	48" x 27"	400
RB21-5424	54" x 24"	400
RB21-5427	54" x 27"	400
RB21-6024	60" x 24"	400
RB21-6027	60" x 27"	400

NOTA: El espacio útil es de -2" c/c en altura, -2 1/8" c/c en ancho y -4" c/c en profundidad.

ANAQUEL DE FONDO

RB23 / RB25



- Facilita el almacenaje de material voluminoso;
- Con reborde y dorso para impedir que los objetos caigan en el fondo del gabinete;
- Se ajusta en altura cada 1" c/c;
- Soporta hasta 400 lbs de peso repartido uniformemente;
- Perforaciones en la superficie cada 3", de centro a centro, para insertar los divisores parciales SH52. Prever 3" libras para la instalación, ver pág. 13.

Nº ARTÍCULO	CAISSON L x P	CAPACITÉ (LB.)
RB23-1821	18" x 21"	200
RB23-1827	18" x 27"	200
RB23-2421	24" x 21"	200
RB23-2427	24" x 27"	200
RB25-3021	30" x 21"	400
RB25-3027	30" x 27"	400
RB25-3618	36" x 18"	400
RB25-3624	36" x 24"	400
RB25-3627	36" x 27"	400
RB25-4821	48" x 21"	400
RB25-4824	48" x 24"	400
RB25-4827	48" x 27"	400
RB25-5424	54" x 24"	400
RB25-5427	54" x 27"	400
RB25-6024	60" x 24"	400
RB25-6027	60" x 27"	400

NOTAS: El espacio útil es de -2" c/c en altura, -2 1/8" c/c en ancho y -4" c/c en profundidad. Para poder utilizarlo con puerta integrada doble o puerta integrada corredera, se debe contar con un anaquel ajustable.

PUERTAS, MANIJA Y CERRADURAS

PUERTA INTEGRADA SIMPLE, MACIZA O TRANSPARENTE



RB62 / RB61



- Puerta integrada: RB62;
- Puerta integrada transparente: RB61;
- Puerta integrada (RB62) con cara anterior y posterior idénticas para aumentar la rigidez y mejorar la apariencia;
- Superficie transparente en policarbonato resistente a los impactos;
- Las puertas integradas se pueden ajustar vertical y horizontalmente;
- Puerta simple para gabinetes de 18", 24", 30" y 36" de ancho;
- Compatible con anaquel de fondo (RB23/ RB25) y anaquel ajustable (RB20/ RB21);
- Abertura de 180° que facilita el acceso al contenido del gabinete;
- Instalación de fábrica en gabinetes RA30;
- Según su altura, algunas puertas pueden combinarse con cajones, encima o debajo. Para instalar los cajones debajo, se requiere un anaquel ajustable (RB20/ RB21) que se instalará por encima de la sección de cajones;
- Selección de 3 tipos de cerraduras: L3, cerradura central; LP, cerradura con aldaba; L50, cerradura electrónica;
- Se ordena especificando el tipo de puerta y de cerradura. Ej. RB61-3034L50 por una puerta simple integrada de policarbonato de 30"An x 34"Al y una cerradura electrónica L50;
- Para reemplazar la cerradura de una puerta simple integrada, maciza o de policarbonato, por una cerradura electrónica, se completa el código siguiente: RY50-AnPrL50.



Nº ARTÍCULO	AN x AL	Nº ARTÍCULO	AN x AL
RB_-1820_	18" x 20"	RB_-3020_	30" x 20"
RB_-1824_	18" x 24"	RB_-3024_	30" x 24"
RB_-1826_	18" x 26"	RB_-3026_	30" x 26"
RB_-1830_	18" x 30"	RB_-3030_	30" x 30"
RB_-1834_	18" x 34"	RB_-3034_	30" x 34"
RB_-1840_	18" x 40"	RB_-3040_	30" x 40"
RB_-1854_	18" x 54"	RB_-3054_	30" x 54"
RB_-2420_	24" x 20"	RB_-3620_	36" x 20"
RB_-2424_	24" x 24"	RB_-3624_	36" x 24"
RB_-2426_	24" x 26"	RB_-3626_	36" x 26"
RB_-2430_	24" x 30"	RB_-3630_	36" x 30"
RB_-2434_	24" x 34"	RB_-3634_	36" x 34"
RB_-2440_	24" x 40"	RB_-3640_	36" x 40"
RB_-2454_	24" x 54"	RB_-3654_	36" x 54"



R5XEE-1004

NOTA: No es compatible con los cajones RF31/RF35 ni con el anaquel deslizable (RF40/RF44).



PUERTA INTEGRADA DOBLE, MACIZA O TRANSPARENTE



- Puerta integrada: RB67;
- Puerta integrada transparente: RB66;
- Puerta integrada (RB67) con cara posterior y anterior idénticas para aumentar la rigidez y la estética;
- Superficie transparente en policarbonato resistente a los impactos;
- Las puertas integradas se pueden ajustar vertical y horizontalmente;
- Puertas dobles para gabinetes de 30", 36", 48", 54" y 60" de ancho;
- Compatible con anaquel ajustable (RB21);
- Abertura de 180° que facilita el acceso al contenido del gabinete;
- Instalación de fábrica en gabinetes RA30;
- Según su altura, algunas puertas pueden combinarse con cajones, encima o debajo. Para instalar los cajones debajo, se requiere un anaquel ajustable (RB21) que se instalará por encima de la sección de cajones. Para instalar los cajones por encima, se requiere un travesaño (RB65);

- Selección de 3 tipos de cerraduras: L3, cerradura central; LP, cerradura con aldaba; L50, cerradura electrónica;
- Se ordena especificando el tipo de puerta y de cerradura. Ej. RB66-4820L3 por una puerta doble integrada de policarbonato de 48" An x 20" Al y una cerradura central;
- Para reemplazar la cerradura de una puerta doble integrada, maciza o de policarbonato, por una cerradura electrónica, se completa el código siguiente: RY51-AnPrL50.

Nº ARTÍCULO	AN x AL
RB_-3020__	30" x 20"
RB_-3024__	30" x 24"
RB_-3026__	30" x 26"
RB_-3030__	30" x 30"
RB_-3034__	30" x 34"
RB_-3040__	30" x 40"
RB_-3054__	30" x 54"
RB_-3620__	36" x 20"
RB_-3624__	36" x 24"
RB_-3626__	36" x 26"
RB_-3630__	36" x 30"
RB_-3634__	36" x 34"
RB_-3640__	36" x 40"
RB_-3654__	36" x 54"
RB_-4820__	48" x 20"
RB_-4824__	48" x 24"
RB_-4826__	48" x 26"
RB_-4830__	48" x 30"

Nº ARTÍCULO	AN x AL
RB_-4834__	48" x 34"
RB_-4840__	48" x 40"
RB_-4854__	48" x 54"
RB_-5420__	54" x 20"
RB_-5424__	54" x 24"
RB_-5426__	54" x 26"
RB_-5430__	54" x 30"
RB_-5434__	54" x 34"
RB_-5440__	54" x 40"
RB_-5454__	54" x 54"
RB_-6020__	60" x 20"
RB_-6024__	60" x 24"
RB_-6026__	60" x 26"
RB_-6030__	60" x 30"
RB_-6034__	60" x 34"
RB_-6040__	60" x 40"
RB_-6054__	60" x 54"

NOTAS: No es compatible con los cajones RF31/RF35 ni con el anaquel deslizable (RF40 / RF44).
No es compatible con el anaquel de fondo RB25.

PUERTA DOBLE CON MARCO, MACIZA O TRANSPARENTE



- Puertas con marco: RB75;
- Puertas transparentes con marco: RB76;
- Superficie transparente de policarbonato resistente a los impactos;
- Puerta doble para gabinetes de 30", 36", 48" 54" y 60" de ancho;
- Puede instalarse en gabinetes con cajones y anaqueles deslizables;
- Abertura de 180° que facilita el acceso al contenido del gabinete;
- Instalación de fábrica en gabinetes RA30;
- Espesor del marco: 3";
- Selección de 3 tipos de cerraduras: L3, cerradura central; LP, cerradura con aldaba; L50, cerradura electrónica;
- Se ordena especificando el tipo de puerta y de cerradura. Ej. RB76-4824LP por una puerta doble con marco de policarbonato de 48" An x 24" Al y una cerradura con aldaba;

- Para reemplazar la cerradura de una puerta doble con marco, maciza o de policarbonato, por una cerradura electrónica, se completa el código siguiente: RY52-AnPrL50.

Nº ARTÍCULO	AN x AL
RB_-3024__	30" x 24"
RB_-3028__	30" x 28"
RB_-3030__	30" x 30"
RB_-3034__	30" x 34"
RB_-3038__	30" x 38"
RB_-3044__	30" x 44"
RB_-3058__	30" x 58"
RB_-3624__	36" x 24"
RB_-3628__	36" x 28"
RB_-3630__	36" x 30"
RB_-3634__	36" x 34"
RB_-3638__	36" x 38"
RB_-3644__	36" x 44"
RB_-3658__	36" x 58"
RB_-4824__	48" x 24"
RB_-4828__	48" x 28"
RB_-4830__	48" x 30"
RB_-4834__	48" x 34"

Nº ARTÍCULO	AN x AL
RB_-4838__	48" x 38"
RB_-4844__	48" x 44"
RB_-4858__	48" x 58"
RB_-5424__	54" x 24"
RB_-5428__	54" x 28"
RB_-5430__	54" x 30"
RB_-5434__	54" x 34"
RB_-5438__	54" x 38"
RB_-5444__	54" x 44"
RB_-5458__	54" x 58"
RB_-6024__	60" x 24"
RB_-6028__	60" x 28"
RB_-6030__	60" x 30"
RB_-6034__	60" x 34"
RB_-6038__	60" x 38"
RB_-6044__	60" x 44"
RB_-6058__	60" x 58"

TRAVESAÑO PARA PUERTA INTEGRADA DOBLE

RB65

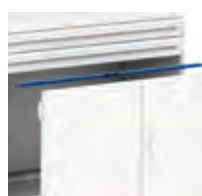

- Se requiere para puerta doble integrada con cajones arriba
- Para pedir un travesaño para puerta doble integrada con cerradura electrónica L50, completar el siguiente código: RB65-LLL50

Nº ARTÍCULO	ANCHO
RB65-30__	30"
RB65-36__	36"
RB65-48__	48"
RB65-54__	54"
RB65-60__	60"

PUERTA CORREDIZA INTEGRADA, MACIZA O TRANSPARENTE

RB50 / RB51



- Puertas corredizas: RB50;
- Puertas corredizas transparentes: RB51;
- Superficie transparente en policarbonato resistente a los impactos;
- Puertas corredizas para gabinetes de 48", 54" y 60" de ancho;
- Compatible con el anaqueil ajustable RB21;
- Abertura de 180° que facilita el acceso al contenido del gabinete;
- Instalación de fábrica en gabinetes RA30;
- Incluye una cerradura estándar;
- Para pedidos, especificar el tipo de puerta: Ejemplo: RB51-6020L3 por una puerta corrediza transparente integrada de 60" An x 20" Al.



Nº ARTÍCULO	AN x AL
RB__-4820L3	48" x 20"
RB__-4824L3	48" x 24"
RB__-4826L3	48" x 26"
RB__-4830L3	48" x 30"
RB__-4834L3	48" x 34"
RB__-4840L3	48" x 40"
RB__-4854L3	48" x 54"
RB__-5420L3	54" x 20"
RB__-5424L3	54" x 24"
RB__-5426L3	54" x 26"
RB__-5430L3	54" x 30"
RB__-5434L3	54" x 34"
RB__-5440L3	54" x 40"
RB__-5454L3	54" x 54"
RB__-6020L3	60" x 20"
RB__-6024L3	60" x 24"
RB__-6026L3	60" x 26"
RB__-6030L3	60" x 30"
RB__-6034L3	60" x 34"
RB__-6040L3	60" x 40"
RB__-6054L3	60" x 54"

NOTAS: No es compatible con los cajones RF31/RF35 ni con los anaqueles deslizables RF40/RF44.

No es compatible con el anaqueil de fondo RB25.

No es compatible con la cerradura electrónica para puerta L50.

PUERTA CORREDIZA CON MARCO, MACIZA O TRANSPARENTE

RB55 / RB56



- Puertas corredizas con marco: RB55;
- Puertas corredizas transparentes con marco: RB56;
- Superficie transparente de policarbonato resistente a los impactos;
- Puertas corredizas para gabinetes dobles (2x24" o 2x30");
- Compatible con gabinetes dobles (2x24" o 2x30") con cajones y con anaqueles deslizables;
- Abertura de 180° que facilita el acceso al contenido del gabinete;
- Instalación de fábrica en gabinetes RA30;
- Incluye una cerradura estándar;
- Espesor del marco: 3";
- Para pedidos, especificar el tipo de puerta: Ejemplo: RB56-6024L3 por una puerta corrediza transparente integrada de 60" An x 24" Al.



Nº ARTÍCULO	AN x AL
RB__-4824L3	48" x 24"
RB__-4828L3	48" x 28"
RB__-4830L3	48" x 30"
RB__-4834L3	48" x 34"
RB__-4838L3	48" x 38"
RB__-4844L3	48" x 44"
RB__-4858L3	48" x 58"
RB__-6024L3	60" x 24"
RB__-6028L3	60" x 28"
RB__-6030L3	60" x 30"
RB__-6034L3	60" x 34"
RB__-6038L3	60" x 38"
RB__-6044L3	60" x 44"
RB__-6058L3	60" x 58"

NOTAS: No es compatible con los gabinetes simples de 48", 54" y 60" de ancho.
No es compatible con la cerradura electrónica para puerta L50.

MANIJA ROTATIVA

La apertura de la puerta se hace con una rotación hacia izquierda o derecha.



POSICIÓN DE LA CERRADURA

La aldaba y la cerradura no obstaculizan el movimiento de la mano.



DOBLE CERRADURA

Añada una segunda cerradura a su puerta.



CERRADURA ELECTRÓNICA

Simplifique la gestión del acceso a los gabinetes.



- Permite colocar dos cerraduras LP/L3 para una seguridad máxima;
- Se ordena especificando el tipo de cerradura. Ej.: RB61-3034L3+CZ06-LP para añadir una cerradura LP, además de la cerradura ordenada.

Nº ARTÍCULO	DESCRIPCIÓN
CZ05-L3	Para añadir una cerradura L3
CZ06-LP	Para añadir una cerradura LP

NOTA: Para añadir una segunda cerradura en una puerta existente, contacte el servicio al cliente.



GABINETE COMPACTO L

En el nuevo gabinete compacto L, una gran variedad de medidas y combinaciones y una serie de accesorios para cajones perfeccionados brindan a cada cliente una solución adaptada a sus necesidades.

El gabinete compacto L viene en 18" de ancho, en 21" y 27" de profundidad, y en 24", 28", 30", 34" y 40" de altura. Se puede optar por dos tipos de bases (2" y 4"), de acero pintado o de acero inoxidable, ya sea para aumentar la altura del gabinete o para dejar un espacio para los pies cuando se trabaja cerca del gabinete. Además, un sistema de seguridad permite cerrar todos los cajones con una sola operación.

Los cajones están disponibles en 6 alturas diferentes que van de 3" a 12" y pueden alojar distintos accesorios como divisores, separadores y cajas de plástico, los cuales facilitan y mejoran la organización de objetos en el entorno de trabajo. Cada cajón tiene una capacidad de 100 libras y una manija ergonómica para facilitar su uso.

El diseño único del cajón L es una marca registrada de Rousseau Metal Inc.

El gabinete compacto L es una excelente alternativa a la versión robusta R. Descubra sus características en las páginas siguientes.



L3ABD-2418L3C

L3ABD-3442L3C

VENTAJAS ROUSSEAU



Capacidad de 100 libras por cajón. Abertura y acceso del 100% en los dos sentidos.

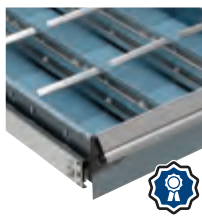

Divisores y separadores sujetos con clips.

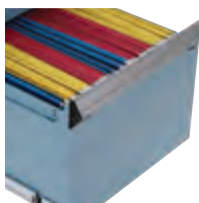

Variedad de accesorios: separadores y divisores, cajas de plástico, soportes para carpetas y espumas de protección, entre muchos otros.



Cerradura central en la estructura del gabinete.



Cajones disponibles en 3", 4", 5", 6", 8" y 12" de altura.



GARANTÍA DE POR VIDA

El sistema de apertura de los cajones tiene garantía de por vida.

ALGUNOS DE NUESTRO GABINETES COMPACTOS L MÁS POPULARES

- Puertas con bisagras a la derecha, de fábrica, y con bisagras a la izquierda, a pedido;
- Para pedidos de cerradura en la estructura (en modelos con más de 1 cajón) o en la puerta, añadir **L3** al número de artículo;
- Para añadir una cerradura electrónica L50 en las puertas o en su gabinete L, **ver pág. 31**;
- Para pedido de gabinete con una base de 4", añadir al número de artículo la letra **C** para acero pintado, o la letra **D** para acero inoxidable. Ejemplo: L3ABD-2401**L3 C** por un gabinete de 18" An x 21" Pr x 24" Al, con 4 cajones, cerradura y base de 4" de acero pintado.



IMPORTANT

Los modelos incluyen la compartimentación de los cajones. Ver cuadro para el número de compartimentos.

Para modelos con cajones SIN divisiones, cambiar la última cifra del número de modelo por el número par inmediato superior.

Ej.: L3ABD-2401 SIN
L3ABD-2402 CON

**NÚMERO DE COMPARTIMENTOS
(CÓDIGO DE CONFIGURACIÓN)**

MEDIDAS DE LOS CAJONES	18" AN x 21" PR	18" AN x 27" PR
3" Al a 5" Al	9 (0206)	9 (0206)
6" Al y 8" Al	6 (0104)	6 (0104)
12" Al	4 (0102)	4 (0102)

24" DE ALTURA (AN x PR x AL)



4 CAJONES
L3ABD-2401__ 18" x 21" x 24"
L3ABG-2401__ 18" x 27" x 24"



4 CAJONES
L3ABD-2403__ 18" x 21" x 24"
L3ABG-2403__ 18" x 27" x 24"



4 CAJONES
L3ABD-2405__ 18" x 21" x 24"
L3ABG-2405__ 18" x 27" x 24"



3 CAJONES
L3ABD-2407__ 18" x 21" x 24"
L3ABG-2407__ 18" x 27" x 24"



4 CAJONES
L3ABD-2409__ 18" x 21" x 24"
L3ABG-2409__ 18" x 27" x 24"



1 PUERTA / 1 ANAQUEL
L3ABD-2412__ 18" x 21" x 24"
L3ABG-2412__ 18" x 27" x 24"



3 CAJONES
L3ABD-2421__ 18" x 21" x 24"
L3ABG-2421__ 18" x 27" x 24"



3 CAJONES
L3ABD-2415__ 18" x 21" x 24"
L3ABG-2415__ 18" x 27" x 24"



4 CAJONES
L3ABD-2417__ 18" x 21" x 24"
L3ABG-2417__ 18" x 27" x 24"



5 CAJONES
L3ABD-2419__ 18" x 21" x 24"
L3ABG-2419__ 18" x 27" x 24"

28" DE ALTURA (AN x PR x AL)



4 CAJONES
L3ABD-2801__ 18" x 21" x 28"
L3ABG-2801__ 18" x 27" x 28"



4 CAJONES
L3ABD-2807__ 18" x 21" x 28"
L3ABG-2807__ 18" x 27" x 28"



2 CAJONES
L3ABD-2809__ 18" x 21" x 28"
L3ABG-2809__ 18" x 27" x 28"



3 CAJONES
L3ABD-2811__ 18" x 21" x 28"
L3ABG-2811__ 18" x 27" x 28"



4 CAJONES
L3ABD-2819__ 18" x 21" x 28"
L3ABG-2819__ 18" x 27" x 28"



6 CAJONES
L3ABD-2821__ 18" x 21" x 28"
L3ABG-2821__ 18" x 27" x 28"



3 CAJONES
L3ABD-2803__ 18" x 21" x 28"
L3ABG-2803__ 18" x 27" x 28"



2 PUERTAS / 1 ANAQUEL
L3ABD-2828__ 18" x 21" x 28"
L3ABG-2828__ 18" x 27" x 28"



1 CAJÓN / 1 PUERTA
L3ABD-2829__ 18" x 21" x 28"
L3ABG-2829__ 18" x 27" x 28"



4 CAJONES
L3ABD-2835__ 18" x 21" x 28"
L3ABG-2835__ 18" x 27" x 28"

MODELOS – GABINETES

34" DE ALTURA (AN x PR x AL)



5 CAJONES
L3ABD-3403__ 18" x 21" x 34"
L3ABG-3403__ 18" x 27" x 34"



4 CAJONES
L3ABD-3407__ 18" x 21" x 34"
L3ABG-3407__ 18" x 27" x 34"



1 CAJÓN /
1 PUERTA / 1 ANAQUEL
L3ABD-3411__ 18" x 21" x 34"
L3ABG-3411__ 18" x 27" x 34"



5 CAJONES
L3ABD-3415__ 18" x 21" x 34"
L3ABG-3415__ 18" x 27" x 34"



5 CAJONES
L3ABD-3419__ 18" x 21" x 34"
L3ABG-3419__ 18" x 27" x 34"



4 CAJONES
L3ABD-3421__ 18" x 21" x 34"
L3ABG-3421__ 18" x 27" x 34"



6 CAJONES
L3ABD-3405__ 18" x 21" x 34"
L3ABG-3405__ 18" x 27" x 34"



1 PUERTA / 1 ANAQUEL
L3ABD-3436__ 18" x 21" x 34"
L3ABG-3436__ 18" x 27" x 34"



6 CAJONES
L3ABD-3437__ 18" x 21" x 34"
L3ABG-3437__ 18" x 27" x 34"



4 CAJONES
L3ABD-3447__ 18" x 21" x 34"
L3ABG-3447__ 18" x 27" x 34"

40" DE ALTURA (AN x PR x AL)



6 CAJONES
L3ABD-4005__ 18" x 21" x 40"
L3ABG-4005__ 18" x 27" x 40"

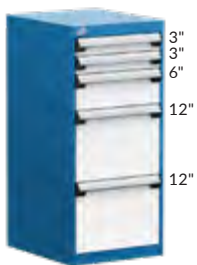

5 CAJONES
L3ABD-4047__ 18" x 21" x 40"
L3ABG-4047__ 18" x 27" x 40"

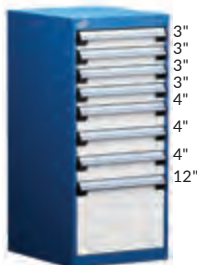

8 CAJONES
L3ABD-4011__ 18" x 21" x 40"
L3ABG-4011__ 18" x 27" x 40"



4 CAJONES /
1 PUERTA / 1 ANAQUEL
L3ABD-4015__ 18" x 21" x 40"
L3ABG-4015__ 18" x 27" x 40"



3 CAJONES / 1 PUERTA
L3ABD-4017__ 18" x 21" x 40"
L3ABG-4017__ 18" x 27" x 40"

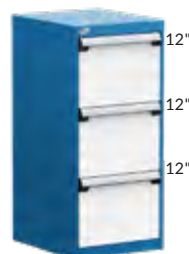

3 CAJONES
L3ABD-4007__ 18" x 21" x 40"
L3ABG-4007__ 18" x 27" x 40"

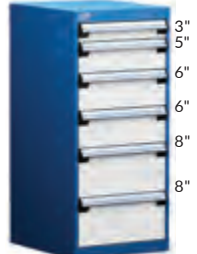

6 CAJONES
L3ABD-4025__ 18" x 21" x 40"
L3ABG-4025__ 18" x 27" x 40"

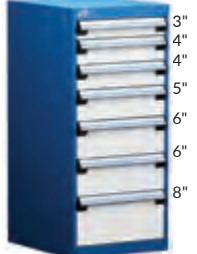

7 CAJONES
L3ABD-4027__ 18" x 21" x 40"
L3ABG-4027__ 18" x 27" x 40"

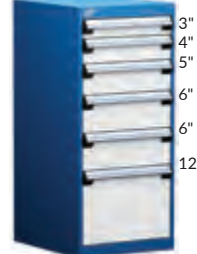

6 CAJONES
L3ABD-4029__ 18" x 21" x 40"
L3ABG-4029__ 18" x 27" x 40"



6 CAJONES
L3ABD-4031__ 18" x 21" x 40"
L3ABG-4031__ 18" x 27" x 40"

MEDIDAS DE CAJONES

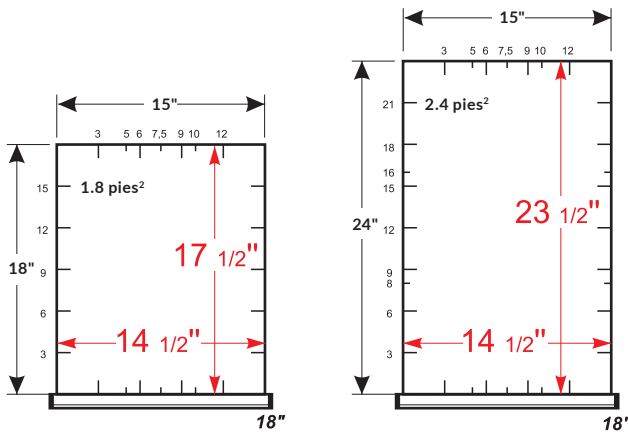

PARA ELEGIR UN MODELO ENTRE NUESTRAS PROPUESTAS DE CAJONES CON COMPARTIMENTACIÓN

00 solamente para elementos de compartimentación
51 para un cajón, con compartimentación

L__BD-A0200__

Altura de cajón:
 3", 4", 5", 6", 8" et 12"

L3 scerradura de cajón
 B mecanismo de bloqueo cerrado

Ejemplo: L51BD-A020008 L3 B

Por un cajón de 18" An x 21" Pr, con compartimentación, de 8" de altura, con una cerradura y un mecanismo de bloqueo de cajón cerrado.

CAJONES DE 18" x 21" (AN x PR)

SEPARADORES Y DIVISORES

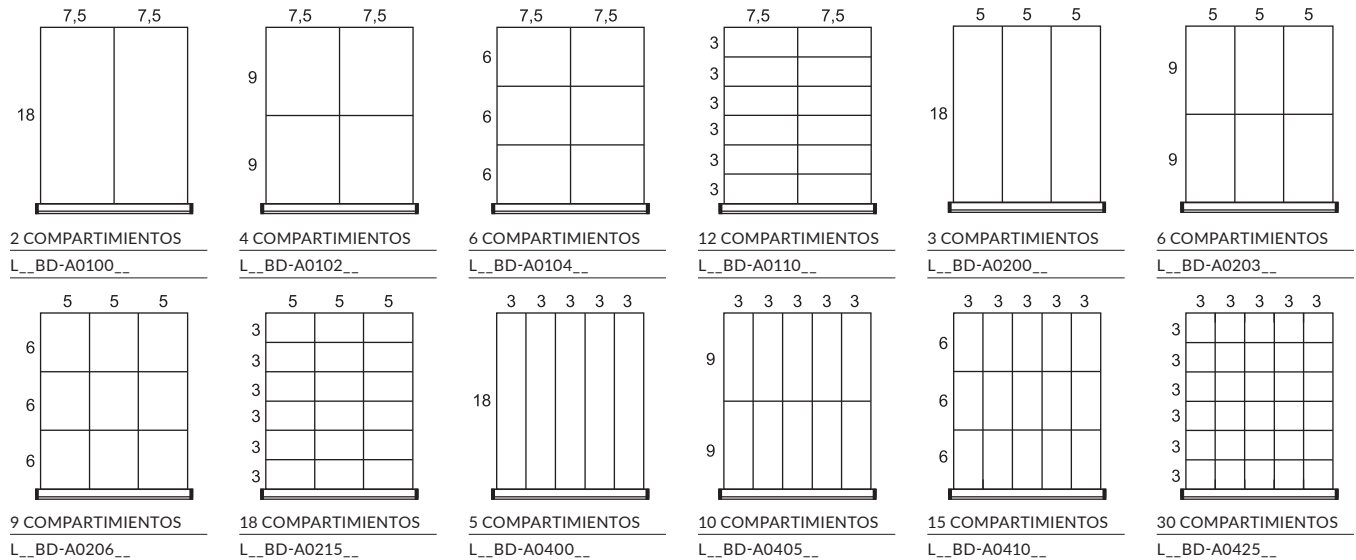

CAJAS DE PLÁSTICO

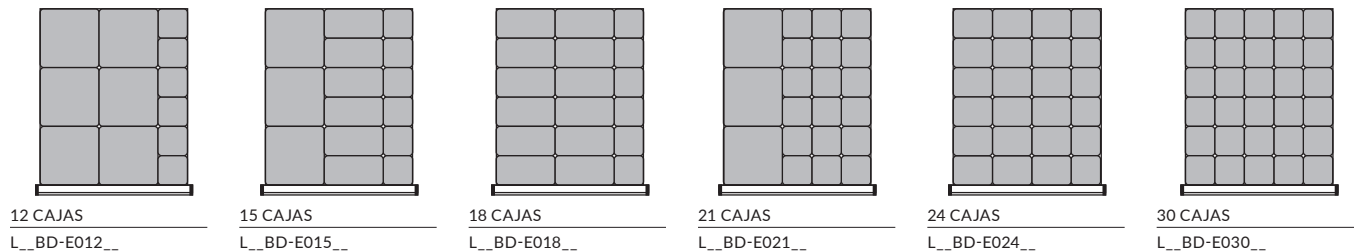

ESPUMAS/FONDOS



SOPORTE PARA CARPETAS

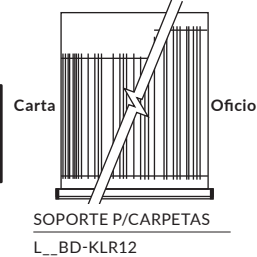

MODELOS – COMPARTIMENTACIÓN DE CAJONES

CAJONES DE 18" x 27" (AN x PR)

SEPARADORES Y DIVISORES

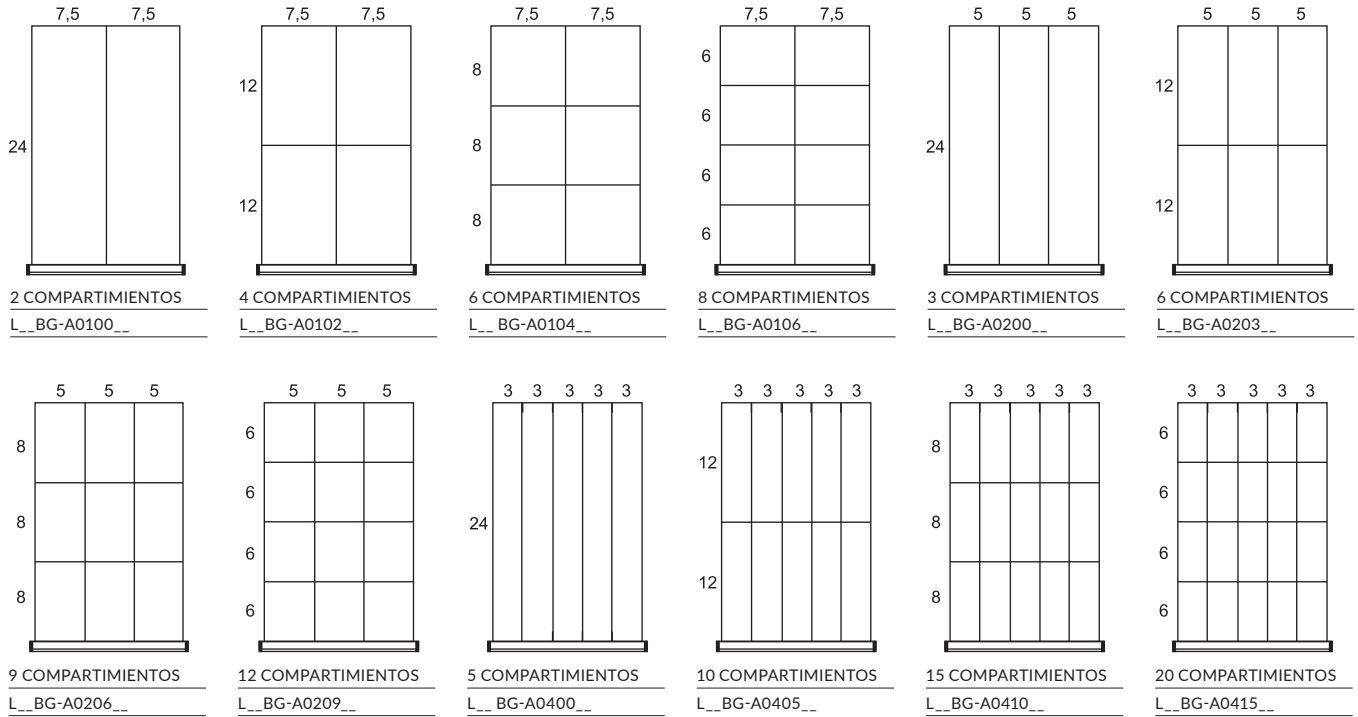

CAJAS DE PLÁSTICO

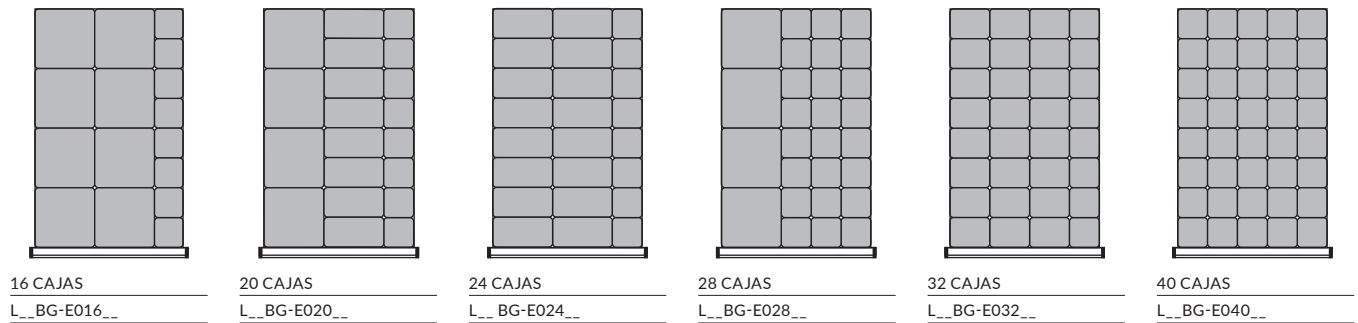

ESPUMAS/FONDOS

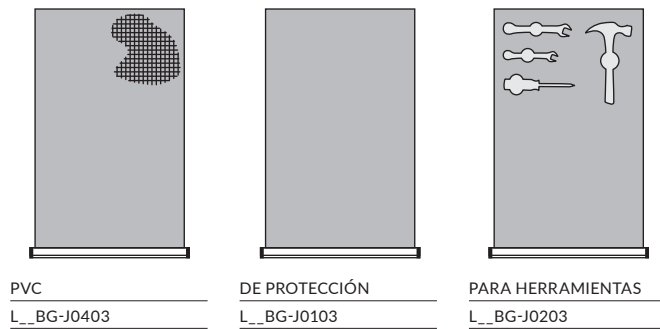

SOPORTE PARA CARPETAS

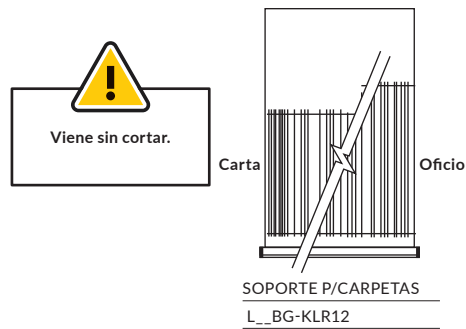

ACCESORIOS DE SEGURIDAD

CERRADURA ELECTRÓNICA PARA GABINETE CON CAJONES

L50



- Permite de cerrar electrónicamente todos los cajones de un gabinete;
- Sin ninguna llave;
- Posibilidad de programar hasta 20 usuarios diferentes;
- Códigos de acceso de 4 a 8 dígitos;
- Simplifica el control del acceso;
- Para pedido de un mecanismo completo en un gabinete con cajón, pedir un LB00-PrAIL50;
- Para pedido en reemplazo de otra cerradura, pedir un HA60-L50.

Nº ARTÍCULO
L50

CERRADURA ELECTRÓNICA PARA PUERTA

L50



- Permite cerrar electrónicamente la puerta del gabinete;
- No se necesita ninguna llave;
- Posibilidad de programar hasta 20 usuarios diferentes;
- Códigos de acceso de 4 a 8 dígitos;
- Compatible con las puertas integradas LB30;
- Se ordena agregando L50 al número de producto de la puerta. Ej.: LB30-1812L50.

Nº ARTÍCULO
L50

NOTA: No puede instalarse con posterioridad.

CERRADURA PARA CAJÓN



- Juego de 2 llaves con cada cerradura;
- Compatible con cajones de cualquier medida;
- La caja de acero galvanizado que contiene el mecanismo ocupa 3" An x 1" Pr en el interior del cajón;
- Para pedidos, agregar L3 al número de cajón o de compartimentación. Ejemplo: LF31-182106L3;
- Para piezas de recambio, readaptación o instalación ulterior, pedir un HA51-L3.

Nº ARTÍCULO
L3

NOTA: Para bloquear el acceso entre dos cajones con cerradura y facilitar el uso a distintos usuarios, pedir el panel de seguridad LF91.

MECANISMO DE CERRADURA CENTRAL



- Permite cerrar todos los cajones con una sola operación;
- Instalación ulterior sencilla;
- Se puede cambiar la compartimentación de los cajones sin tocar la cerradura;
- Para pedidos de cerradura, agregar L3 al número de estructura o de modelo de gabinete. Ejemplo: LA30-182134L3;
- Para pedidos de aldaba para candado, agregar LP al número de estructura de gabinete. Ejemplo: LA30-182134LP;
- Para piezas de recambio, readaptación o instalación ulterior, pedir un LB00-PrAI_ y especificar L3 o LP.

Nº ARTÍCULO	
L3	Cerradura
LP	Aldaba de seguridad

CERRADURA PARA PUERTA

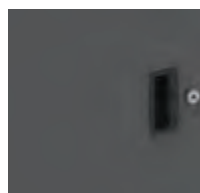

- Juego de 2 llaves con cada cerradura;
- Para pedidos de cerradura, agregar L3 al número de puerta. Ejemplo: LB30-1812L3;
- Para pedidos de aldaba para candado, agregar LP al número de puerta. Ejemplo: LB30-1812LP;
- Para piezas de recambio, readaptación o instalación ulterior, pedir un HA49-L3 o un HA49-LP.

Nº ARTÍCULO	
L3	Cerradura
LP	Aldaba de seguridad

NOTA: Para bloquear el acceso entre dos puertas y facilitar el uso a distintos usuarios, pedir el panel de seguridad LF91.

MECANISMO DE BLOQUEO CERRADO



- Se activa simplemente empujando un botón con el pulgar;
- El cajón se cierra sin necesidad de activar el mecanismo;
- Impide que los cajones se abran solos;
- Instalación ulterior sencilla;
- Para pedidos, añadir B al número de cajón, de modelo interior de cajón. Ejemplo: LF31-182106B;
- Para piezas de recambio, readaptación o instalación ulterior, pedir un LY01 y un LY02.

Nº ARTÍCULO
B

ACCESORIOS

ACCESORIOS PARA CAJONES Y MANIJAS

PROTECTOR PARA MANIJA

LF70



- Se instala sobre la manija del cajón con una simple presión;
- Fabricado con plástico transparente;
- Protege las etiquetas de identificación de cualquier tipo de suciedad;
- Se puede retirar fácilmente.

Nº ARTÍCULO
LF70-18

ETIQUETAS

LF71



- Etiquetas diseñadas para colocar debajo del protector para manijas de cajón (LF70);
- 30 etiquetas por página (10 páginas);
- Es posible imprimir las etiquetas a pedido. Los modelos de etiquetas se encuentran en rousseau.com , sección Documentación (Centro de información).

Nº ARTÍCULO
LF71-425075

SOPORTE PARA CARPETAS

LG31



- Para carpetas colgantes;
- Puede usarse con tamaño carta u oficio;
- Diseño adaptado para cajones de 12".

Nº ARTÍCULO
LG31-18

FONDO DE CAJÓN DE PVC

LG40



- Protege el contenido del cajón;
- Hecho con material antideslizante;
- Se puede colocar debajo de separadores y divisores;
- Espesor de 3/32".

Nº ARTÍCULO	MEDIDA DE CAJÓN
LG40-1821-01	18" An x 21" Pr
LG40-1827-01	18" An x 27" Pr

ESPUMA DE PROTECCIÓN

LG41



- Protege el contenido del cajón;
- Espuma azul de 1/4" de espesor.

Nº ARTÍCULO	MEDIDA DE CAJÓN
LG41-1821-01	18" An x 21" Pr
LG41-1827-01	18" An x 27" Pr

NOTA: Esta espuma no permite la instalación de separadores y divisores.

ESPUMA PARA HERRAMIENTAS

LG42

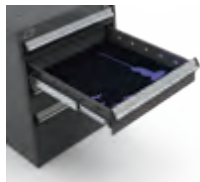

- Resistente al aceite y no absorbente;
- 1 espuma azul de 1/4" de espesor;
- 1 espuma negra autoadhesiva de 1/2" de espesor;
- Se vende sin cortar. Puede cortarse con trincheta o cúter.

Nº ARTÍCULO	MEDIDA DE CAJÓN
LG42-1821-01	18" An x 21" Pr
LG42-1827-01	18" An x 27" Pr



Viene sin cortar.



SEPARADOR



LG02



- Divide el cajón en el sentido de la profundidad;
- Los divisores se sujetan al separador con clips;
- De acero galvanizado;
- Se combina con los divisores RG10 para redistribuir el espacio entre los separadores;
- Compatible con las cajas de plástico y los fondos de cajón de PVC.

ALTURA DE CAJÓN	PROF. CAJ CAJÓN NOMINAL (REAL)	
	21" (18")	27" (24")
3" (1½"AL)	LG02-2103	LG02-2703
4" (2½"AL)	LG02-2104	LG02-2704
5" (3½"AL)	LG02-2105	LG02-2705
6" (4½"AL)	LG02-2106	LG02-2706
8" (6½"AL)	LG02-2108	LG02-2708
12" (8½"AL)	LG02-2110	LG02-2710

CAJA DE PLÁSTICO



RG20

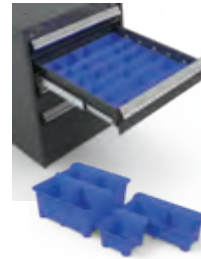

- Facilita el almacenaje, el transporte y la gestión de los artículos pequeños;
- Livianas y resistentes;
- Diseño adaptado para cajones de 3" y 4" de altura;
- El borde a 45° facilita la identificación del contenido y la manipulación de la caja;
- Compatible con separadores y divisores;
- Las cajas de 6" pueden subdividirse.

MEDIDAS			Nº ARTÍCULO		
AN	PR	AL	CAJA	SEPARADOR	DIVISOR
3"	3"	2"	RG20-030302	-	-
4"	3"	2"	RG20-040302	-	-
6"	3"	2"	RG20-060302	RG22-0302	-
6"	6"	2"	RG20-060602	RG22-0602	RG24-0602
3"	3"	3"	RG20-030303	-	-
4"	3"	3"	RG20-040303	-	-
6"	3"	3"	RG20-060303	RG22-0303	-
6"	6"	3"	RG20-060603	RG22-0603	RG24-0603

NOTA: Altura 2" = 1½" real
Altura 3" = 2½" real

DIVISOR



RG10



- Se sujeta en su lugar con clips;
- Borde a 45° facilita la identificación del contenido;
- Se pueden ajustar cada 3" (c/c).

ANCHO DIVISOR NOMINAL	ALTURA DE CAJÓN NOMINAL (REAL)					
	3"AL (1½"AL)	4"AL (2½"AL)	5"AL (3½"AL)	6"AL (4½"AL)	8"AL (6½"AL)	12"AL (8½"AL)
3"	RG10-03003	RG10-03004	RG10-03005	RG10-03006	RG10-03008	RG10-03010
5"	RG10-05003	RG10-05004	RG10-05005	RG10-05006	RG10-05008	RG10-05010
6"	RG10-06003	RG10-06004	RG10-06005	RG10-06006	RG10-06008	RG10-06010
7½"	RG10-07503	RG10-07504	RG10-07505	RG10-07506	RG10-07508	RG10-07510
9"	RG10-09003	RG10-09004	RG10-09005	RG10-09006	RG10-09008	RG10-09010
10"	RG10-10003	RG10-10004	RG10-10005	RG10-10006	RG10-10008	RG10-10010
12"	RG10-12003	RG10-12004	RG10-12005	RG10-12006	RG10-12008	RG10-12010
15"	RG10-15003	RG10-15004	RG10-15005	RG10-15006	RG10-15008	RG10-15010



TIPO DE SUPERFICIES

SUPERFICIE DE LAMINADO ACRÍLICO / PVC WS08



- Ideal para estaciones de ensamblaje o para aplicaciones que implican la utilización de solventes, aceites u otros agentes químicos;
- Espesor de 1 ½";
- Interior de laminado;
- Acabado: lámina de polímero gris;
- Superficie de laminado de calidad superior;
- Excelente resistencia a los productos químicos (tolera un contacto prolongado con las sustancias);
- Resistencia a la abrasión superior a la de una superficie de laminado regular;
- Resistencia a los impactos superior a la de una superficie de laminado regular;
- Apariencia decorativa.

SUPERFICIE DE ACERO CON CAUCHO RC32



- Superficie antideslizante;
- Rebordes laterales y trasero de 1" de altura.

SUPERFICIE DE ACERO INOXIDABLE RC35



- Sirve de superficie de trabajo y protege el gabinete contra los impactos;
- Madera compuesta recubierta de acero inoxidable (acabado satinado #4);
- Resistencia superior a la corrosión y a las sustancias químicas;
- Respeta la reglamentación CARB sobre la emisión de formaldehído;
- Esquinas redondeadas y apariencia decorativa;
- Espesor de 1 ¾".

SUPERFICIE DE MADERA LAMINADA WS14



- Superficie para aplicaciones industriales en general;
- Espesor de 1 ¾";
- Fabricada con láminas de madera barnizada;
- Borde delantero redondeado para más confort;
- Buena resistencia a los impactos;
- Apariencia decorativa.

SUPERFICIE DE ACERO PINTADO RC37



- Sirve de superficie de trabajo y protege el gabinete contra los impactos;
- Madera compuesta recubierta de acero pintado;
- Respeta la reglamentación CARB sobre la emisión de formaldehído;
- Esquinas redondeadas y apariencia decorativa;
- Espesor de 1 ¾".

SUPERFICIE DE LAMINADO PLÁSTICO WS16



- Superficie para aplicaciones generales. Ideal para estaciones de ensamblaje, inspección y control de calidad;
- Espesor de 1 ½";
- Color: blanco;
- Apariencia decorativa;
- Limpieza fácil;
- Borde delantero redondeado para más confort.

SUPERFICIE DISIPADORA WS17



- Superficie para aplicaciones electrónicas. Ideal para estaciones de ensamblaje o de inspección electrónica;
- Espesor de 1 ½";
- Color: blanco;
- Apariencia decorativa;
- Limpieza fácil;
- Borde delantero redondeado para más confort;
- Disipa las descargas que pueden dañar los componentes electrónicos;
- Resistencia de un punto a otro, y de un punto a la puesta a tierra de entre 10⁶ y 10⁹ Ω.

MEDIDAS		TIPOS DE SUPERFICIE						
AN	PR	LAMINADO ACRÍLICO / PVC	SUPERFICIE DE MADERA LAMINADA	LAMINADO PLÁSTICO	DISIPADORA	SUPERFICIE DE ACERO CON CAUCHO	SUPERFICIE DE ACERO INOXIDABLE	SUPERFICIE DE ACERO PINTADO
18"	21"		WS14-1821A*	WS16-1821A*		RC32-1821-01	RC35-1821	RC37-1821
	27"		WS14-1827A*	WS16-1827A*		RC32-1827-01	RC35-1827	RC37-1827
36"	21"	WS08-3621A*	WS14-3621A*	WS16-3621A*	WS17-3621A*	RC32-3621-01	RC35-3621	RC37-3621
	27"	WS08-3627A*	WS14-3627A*	WS16-3627A*	WS17-3627A*	RC32-3627-01	RC35-3627	RC37-3627
54"	21"	WS08-5421A*	WS14-5421A*	WS16-5421A*	WS17-5421A*	RC32-5421-01	RC35-5421	RC37-5421
	27"	WS08-5427A*	WS14-5427A*	WS16-5427A*	WS17-5427A*	RC32-5427-01	RC35-5427	RC37-5427

NOTA: * Por los detalles de envío, verifique con nuestro servicio al cliente.

PROTECCIÓN CONTRA DESCARGAS ELECTROSTÁTICAS

GABINETE ESD

LC50



- Pintura especial que disipa las cargas electrostáticas;
- Incluye el cable y el brazaete de toma a tierra. El cable cuenta con una resistencia de 1MΩ;
- Para pedir un gabinete provisto de una protección contra las descargas electrostáticas, pedir el juego de puesta a tierra LC50-01 y especificar pintura disipadora color Negro 090.

Nº ARTÍCULO
LC50-01

NOTA: Comunique con nosotros por el costo de la pintura ESD.

BRAZAETE DE TOMA A TIERRA



- Fabricado con material extensible;
- Incluye un cable de 6" con una resistencia de 1MΩ;
- Disipa las cargas estáticas que pueden dañar los artículos eléctricos.

Nº ARTÍCULO
70000320

CAJAS DE PLÁSTICO CONDUCTOR



257

SUPERFICIE DISIPADORA



156

BASES

JUEGO DE PATINES NIVELADORES

LA74

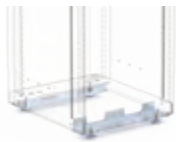

- Sirve para estabilizar el gabinete 1½" a 2" en superficies o pisos desnivelados;
- Se instala bajo gabinetes con o sin base;
- Juego de 2 soportes y 4 patines.

Nº ARTÍCULO ANCHO
LA74-1801 18"

JUEGO DE FIJACIÓN EN EL PISO

LA76



- Permite fijar el gabinete sin base en el piso;
- Incluye 1 tornillo para concreto.

Nº ARTÍCULO ANCHO
LA76-1801 18"

JUEGO P/SUPERPOSICIÓN

JUEGO DE SUPERPOSICIÓN

LA78



- Diseñado especialmente para el montaje de dos gabinetes L superpuestos;
- Se coloca por debajo del gabinete superior;
- Incluye dos soportes y pernos de fijación.

Nº ARTÍCULO ANCHO
LA78-1801 18"



L3XJD-2802L3

ESTRUCTURAS

ESTRUCTURA DE GABINETE COMPACTO L

LA30

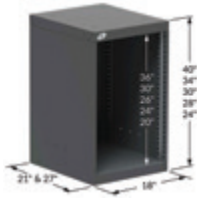

- Se pueden instalar cajones, anaqueles y puertas;
- La estructura cuenta con pre-perforaciones:
 - En la cara superior, para facilitar la superposición de una unidad de cajones LD75 o de un gabinete LA30. En este caso, pedir juego de superposición LA78;
 - En las caras laterales y trasera para facilitar la instalación de gabinetes adosados lado contra lado o fondo contra fondo, para instalar debajo de una superficie de trabajo. En este caso, pedir escuadras de fijación RA70;
- Puede instalarse una base de 2" de acero pintado od e acero inoxidable, y así obtener una altura de 26", 30", 32", 36" o 42";
- Puede instalarse una base de 4" de acero pintado od e acero inoxidable, y así obtener una altura de 28", 32", 34", 38" o 44";
- La cerradura del gabinete permite cerrar todos los cajones y anaqueles deslizables al mismo tiempo. Completar el número de artículo con **L3**, **ver pág. 31**;
- Para pedido de una cerradura con aldaba, completar el número de artículo con **LP**, **ver pág. 31**;
- Para instalación en un gabinete pedido con anterioridad y en preparación, pedir un LB00-AIPrL50, **ver pág. 31**.

Nº ARTÍCULO	AN x PR x AL
LA30-182124__	18" x 21" x 24"
LA30-182128__	18" x 21" x 28"
LA30-182130__	18" x 21" x 30"
LA30-182134__	18" x 21" x 34"
LA30-182140__	18" x 21" x 40"
LA30-182724__	18" x 27" x 24"
LA30-182728__	18" x 27" x 28"
LA30-182730__	18" x 27" x 30"
LA30-182734__	18" x 27" x 34"
LA30-182740__	18" x 27" x 40"

CAJÓN COMPACTO L



LF31



- Capacidad de 100 libras, abertura del 100%;
- Gran variedad de accesorios para adaptarlo a necesidades específicas;
- Rodamiento de precisión incluido;
- Instalación sencilla;
- Para modelos de cajones con compartimentación, **ver págs. 29-30**;
- Alturas de cajón disponibles de 3", 4", 5", 6", 8" y 12";
- Para pedido, añadir la altura de cajón al número de artículo. Ej.: LF31-182106;
- Para pedido de una cerradura en el cajón, completar el número de artículo con **L3**. El mecanismo está cubierto por una caja de acero galvanizado que ocupa un espacio de 3" An x 1" Pr en el interior del cajón. Ejemplo: LF31-182704**L3**;
- Para pedido de un mecanismo de bloqueo cerrado en el cajón, completar el número de artículo con B. Ej.: LF31-182103**B**.

Nº ARTÍCULO	AN x PR	DIM. INTER.
LF31-1821_____	18" x 21"	15" x 18"
LF31-1827_____	18" x 27"	15" x 24"

ANAQUEL DESLIZABLE L - ACCESO 3 LADOS



LF44

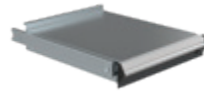

- Capacidad de 100 lbs, abertura del 100 %;
- Guías de bolas de precisión incluidas;
- Instalación por simple enganche;
- Bandeja de acero galvanizado con reborde de 1 1/2";
- Altura total: 4".

Nº ARTÍCULO	AN x PR	DIM. INTER.
LF44-1821	18" x 21"	15" x 18"
LF44-1827	18" x 27"	15" x 24"

MEDIDAS DE LOS CAJONES Y DE LOS ANAQUELES DESLIZABLES

LA30

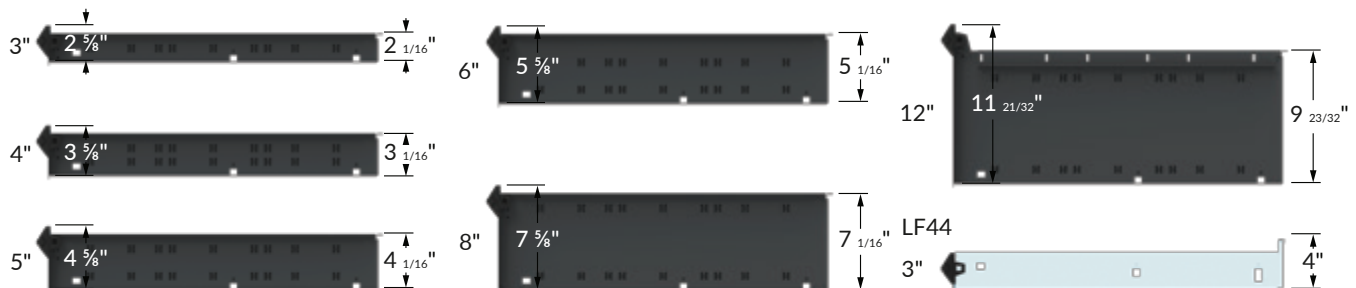

BASE DE GABINETE

LA85 / LA86



- Base de acero pintado: LA85;
- Base de acero inoxidable: LA86;
- Disponible en 2" y 4" de altura;
- Espacio delantero de 2" para los pies;
- Compatible con el juego de patines niveladores LA74.

Nº ARTÍCULO	AN x PR x AL
LA__-182102	18" x 21" x 2"
LA__-182104	18" x 21" x 4"
LA__-182702	18" x 27" x 2"
LA__-182704	18" x 27" x 4"

NOTA: no es compatible con el juego para fijación en el piso LA76, ni con el juego para superposición LA78, ni con ruedas.

PUERTA INTEGRADA

LB30



- Siete alturas estándar;
- Manija encastrada de plástico. Color: Negro;
- Viene a la izquierda de fábrica. Se puede instalar a la derecha a pedido;
- Cuando se instala la puerta por encima de un cajón o de otra puerta, se requiere un anaquel LB24 como superficie de almacenaje;
- Para pedido de cerradura, añadir L3 al número de artículo;
- Para pedido de albarda, añadir LP al número de artículo;
- Para obtener una cerradura electrónica para puerta, completar el número con L50.



Nº ARTÍCULO	AN x AL
LB30-1812__	18" x 12"
LB30-1818__	18" x 18"
LB30-1820__	18" x 20"
LB30-1824__	18" x 24"
LB30-1826__	18" x 26"
LB30-1830__	18" x 30"
LB30-1836__	18" x 36"

PANEL DE SEGURIDAD

LF91

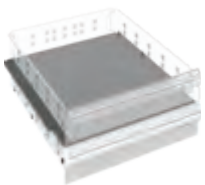

- Permite compartir el gabinete entre diferentes usuarios;
- Se puede ajustar a cada 1" de centro a centro;
- Útil para bloquear:
 - el acceso entre dos cajones;
 - el acceso cuando hay una puerta con cerradura instalada bajo un cajón;
 - el acceso al espacio cuando una puerta está instalada sobre un cajón;
- Dos modelos de anaquel disponibles (depende de si el gabinete cuenta o no con un sistema de cerradura central);
- Fabricado con acero galvanizado;
- Para pedido, añadir la profundidad de la estructura (21" o 27").

Nº ARTÍCULO	PARA LA30
LF91-18__01	con L3/LP en la estructura
LF91-18__02	sin L3/LP en la estructura

ESTRUCTURA PARA UNIDAD DE CAJONES

LD75



- Se instala encima de un gabinete o de una superficie de trabajo;
- Capacidad de 100 libras por cajón y de 175 libras en toda la unidad;
- Compatible con los cajones compactos LF31 (se venden por separado);
- Para pedidos, especificar la profundidad de la unidad (21" o 27").

Nº ARTÍCULO	MEDIDA INTERIOR
LD75-18__09	6"
LD75-18__12	9"
LD75-18__15	12"

CUBIERTA PARA UNIDAD DE CAJONES

LD76



- Cuando la unidad LD75 está instalada encima de una superficie de trabajo, la cubierta permite cerrar la parte superior.

Nº ARTÍCULO	AN x PR
LD76-1821	18" x 21"
LD76-1827	18" x 27"

BARRA VERTICAL DE SEGURIDAD

LB10



- Permite cerrar el conjunto de cajones del gabinete con una llave o un candado;
- La cerradura o la aldaba para candado están situadas en la parte superior de la barra para facilitar el acceso ;
- Cubre una altura de cajones de 20" a 36" ;
- Ensamblaje sencillo;
- Se instala a la derecha;
- Para pedido, especificar el tipo de cierre. Para una aldaba para candado, añadir LP al número de artículo. Para una cerradura estándar, añadir L3 al número de artículo.



Nº ARTÍCULO	ALTURA DE GABINETE	ALTURA DE LA BARRA
LB10-24__A	24"	20"
LB10-28__A	28"	24"
LB10-30__A	30"	26"
LB10-34__A	34"	30"
LB10-40__A	40"	36"

ANAQUEL AJUSTABLE

LB24



- Para guardar artículos voluminosos;
- Con rebordes laterales y trasero;
- Altura ajustable a cada 1" de centro a centro;
- Capacidad de hasta 100 libras de carga repartida de manera uniforme;
- Dos modelos de anaquel disponibles (depende de si el gabinete cuenta o no con un sistema de cerradura central);
- Fabricado con acero galvanizado;
- Para pedido, añadir la profundidad de la estructura (21" o 27").

Nº ARTÍCULO	PARA LA30
LB24-18__01	con L3/LP/L50 en la estructura
LB24-18__02	sin L3/LP/L50 en la estructura



ÍNDICE	PÁGINA(S)
Gabinete robusto móvil R	38 - 39
Modelos	40 - 44
Accesorios	45 - 49
Componentes	50 - 54
Gabinete compacto móvil L	55
Modelos	56 - 57
Accesorios	58 - 62
Componentes	62 - 65

GABINETE MÓVIL R

El gabinete robusto móvil R es uno de los más seguros del mercado. Su mecanismo de bloqueo de cajones cerrados se activa con una sola mano y el cajón se abre con una facilidad sorprendente gracias a un simple movimiento ascendente de la manija ergonómica.

El gabinete es perfectamente modulable, la disposición de sus componentes y el orden de los cajones pueden modificarse sin dificultad. Nuestros especialistas están disponibles para diseñar el gabinete que mejor corres-ponda a las necesidades y exigencias de cada uno de nuestros clientes.

El gabinete robusto móvil R, con su calidad de construcción industrial, también es uno de los más durables del mercado. Las pruebas llevadas a cabo por nuestro Departamento de Investigación y Desarrollo demostraron su superioridad en materia de capacidad, impacto y desgaste. Equipado con ruedas que ofrecen una resistencia óptima, este gabinete ha sido diseñado para uso intensivo en entornos de trabajo altamente exigentes.

Numerosísimos accesorios completan y complementan el gabinete: seis variedades de superficies, dos tipos de manijas para desplazamiento (frontal o lateral), anaqueles retractables y gabinetes suplementarios que pueden adosarse. Además, todos estos accesorios pueden instalarse con facilidad más tarde, a medida que las necesidades de uso evolucionen.

El diseño exclusivo del cajón R está patentado y es una marca de comercio de Rousseau Métal Inc.



GARANTÍA DE POR VIDA

El sistema de apertura de los cajones tiene garantía de por vida.



R5BHE-3019

VENTAJAS ROUSSEAU



Mecanismo integrado de bloqueo que se activa con una sola mano (derecha o izquierda).



Manija ergonómica de ancho total que permite abrir o cerrar el cajón suavemente y sin esfuerzo.

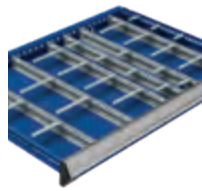

Variedad de accesorios, como divisores, separadores, cajas de plástico y espumas protectoras, entre otros.



Ruedas de poliuretano de calidad superior que no dejan marcas en el piso.



Diversos accesorios para la estructura, como anaqueles deslizables, manijas laterales, superficies de madera laminada y mucho más.

DIMENSIONES GENERALES

ALTURA



NOTA: La altura indicada incluye ruedas de 6" de diámetro y una superficie de trabajo de 1 3/4" de espesor.

ANCHO × PROFUNDIDAD × ALTURA



MODELOS

HE AQUÍ ALGUNOS DE NUESTROS GABINETES MÁS POPULARES

- Los modelos de 24" An incluyen ruedas de 4", dos pivotantes y dos fijas con sistema de freno integrado así como un mecanismo económico de bloqueo de cajones (B);
- Los modelos de 30" a 60" de ancho incluyen ruedas de 6", dos giratorias y dos fijas con sistema de freno integral así como un mecanismo integrado de bloqueo de cajones cerrados (A);
- Los gabinetes cuentan con un mecanismo de seguridad un-cajón-a-la-vez;
- Todos los modelos vienen con cerradura estándar en el gabinete y en la puerta;
- Para añadir una cerradura electrónica L50 en las puertas o en su gabinete R móvil, **ver pág. 45;**
- Los gabinetes están preparados para la instalación de una superficie de acero inoxidable, de acero pintado, de acero con caucho, de madera o , de acero inoxidable con reborde marino, **ver pág. 46;**
- Todos los modelos se montan en la fábrica, listos para usar. Las puertas vienen con bisagras a la derecha, de fábrica. Las bisagras a la izquierda, se colocan a pedido.



NOTA: Por la medida interior del cajón, **ver págs. 232-234.**

IMPORTANTE

Los modelos incluyen la compartimentación de los cajones.

Para modelos con cajones SIN divisiones, cambiar la última cifra del número de modelo por el número par inmediato superior.

Ej.: R5BCD-2801 CON
R5BCD-2802 SIN

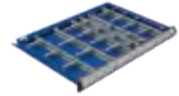

NÚMERO DE COMPARTIMIENTOS (CÓDIGO DE COMPARTIMENTACIÓN)

MEDIDAS DEL CAJÓN	3"AL A 5"AL	6"AL A 8"AL	9"AL Y +
24"An x 21"Pr	12 (0308)	9 (0206)	4 (0102)
24"An x 27"Pr	20 (0316)	12 (0209)	6 (0104)
30"An x 21"Pr	24 (0518)	12 (0308)	6 (0203)
30"An x 27"Pr	25 (0420)	12 (0308)	9 (0206)
36"An x 18"Pr	24 (0518)	8 (0304)	6 (0203)
36"An x 24"Pr	30 (0524)	12 (0308)	9 (0206)
48"An x 24"Pr	40 (0732)	15 (0410)	8 (0304)
48"An x 27"Pr	32 (0724)	15 (0410)	8 (0304)
54"An x 24"Pr	40 (0930)	18 (0512)	10 (0405)
54"An x 27"Pr	40 (0930)	18 (0512)	10 (0405)
60"An x 24"Pr	70 (1356)	24 (0716)	12 (0308)
60"An x 27"Pr	84 (1370)	21 (0614)	12 (0308)



Para evitar que el gabinete se balancee, repartir la carga de manera uniforme.

24" DE ANCHO (AN x PR x AL)

Todos los modelos incluyen dos manijas frontales.



4 CAJONES		
R5BCD-2801	24" x 21" x 33 1/8"	
R5BCG-2801	24" x 27" x 33 1/8"	



4 CAJONES		
R5BCD-2803	24" x 21" x 33 1/8"	
R5BCG-2803	24" x 27" x 33 1/8"	



3 CAJONES		
R5BCD-2805	24" x 21" x 33 1/8"	
R5BCG-2805	24" x 27" x 33 1/8"	



6 CAJONES		
R5BCD-3051	24" x 21" x 35 1/8"	
R5BCG-3051	24" x 27" x 35 1/8"	



5 CAJONES		
R5BCD-3053	24" x 21" x 35 1/8"	
R5BCG-3053	24" x 27" x 35 1/8"	



5 CAJONES		
R5BCD-3055	24" x 21" x 35 1/8"	
R5BCG-3055	24" x 27" x 35 1/8"	



5 CAJONES		
R5BCD-3401	24" x 21" x 39 1/8"	
R5BCG-3401	24" x 27" x 39 1/8"	



7 CAJONES		
R5BCD-3851	24" x 21" x 43 1/8"	
R5BCG-3851	24" x 27" x 43 1/8"	

30" Y 36" DE ANCHO (AN x PR x AL)

Todos los modelos incluyen una manija lateral.



1 CAJÓN / 1 PUERTA /
1 ANAQUEL DE FONDO

R5BDD-2801	30" x 21" x 35½"
R5BDG-2801	30" x 27" x 35½"
R5BEC-2801	36" x 18" x 35½"
R5BEE-2801	36" x 24" x 35½"



4 CAJONES

R5BDD-2803	30" x 21" x 35½"
R5BDG-2803	30" x 27" x 35½"
R5BEC-2803	36" x 18" x 35½"
R5BEE-2803	36" x 24" x 35½"



6 CAJONES

R5BDD-3001	30" x 21" x 37½"
R5BDG-3001	30" x 27" x 37½"
R5BEC-3001	36" x 18" x 37½"
R5BEE-3001	36" x 24" x 37½"



5 CAJONES

R5BDD-3003	30" x 21" x 37½"
R5BDG-3003	30" x 27" x 37½"
R5BEC-3003	36" x 18" x 37½"
R5BEE-3003	36" x 24" x 37½"



5 CAJONES

R5BDD-3005	30" x 21" x 37½"
R5BDG-3005	30" x 27" x 37½"
R5BEC-3005	36" x 18" x 37½"
R5BEE-3005	36" x 24" x 37½"



6 CAJONES

R5BDD-3007	30" x 21" x 37½"
R5BDG-3007	30" x 27" x 37½"
R5BEC-3007	36" x 18" x 37½"
R5BEE-3007	36" x 24" x 37½"



4 CAJONES

R5BDD-3019	30" x 21" x 37½"
R5BDG-3019	30" x 27" x 37½"
R5BEC-3019	36" x 18" x 37½"
R5BEE-3019	36" x 24" x 37½"



3 CAJONES

R5BDD-3021	30" x 21" x 37½"
R5BDG-3021	30" x 27" x 37½"
R5BEC-3021	36" x 18" x 37½"
R5BEE-3021	36" x 24" x 37½"



1 ANAQUEL DESLIZABLE / 4 CAJONES

R5BDD-3015	30" x 21" x 37½"
R5BDG-3015	30" x 27" x 37½"
R5BEC-3015	36" x 18" x 37½"
R5BEE-3015	36" x 24" x 37½"

MODELOS



7 CAJONES

R5BDD-3801	30" x 21" x 45½"
R5BDG-3801	30" x 27" x 45½"
R5BEC-3801	36" x 18" x 45½"
R5BEE-3801	36" x 24" x 45½"



7 CAJONES

R5BDD-3803	30" x 21" x 45½"
R5BDG-3803	30" x 27" x 45½"
R5BEC-3803	36" x 18" x 45½"
R5BEE-3803	36" x 24" x 45½"



4 CAJONES / 1 PUERTA /
1 ANAQUEL DE FONDO

R5BDD-3805	30" x 21" x 45½"
R5BDG-3805	30" x 27" x 45½"
R5BEC-3805	36" x 18" x 45½"
R5BEE-3805	36" x 24" x 45½"

48" DE ANCHO (AN x PR x AL)

Todos los modelos incluyen una manija lateral.



6 CAJONES

R5BHE-3001	48" x 24" x 37½"
R5BHG-3001	48" x 27" x 37½"



4 CAJONES

R5BHE-3019	48" x 24" x 37½"
R5BHG-3019	48" x 27" x 37½"



5 CAJONES

R5BHE-3009	48" x 24" x 37½"
R5BHG-3009	48" x 27" x 37½"



5 CAJONES

R5BHE-3011	48" x 24" x 37½"
R5BHG-3011	48" x 27" x 37½"



1 CAJÓN / 1 PUERTA DOBLE /
1 ANAQUEL DE FONDO

R5BHE-3013	48" x 24" x 37½"
R5BHG-3013	48" x 27" x 37½"



1 ANAQUEL DESLIZABLE / 4 CAJONES

R5BHE-3015	48" x 24" x 37½"
R5BHG-3015	48" x 27" x 37½"

54" DE ANCHO (AN x PR x AL)

Todos los modelos incluyen una manija lateral.



5 CAJONES

R5BJE-3001	54" x 24" x 37½"
R5BJG-3001	54" x 27" x 37½"



4 CAJONES

R5BJE-3003	54" x 24" x 37½"
R5BJG-3003	54" x 27" x 37½"



4 CAJONES

R5BJE-3005	54" x 24" x 37½"
R5BJG-3005	54" x 27" x 37½"



5 CAJONES

R5BJE-3007	54" x 24" x 37½"
R5BJG-3007	54" x 27" x 37½"



4 CAJONES

R5BJE-3009	54" x 24" x 37½"
R5BJG-3009	54" x 27" x 37½"



7 CAJONES

R5BJE-3011	54" x 24" x 37½"
R5BJG-3011	54" x 27" x 37½"

60" DE ANCHO (AN x PR x AL)

Todos los modelos incluyen una manija lateral.



5 CAJONES

R5BKE-3023	60" x 24" x 37½"
R5BKG-3023	60" x 27" x 37½"



4 CAJONES

R5BKE-3025	60" x 24" x 37½"
R5BKG-3025	60" x 27" x 37½"



4 CAJONES

R5BKE-3027	60" x 24" x 37½"
R5BKG-3027	60" x 27" x 37½"



5 CAJONES

R5BKE-3029	60" x 24" x 37½"
R5BKG-3029	60" x 27" x 37½"



5 CAJONES

R5BKE-3031	60" x 24" x 37½"
R5BKG-3031	60" x 27" x 37½"



6 CAJONES

R5BKE-3033	60" x 24" x 37½"
R5BKG-3033	60" x 27" x 37½"

MODELOS

48" (2 x 24") Y 60" (2 x 30") DE ANCHO

Todos los modelos incluyen una manija lateral y una abrazadera para adosar los gabinetes.



8 CAJONES		
R5DHG-3011	48" x 27" x 37½"	
R5DKG-3011	60" x 27" x 37½"	



7 CAJONES		
R5DHG-3013	48" x 27" x 37½"	
R5DKG-3013	60" x 27" x 37½"	



8 CAJONES / 1 ANAQUEL DESLIZABLE		
R5DHG-3009	48" x 27" x 37½"	
R5DKG-3009	60" x 27" x 37½"	



8 CAJONES / 1 PUERTA / 1 ANAQUEL AJUSTABLE / 1 ANAQUEL DE FONDO		
R5DHG-3801	48" x 27" x 45½"	
R5DKG-3801	60" x 27" x 45½"	



10 CAJONES		
R5DHG-3809	48" x 27" x 45½"	
R5DKG-3809	60" x 27" x 45½"	



10 CAJONES		
R5DHG-3807	48" x 27" x 45½"	
R5DKG-3807	60" x 27" x 45½"	

ACCESORIOS Y RECOMENDACIONES DE SEGURIDAD

BARRA VERTICAL DE SEGURIDAD

RB10



- Permite cerrar con un candado todos los cajones de un gabinete, a la derecha (A) o a la izquierda (B);
- Aldaba para candado en la parte alta de la barra para facilitar el acceso;
- Cubre una altura de 20" a 34";
- Acceso total a los cajones, incluso si está instalado contra un muro;
- Posibilidad de instalación de más de una barra en el mismo gabinete (para diferentes usuarios);
- Se ordena especificando el lado de la barra. Ejemplo: RB10-24LPA, si va a la derecha.

Nº ARTÍCULO	ALTURA
RB10-20LP_	20"
RB10-24LP_	24"
RB10-26LP_	26"
RB10-30LP_	30"
RB10-34LP_	34"

SISTEMA INTEGRAL UN CAJÓN A LA VEZ



RB15



- Impide que varios cajones se abran a la vez, asegurando así la estabilidad del gabinete y protegiendo al usuario de un accidente causado por un elemento inestable;
- Para hacer un pedido, agregar A al número del artículo. Ejemplo: RA30-302738A, ver pág. 50;
- Para instalación ulterior, pedir una RB15 y especificar la cantidad de cajones y de anaqueles deslizables que tiene el gabinete. Ejemplo: RB15-38-07 para un gabinete con 7 cajones;
- Un juego por gabinete.



Recomendado para gabinetes móviles o para gabinetes sin fijación en el piso.

Nº ARTÍCULO	ALTURA GABINETE
RB15-28-__	28"
RB15-30-__	30"
RB15-34-__	34"
RB15-38-__	38"

NOTA: La barra vertical de seguridad A no es compatible con el sistema de cerradura central L3.

CERRADURA CENTRAL



- Permite cerrar todos los cajones y anaqueles con una sola operación;
- No obstaculiza los cambios de posición de cajones y anaqueles;
- Instalación ulterior sencilla;
- Para pedidos de cerradura, agregar L3 al número de estructura o de modelo de gabinete. Ejemplo: RA30-302758L3;
- Para piezas de recambio, readaptación o instalación ulterior, pedir un RB00-PrAIL3.

N° ARTÍCULO
L3

CERRADURA CON ALDABA



- Permite cerrar todos los cajones y anaqueles al mismo tiempo;
- Permite cambiar la posición de los cajones y de los anaqueles deslizables;
- Es una alternativa a la barra de seguridad RB10;
- Instalación ulterior sencilla ;
- Para pedidos, agregar LP al número de estructura de gabinete. Ejemplo: RA30-302738LP;
- Para piezas de recambio, readaptación o instalación ulterior, pedir un RB00-PrAILP.

N° ARTÍCULO
LP

SISTEMA DE CERRADURA ELECTRÓNICA

L50



- Permite de cerrar electrónicamente todos los cajones de un gabinete;
- Sin ninguna llave;
- Posibilidad de programar hasta 20 usuarios diferentes;
- Con códigos de acceso de 4 a 8 cifras;
- Simplifica el control del acceso;
- Para pedido de un mecanismo completo en un gabinete con cajón, pedir un RB00-PrAIL50;
- Para pedido en reemplazo de otra cerradura, pedir un HA62-L50;
- Un sistema de cerradura electrónica por gabinete.

N° ARTÍCULO
L50

CERRADURA ELECTRÓNICA PARA PUERTA

L50



- Permite cerrar electrónicamente la puerta del gabinete;
- No se necesita ninguna llave;
- Posibilidad de programar hasta 20 usuarios diferentes;
- Códigos de acceso de 4 a 8 dígitos;
- Compatible con las puertas batientes simples y dobles (RB61, RB62, RB66 y RB67);
- Se ordena agregando L50 al número de producto de la puerta. Ej.: RB61-3620L50.

N° ARTÍCULO
L50

PARACHOQUES PARA GABINETE R

RB9J



- Protege el gabinete R contra los impactos;
- Juego de protección para las cuatro esquinas del gabinete;
- Protectores verticales y topes de PVC flexible resistente;
- Instalación fácil y rápida por medio de cinta adhesiva de doble cara;
- Instalación sin herramientas;
- Se ordena especificando la altura del gabinete. Ejemplo: RB9J-30 02 para un gabinete R de 30"Al y un gabinete adosado lateral RD01.

N° ARTÍCULO	COMPATIBLE CON
RB9J- _ 01	Gabinete RA30
RB9J- _ 02	Gabinete RA30 y gabinete adosado lateral RD01
RB9J- _ 03	Gabinete RA30 y 1 panel para enganche RC02/RC04
RB9J- _ 04	Gabinete t RA30 y 2 paneles para enganche RC02/RC04

PANEL DE SEGURIDAD

RF91



- Bloquea el acceso entre dos cajones;
- El espacio útil del cajón se reduce solamente de 1";
- Se instala entre dos cajones y permite compartir el gabinete entre diferentes usuarios;
- Para pedido, especificar ancho y profundidad. Ejemplo: RF91-36 24 por un panel de seguridad de 36" An x 24" Pr.

N° ARTÍCULO
RF91- _ _ _

NOTAS: Incompatible con las barras verticales RB10.
Incompatible con los anaqueles plegables RC00.
Incompatible con las puertas con marco RB75 y RB76.

ACCESORIOS

TIPOS DE SUPERFICIES

SUPERFICIE DE ACERO CON CAUCHO

RC32



- Con una cubierta antideslizante de neopreno de 1/8" de espesor;
- Rebordes laterales y trasero de 1" de altura.

SUPERFICIE DE MADERA LAMINADA

WS14



- Superficie para aplicaciones industriales en general;
- Espesor de 1 3/4";
- Fabricada con láminas de madera dura barnizada;
- Borde delantero redondeado para más confort;
- Buena resistencia a los impactos;
- Apariencia decorativa.

SUPERFICIE DE ACERO INOXIDABLE

RC35



- Acero inoxidable 16 GA: RC35-AnPr;
- Acero inoxidable 12 GA: RC35-AnPr-12;
- Sirve de superficie de trabajo y protege el gabinete contra los impactos;
- Madera compuesta recubierta de acero inoxidable (acabado satinado #4);
- Resistencia superior a la corrosión y a las sustancias químicas;
- Respeta la reglamentación CARB sobre la emisión de formaldehído;
- Esquinas redondeadas y apariencia decorativa;
- Espesor de 1 3/4";
- Para pedido de un superficie de acero inoxidable 12 GA, completar el numero de artículo con 12.

SUPERFICIE DE ACERO INOXIDABLE CON REBORDE MARINO

RC35



- Acero inoxidable con reborde marino 16 GA: RC35-AnPr-16M;
- Acero inoxidable con reborde marino 12 GA: RC35-AnPr-12M;
- Ayuda a evitar la caída de objetos y escurrimiento de líquidos de la superficie de trabajo;
- Sirve como superficie de trabajo y protege el gabinete contra los impactos;
- Madera compuesta recubierta de acero inoxidable (acabado satinado no4);
- Resistencia superior a la corrosión y a las sustancias químicas;
- Respeta la reglamentación CARB sobre las emisiones de formaldehído;
- Esquinas soldadas y apariencia decorativa;
- Espesor de 1 3/4";
- Para pedido, especificar el tipo de acero. Ejemplo: RC35-AnPr-16M, para una superficie de acero inoxidable con reborde marino 16 GA.

SUPERFICIE DE ACERO PINTADO

RC37



- Sirve de superficie de trabajo y protege el gabinete contra los impactos;
- Madera compuesta recubierta de acero pintado;
- Respeta la reglamentación CARB sobre la emisión de formaldehído;
- Esquinas redondeadas y apariencia decorativa;
- Espesor de 1 3/4".

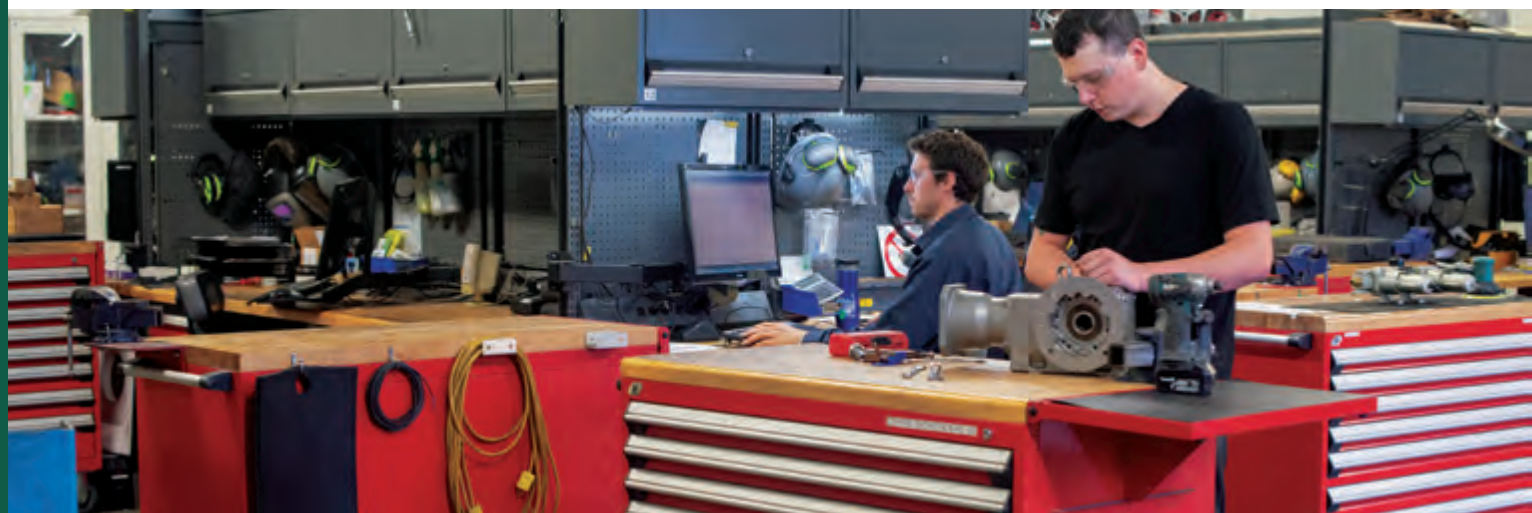

MEDIDAS		TIPO DE SUPERFICIE				
AN	PR	SUPERFICIE DE ACERO CON CAUCHO	SUPERFICIE DE MADERA LAMINADA	SUPERFICIE DE ACERO INOXIDABLE	SUPERFICIE DE ACERO INOXIDABLE CON REBORDE MARINO	SUPERFICIE DE ACERO PINTADO
24"	21"	RC32-2421-01	WS14-2421A*	RC35-2421-__**		
	27"	RC32-2427-01	WS14-2427A*	RC35-2427-__		
30"	21"	RC32-3021-01	WS14-3021A*	RC35-3021-__**		
	27"	RC32-3027-01	WS14-3027A*	RC35-3027-__	RC35-3027-__M*	RC37-3027
36"	18"	RC32-3618-01	WS14-3618A*			RC37-3618
	24"	RC32-3624-01	WS14-3624A	RC35-3624-__	RC35-3624-__M*	RC37-3624
48"	24"	RC32-4824-01	WS14-4824A*	RC35-4824-__	RC35-4824-__M*	RC37-4824
	27"	RC32-4827-01	WS14-4827A	RC35-4827-__	RC35-4827-__M*	RC37-4827
54"	24"	RC32-5424-01	WS14-5424A*	RC35-5424-__**	RC35-5424-__M*	RC37-5424
	27"	RC32-5427-01	WS14-5427A*	RC35-5427-__**	RC35-5427-__M*	RC37-5427
60"	24"	RC32-6024-01	WS14-6024A*	RC35-6024-__	RC35-6024-__M*	RC37-6024
	27"	RC32-6027-01	WS14-6027A*	RC35-6027-__	RC35-6027-__M*	RC37-6027
66"	24"	RC32-6624-01	WS14-6624A*	RC35-6624-__	RC35-6624-__M*	RC37-6624
	27"	RC32-6627-01	WS14-6627A*	RC35-6627-__	RC35-6627-__M*	RC37-6627
72"	24"	RC32-7224-01	WS14-7224A	RC35-7224-__	RC35-7224-__M*	RC37-7224
	27"	RC32-7227-01	WS14-7227A*	RC35-7227-__	RC35-7227-__M*	RC37-7227
78"	24"	RC32-7824-01	WS14-7824A*	RC35-7824-__	RC35-7824-__M*	RC37-7824
	27"	RC32-7827-01	WS14-7827A*	RC35-7827-__	RC35-7827-__M*	RC37-7827

NOTAS: * Por los detalles de envío, verifique con nuestro servicio al cliente.

** 16 GA: solamente.

Para compatibilidad con las puertas con marco, elegir una superficie 3" más profunda que el gabinete.

Ejemplo: gabinete de 27" Pr + puertas con marco de 3" = superficie de 30" Pr.

ACCESORIOS DE SUPERFICIES

ANAQUEL PLEGABLE

RC00

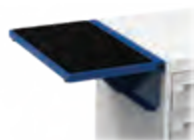

- Capacidad de 50 libras (peso repartido de manera uniforme);
- Incluye una superficie de protección de caucho;
- Pueden instalarse los rebordes RC01, opcional.

Nº ARTÍCULO	AN x PR
RC00-151801	15" x 18"
RC00-152101	15" x 21"
RC00-152401	15" x 24"
RC00-152701	15" x 27"

REBORDES PARA ANAQUEL PLEGABLE

RC01

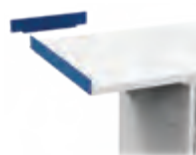

- Rebordes frontales o traseros de 15";
- Rebordes laterales de 18", 21", 24" o 27";
- Altura de 1".

Nº ARTÍCULO	ANCHO
RC01-15	15"
RC01-18	18"
RC01-21	21"
RC01-24	24"
RC01-27	27"

REBORDE DE SUPERFICIE

WS18 / WS98



- Acero pintado: WS18;
- Acero inoxidable: WS98;
- Se instala en el borde trasero o en los bordes laterales, según la medida de la superficie;
- Se instala en las superficies WS14 y RC37;
- Altura de 5". Sobrepasa la superficie de 3¼";
- Para pedidos, especificar el tipo de acero.

Nº ARTÍCULO	ANCHO
WS__-2405	24"
WS__-2705	27"
WS__-3005	30"
WS__-3605	36"
WS__-4205	42"
WS__-4805	48"
WS__-5405	54"
WS__-6005	60"
WS__-7205	72"

NOTA: No es compatible con las superficies RC32 y RC35.

GABINETES ADOSADOS

GABINETE ADOSADO – ACCESO LATERAL



- Estructura específicamente diseñada para ser adosada a la estructura del gabinete RA30;
- Incluye un anaquel de fondo;
- Anaqueles ajustables cada 1" de centro a centro;
- Se pueden instalar los divisores para anaqueles SH52;
- Cuenta con pre-perforaciones en la cara superior, para facilitar la instalación de una superficie en común con el gabinete RA30;
- La puerta se abre a 180° facilitando el acceso a todo el contenido del gabinete;
- La puerta incluye una cerradura estándar;
- Capacidad: 600 libras;
- Según el tipo de puerta, completar el número de artículo con los números siguientes:
 - 01: puerta maciza;
 - 02: puerta transparente.

ALTURA	ANCHO x PROFUNDIDAD		CANTIDAD DE ANAQUELES AJUSTABLES (RD05)
	24" x 14"	27" x 14"	
24"	R5QCA-24__	R5QPA-24__	-
28"	R5QCA-28__	R5QPA-28__	1
30"	R5QCA-30__	R5QPA-30__	1
34"	R5QCA-34__	R5QPA-34__	1
38"	R5QCA-38__	R5QPA-38__	2
Por gabinete	24" Pr	27" Pr	



R5XE-1001

NOTA: Para una perfecta compatibilidad del gabinete con la superficie, elegir una superficie 12" más ancha que el gabinete. Ejemplo: Superficie RC__-4824 para un gabinete móvil de 36" An x 24" Pr.

GABINETE ADOSADO – ACCESO FRONTAL



- Estructura específicamente diseñada para ser adosada al gabinete RA30;
- Anaqueles ajustables cada 1" de centro a centro;
- Se pueden instalar los divisores SH52 en los anaqueles y en anaquel de fondo;
- El anaquel deslizable tiene una capacidad de 175 libras y de 75% de extensión;
- Cuenta con pre-perforaciones en la cara superior, para facilitar la instalación de una superficie en común con el gabinete RA30;
- La puerta se abre a 180° facilitando el acceso a todo el contenido del gabinete;
- La puerta incluye una cerradura estándar;
- Capacidad: 500 libras;
- Opciones. Completar con el número que corresponda:
 - Anaquel de fondo (RB23) y anaquel ajustable (RB20):
 - 03: puerta maciza
 - 05: puerta transparente
 - Anaqueles deslizables (RF55):
 - 04: puerta maciza
 - 06: puerta transparente.

ALTURA	ANCHO x PROFUNDIDAD				CANTIDAD DE ANAQUELES AJUSTABLES (RB20)	CANTIDAD DE ANAQUELES DESLIZABLES (RF55)
	24" x 18"	24" x 21"	24" x 24"	24" x 27"		
28"	R5QCC-28__	R5QCD-28__	R5QCE-28__	R5QCG-28__	1	2
30"	R5QCC-30__	R5QCD-30__	R5QCE-30__	R5QCG-30__	1	2
34"	R5QCC-34__	R5QCD-34__	R5QCE-34__	R5QCG-34__	1	2
38"	R5QCC-38__	R5QCD-38__	R5QCE-38__	R5QCG-38__	2	3
Por gabinete	18"Pr	21"Pr	24"Pr	27"Pr		



Se recomienda adosarlo a un gabinete de 48" o más.

NOTA: Para una perfecta compatibilidad del gabinete con la superficie, elegir una superficie 24" más ancha que el gabinete. Ejemplo: Superficie RC__-7224 para un gabinete móvil de 48" An x 24" Pr.

PANEL LATERAL

PANEL LATERAL PARA ENGANCHE RC02

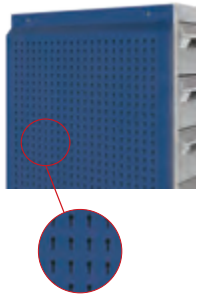

- Accesorio de organización y almacenaje de tipo 5S;
- Maximiza el espacio de almacenaje del gabinete;
- Se instala en las caras laterales del gabinete R;
- Instalación fácil y rápida;
- Con perforaciones cada 1" c/c para insertar los diferentes ganchos;
- Capacidad de 50 lbs por pie cuadrado, máximo de 500 lbs por panel;
- Compatible con los ganchos livianos WM9F, WM9G, WM9H, WM9J y WM9L, y con los ganchos robustos WM9A y WM9B;
- Compatible con los soportes WMQ9, WM9C, WM9D, WM9M, WM9N y WM9P, y con los anaqueles WM21;
- Viene en las todas las medidas estándar del gabinete R (profundidad, altura);
- Se ordena especificando la altura del gabinete. Ej.: RC02-2434 para un gabinete de 24" Pr x 34" Al.

Nº ARTÍCULO	PROFUNDIDAD GABINETE
RC02-18 __	18"
RC02-21 __	21"
RC02-24 __	24"
RC02-27 __	27"

NOTA: Instalación en altura total, únicamente.

PANEL PARA CAJAS DE PLÁSTICO RC04

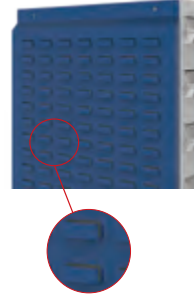

- Accesorio de organización y almacenaje de tipo 5S;
- Maximiza el espacio de almacenaje del gabinete;
- Se instala en las caras laterales del gabinete R;
- Instalación fácil y rápida;
- Se utiliza para enganchar cajas de plástico RG20;
- Compatible con todas las marcas de cajas de plástico con reborde de enganche del mercado;
- Viene en las todas las medidas estándar del gabinete R (profundidad, altura);
- Se ordena especificando la altura del gabinete. Ej.: RC04-2434 para un gabinete de 24" Pr x 34" Al.

Nº ARTÍCULO	PROFUNDIDAD GABINETE
RC04-18 __	18"
RC04-21 __	21"
RC04-24 __	24"
RC04-27 __	27"

NOTA: Instalación en altura total, únicamente.

COMBINACIÓN APROPIADA

Para determinar la combinación apropiada de gabinetes hay que hacerse las preguntas siguientes:

¿Que ancho y que capacidad debe tener el gabinete? Las opciones posibles son las siguientes:

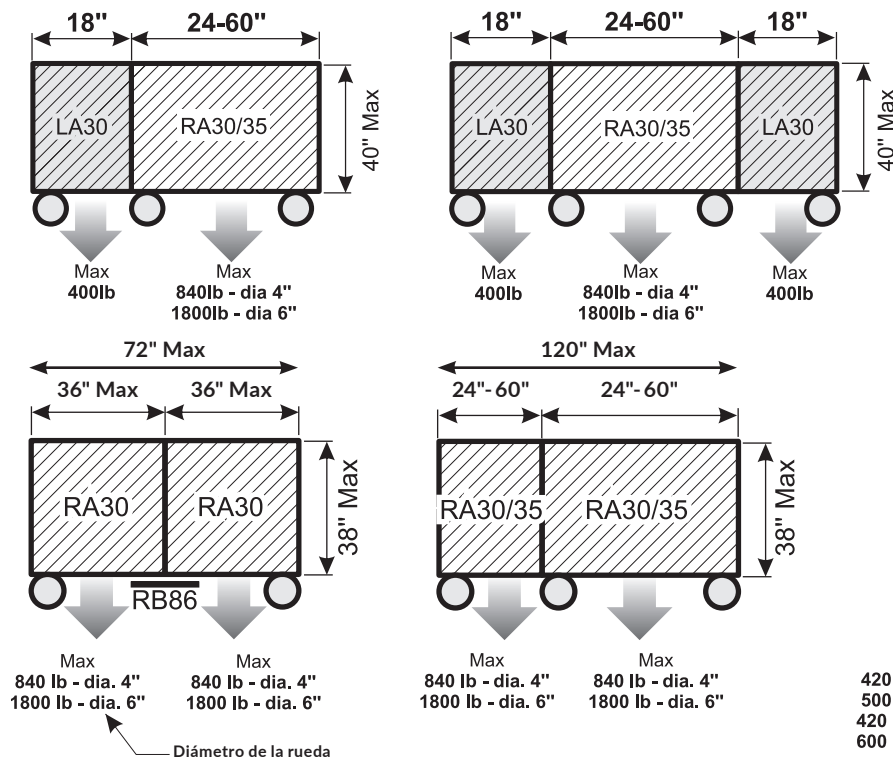

La altura del gabinete no debe superar 40" para que permanezca estable durante los desplazamientos.

ESTRUCTURAS

ESTRUCTURA DE GABINETE ROBUSTO R

RA30

- Pueden instalarse cajones modulares, anaqueles deslizables y ajustables, y anaquel de fondo;
- Compatible con las puertas integradas;
- Las estructuras tienen pre-perforaciones:
 - en la cara superior para facilitar la instalación de accesorios o de una superficie de trabajo
 - en las caras laterales y trasera, para facilitar la instalación de accesorios
- Para hacer el pedido de un sistema de cerradura central, completar el número de artículo con L3, **ver pág. 45**;

- Para pedido de una cerradura con aldaba, completar el número de artículo con LP, **ver pág. 45**;
- Para instalación en un gabinete pedido con anterioridad y en preparación, pedir un RBOO-PrAIL50, **ver pág. 45**;
- Para hacer el pedido del sistema «Un cajón a la vez», añadir A al final del número de artículo.



Nº ARTÍCULO	ALTURA EXT.	ALTURA INT.
24" x 21"		
RA30-242124__	24"	20"
RA30-242128__	28"	24"
RA30-242130__	30"	26"
RA30-242134__	34"	30"
RA30-242138__	38"	34"
24" x 27"		
RA30-242724__	24"	20"
RA30-242728__	28"	24"
RA30-242730__	30"	26"
RA30-242734__	34"	30"
RA30-242738__	38"	34"
30" x 21"		
RA30-302124__	24"	20"
RA30-302128__	28"	24"
RA30-302130__	30"	26"
RA30-302134__	34"	30"
RA30-302138__	38"	34"
30" x 27"		
RA30-302724__	24"	20"
RA30-302728__	28"	24"
RA30-302730__	30"	26"
RA30-302734__	34"	30"
RA30-302738__	38"	34"
36" x 18"		
RA30-361824__	24"	20"
RA30-361828__	28"	24"
RA30-361830__	30"	26"
RA30-361834__	34"	30"
RA30-361838__	38"	34"
36" x 24"		
RA30-362424__	24"	20"
RA30-362428__	28"	24"
RA30-362430__	30"	26"
RA30-362434__	34"	30"
RA30-362438__	38"	34"

Nº ARTÍCULO	ALTURA EXT.	ALTURA INT.
36" x 27"		
RA30-362724__	24"	20"
RA30-362728__	28"	24"
RA30-362730__	30"	26"
RA30-362734__	34"	30"
RA30-362738__	38"	34"
48" x 24"		
RA30-482424__	24"	20"
RA30-482428__	28"	24"
RA30-482430__	30"	26"
RA30-482434__	34"	30"
RA30-482438__	38"	34"
48" x 27"		
RA30-482724__	24"	20"
RA30-482728__	28"	24"
RA30-482730__	30"	26"
RA30-482734__	34"	30"
RA30-482738__	38"	34"
54" x 24"		
RA30-542424__	24"	20"
RA30-542428__	28"	24"
RA30-542430__	30"	26"
RA30-542434__	34"	30"
RA30-542438__	38"	34"

Nº ARTÍCULO	ALTURA EXT.	ALTURA INT.
54" x 27"		
RA30-542724__	24"	20"
RA30-542728__	28"	24"
RA30-542730__	30"	26"
RA30-542734__	34"	30"
RA30-542738__	38"	34"
60" x 24"		
RA30-602424__	24"	20"
RA30-602428__	28"	24"
RA30-602430__	30"	26"
RA30-602434__	34"	30"
RA30-602438__	38"	34"
60" x 27"		
RA30-602724__	24"	20"
RA30-602728__	28"	24"
RA30-602730__	30"	26"
RA30-602734__	34"	30"
RA30-602738__	38"	34"

PLACAS PARA JUNTAS DE GABINETE MÓVIL DOBLE

RB86



- Se venden por pares;
- Sirven para adosar dos estructuras de 36" y menos, y obtener así un gabinete doble;
- Todas las superficies de la página 42 son compatibles con los gabinetes dobles, **ver pág. 46**;
- Los gabinetes vienen ensamblados de fábrica.

Nº ARTÍCULO

RB86-01

PUERTAS

PUERTA INTEGRADA SIMPLE, MACIZA O TRANSPARENTE



RB62 / RB61



- Puerta integrada: RB62;
- Puerta integrada transparente: RB61;
- Puerta integrada (RB62) con cara anterior y posterior idénticas para aumentar la rigidez y mejorar la apariencia;
- Superficie transparente en policarbonato resistente a los impactos;
- Las puertas integradas se pueden ajustar vertical y horizontalmente;
- Puerta simple para gabinetes de 18", 24", 30" y 36" de ancho;
- Compatible con anaquel de fondo (RB23/RB25) y anaquel ajustable (RB20/RB21);
- Abertura de 180° que facilita el acceso al contenido del gabinete;
- Instalación de fábrica en gabinetes RA30;
- Según su altura, algunas puertas pueden combinarse con cajones, encima o debajo. Para instalar los cajones debajo, se requiere un anaquel ajustable (RB20/RB21) que se instalará por encima de la sección de cajones;
- Selección de 3 tipos de cerraduras: L3, cerradura central; LP, cerradura con aldaba; L50, cerradura electrónica;
- Se ordena especificando el tipo de puerta y de cerradura. Ej. RB61-3034L50 por una puerta simple integrada de policarbonato de 30"An x 34"Al y una cerradura electrónica L50;
- Para reemplazar la cerradura de una puerta simple integrada, maciza o de policarbonato, por una cerradura electrónica, se completa el código siguiente: RY50-AnPrL50.



Nº ARTÍCULO	AN x AL
RB_-2420_	24" x 20"
RB_-2424_	24" x 24"
RB_-2426_	24" x 26"
RB_-2430_	24" x 30"
RB_-2434_	24" x 34"
RB_-3020_	30" x 20"
RB_-3024_	30" x 24"
RB_-3026_	30" x 26"
RB_-3030_	30" x 30"
RB_-3034_	30" x 34"

NOTA: No es compatible con los cajones RF35 ni con el anaquel deslizable (RF40/RF44).

PUERTA INTEGRADA DOBLE, MACIZA O TRANSPARENTE



RB67 / RB66



- Puerta integrada: RB67;
- Puerta integrada transparente: RB66;
- Puerta integrada (RB67) con cara posterior y anterior idénticas para aumentar la rigidez y la estética;
- Superficie transparente en policarbonato resistente a los impactos;
- Las puertas integradas se pueden ajustar vertical y horizontalmente;
- Puertas dobles para gabinetes de 30", 36", 48", 54" y 60" de ancho;
- Compatible con anaquel ajustable (RB21);
- Abertura de 180° que facilita el acceso al contenido del gabinete;
- Instalación de fábrica en gabinetes RA30;
- Según su altura, algunas puertas pueden combinarse con cajones, encima o debajo. Para instalar los cajones debajo, se requiere un anaquel ajustable (RB21) que se instalará por encima de la sección de cajones. Para instalar los cajones por encima, se requiere un travesaño (RB65);
- Selección de 3 tipos de cerraduras: L3, cerradura central; LP, cerradura con aldaba; L50, cerradura electrónica;
- Se ordena especificando el tipo de puerta y de cerradura. Ej. RB66-4820L3 por una puerta doble integrada de policarbonato de 48" An x 20" Al y una cerradura central;
- Para reemplazar la cerradura de una puerta doble integrada, maciza o de policarbonato, por una cerradura electrónica, se completa el código siguiente: RY51-AnPrL50.

Nº ARTÍCULO	AN x AL
RB_-3020_	30" x 20"
RB_-3024_	30" x 24"
RB_-3026_	30" x 26"
RB_-3030_	30" x 30"
RB_-3034_	30" x 34"
RB_-3620_	36" x 20"
RB_-3624_	36" x 24"
RB_-3626_	36" x 26"
RB_-3630_	36" x 30"
RB_-3634_	36" x 34"
RB_-4820_	48" x 20"
RB_-4824_	48" x 24"
RB_-4826_	48" x 26"
RB_-4830_	48" x 30"

Nº ARTÍCULO	AN x AL
RB_-4834_	48" x 34"
RB_-5420_	54" x 20"
RB_-5424_	54" x 24"
RB_-5426_	54" x 26"
RB_-5430_	54" x 30"
RB_-5434_	54" x 34"
RB_-6020_	60" x 20"
RB_-6024_	60" x 24"
RB_-6026_	60" x 26"
RB_-6030_	60" x 30"
RB_-6034_	60" x 34"

NOTAS: No es compatible con los cajones RF35 ni con el anaquel deslizable (RF40/RF44).
No es compatible con el anaquel de fondo RB25..

TRAVESAÑO PARA PUERTA INTEGRADA DOBLE

RB65



- Requerido para puerta doble integrada con cajones arriba;
- Para pedir un travesaño para puerta doble integrada con cerradura electrónica L50, completar el siguiente código: RB65-AnL50

Nº ARTÍCULO	ANCHO
RB65-30_	30"
RB65-36_	36"
RB65-48_	48"
RB65-54_	54"
RB65-60_	60"

CAJONES, ANAQUELES Y MECANISMOS DE CIERRÉ Y DE SEGURIDAD

CAJÓN MODULAR ROBUSTO

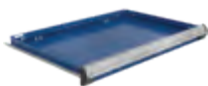

- Cajón de acero pintado: RF31;
- Cajón c/frente de acero inoxidable e interior pintado gris: RF35;
- Capacidad de 400 libras, abertura del 100%;
- Fabricación reforzada;
- Instalación sencilla;
- Gran variedad de accesorios para adaptarlo a necesidades específicas, **ver págs. 254-259**;
- Alturas de cajones disponibles: 3", 4", 5", 6", 7", 8", 9", 10", 12" et 14";
- Alturas de cajón disponibles de 3", 4", 5", 6", 7", 8", 9", 10", 12" y 14";
- Para pedido, añadir la altura de cajón y el mecanismo de cerradura al número de artículo y especificar el tipo de cara frontal (acero pintado o inoxidable). Ejemplo: RF31-362406;
- Para ver modelos de cajones con compartimentación, **ver págs. 236-253**.



Para las aplicaciones móviles es indispensable un mecanismo de bloqueo cerrado (A o B).



Nº ARTÍCULO	AN x PR
RF_-2421_	24" x 21"
RF_-2427_	24" x 27"
RF_-3021_	30" x 21"
RF_-3027_	30" x 27"
RF_-3618_	36" x 18"
RF_-3624_	36" x 24"
RF_-4824_	48" x 24"
RF_-4827_	48" x 27"
RF_-5424_	54" x 24"
RF_-5427_	54" x 27"
RF_-6024_	60" x 24"
RF_-6027_	60" x 27"

ANAQUEL DESLIZABLE ROBUSTO – ACCESO FRONTAL Y LATERAL

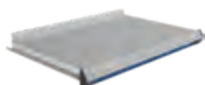

- Capacidad de 400 libras, abertura del 100%;
- Fabricación reforzada;
- Instalación sencilla;
- Bandeja de acero galvanizado con rebordes de 1 1/2";
- Altura total de 5";
- Sirve también como superficie de trabajo;
- Para pedidos, especificar el tipo de mecanismo de bloqueo cerrado que se desea. Ejemplo: RF44-3624A.

Nº ARTÍCULO	AN x PR	Nº ARTÍCULO	AN x PR
RF44-2421	24" x 21"	RF44-4824	48" x 24"
RF44-2427	24" x 27"	RF44-4827	48" x 27"
RF44-3021	30" x 21"	RF44-5424	54" x 24"
RF44-3027	30" x 27"	RF44-5427	54" x 27"
RF44-3618	36" x 18"	RF44-6024	60" x 24"
RF44-3624	36" x 24"	RF44-6027	60" x 27"
RF44-3627	36" x 27"		

ANAQUEL DESLIZABLE ROBUSTO – ACCESO FRONTAL



- Capacidad de 400 libras, abertura del 100%;
- Fabricación reforzada;
- Instalación sencilla;
- De acero pintado con rebordes laterales y trasero de 3";
- Altura total de 6";
- Acceso a la totalidad del ancho;
- Para pedidos, especificar el tipo de mecanismo de bloqueo cerrado que se desea. Ejemplo: RF40-3624A.

Nº ARTÍCULO	AN x PR	Nº ARTÍCULO	AN x PR
RF40-2421	24" x 21"	RF40-4824	48" x 24"
RF40-2427	24" x 27"	RF40-4827	48" x 27"
RF40-3021	30" x 21"	RF40-5424	54" x 24"
RF40-3027	30" x 27"	RF40-5427	54" x 27"
RF40-3618	36" x 18"	RF40-6024	60" x 24"
RF40-3624	36" x 24"	RF40-6027	60" x 27"
RF40-3627	36" x 27"		

MECANISMO DE BLOQUEO INTEGRADO CERRADO



- Se activa automáticamente durante la abertura del cajón o la extensión del anaquel deslizable;
- Permite la abertura del cajón o la extensión del anaquel deslizable con una sola mano;
- Se cierra simplemente al empujar;
- Impide que los cajones y anaqueles deslizables se abran solos;
- Instalación ulterior sencilla;
- Para pedidos, añadir A al número de cajón, de modelo interior de cajón o de anaquel deslizable. Ejemplo: RF31-362406A;
- Para piezas de recambio, readaptación o instalación ulterior, pedir un RY08-AnA.

Nº ARTÍCULO
A _____

MECANISMO DE BLOQUEO CERRADO ECONÓMICO



- Se activa simplemente empujando un botón con el pulgar;
- El cajón o el anaquel deslizable se cierra sin necesidad de activar el mecanismo;
- Impide que los cajones y anaqueles deslizables se abran solos;
- Instalación ulterior sencilla;
- Para pedidos, añadir B al número de cajón, de modelo interior de cajón o de anaquel deslizable. Ejemplo: RF31-362406B;
- Para piezas de recambio, readaptación o instalación ulterior, pedir un RY01-B.

Nº ARTÍCULO
B _____

CERRADURA PARA CAJÓN



- Compatible con cajones de cualquier medida;
- No disminuye el espacio útil del cajón;
- Instalación ulterior sencilla;
- Para pedidos, añadir L3 al número de cajón o de compartimentación. Ejemplo: RF31-362406L3;
- Para piezas de recambio, readaptación o instalación ulterior, pedir un RY01-L3.



Nº ARTÍCULO
L3

MECANISMO DE BLOQUEO ABIERTO

RF85



- Se instala en cajones y anaqueles deslizables;
- Sirve para bloquear cajones y anaqueles deslizables en posición abierta;
- Se activa solamente cuando es necesario;
- Compatibles con todos los accesorios para cajones.

Nº ARTÍCULO
RF85

NOTA: Colocar cajas de plástico en la hilera del fondo puede dificultar la activación del mecanismo.

ANAQUEL AJUSTABLE

RB20 / RB21



- Facilita el almacenaje de material voluminoso;
- Con reborde y dorso para impedir que los objetos caigan en el fondo del gabinete;
- Se ajusta en altura cada 1" c/c;
- Soporta hasta 400 lbs de peso repartido uniformemente;
- Se pueden instalar divisores SH52;
- Perforaciones en la superficie cada 3", de centro a centro, para insertar los divisores parciales SH52. Prever 3" libras para la instalación, **ver pág. 13**.

Nº ARTÍCULO	AN x PR	CAPACIDAD (LB)
RB20-2421	24" x 21"	200
RB20-2427	24" x 27"	200
RB21-3021	30" x 21"	400
RB21-3027	30" x 27"	400
RB21-3618	36" x 18"	400
RB21-3624	36" x 24"	400
RB21-4824	48" x 24"	400
RB21-4827	48" x 27"	400
RB21-5424	54" x 24"	400
RB21-5427	54" x 27"	400
RB21-6024	60" x 24"	400
RB21-6027	60" x 27"	400

NOTA: El espacio útil es de -2" c/c en altura, -2 1/8" c/c en ancho y -4" c/c en profundidad.

ANAQUEL DE FONDO

RB23 / RB25



- Facilita el almacenaje de material voluminoso;
- Con reborde y dorso para impedir que los objetos caigan en el fondo del gabinete;
- Se ajusta en altura cada 1" c/c;
- Soporta hasta 400 lbs de peso repartido uniformemente;
- Perforaciones en la superficie cada 3", de centro a centro, para insertar los divisores parciales SH52. Prever 3" libras para la instalación, **ver pág. 13**.

Nº ARTÍCULO	AN x PR	CAPACIDAD (LB)
RB23-2421	24" x 21"	200
RB23-2427	24" x 27"	200
RB25-3021	30" x 21"	400
RB25-3027	30" x 27"	400
RB25-3618	36" x 18"	400
RB25-3624	36" x 24"	400
RB25-4824	48" x 24"	400
RB25-4827	48" x 27"	400
RB25-5424	54" x 24"	400
RB25-5427	54" x 27"	400
RB25-6024	60" x 24"	400
RB25-6027	60" x 27"	400

NOTAS: El espacio útil es de -2" c/c en altura, -2 1/8" c/c en ancho y -4" c/c en profundidad.

Para poder utilizarlo con puerta integrada doble o puerta integrada corrediza, se debe contar con un anaquel ajustable.

MOVILIDAD

RUEDAS



- Se venden de a dos;
- 3 tipos de ruedas: fijas, pivotantes, pivotantes c/freno integral (en la rueda y en el pivote);
- Banda de poliuretano de color gris oscuro que no deja marcas en el piso;
- Calidad industrial superior.

N° ARTÍCULO	TIPO DE RUEDA	CAPACIDAD	ALTURA	
			RUEDA	REAL
RB81-01	Fijas	440 lb	4"	5 1/8"
RB81-02	Pivotantes	440 lb	4"	5 1/8"
RB81-03	Pivotantes c/freno total	440 lb	4"	5 1/8"
RB84-01	Fijas	1100 lb	6"	7 1/2"
RB84-02	Pivotantes	1100 lb	6"	7 1/2"
RB84-03	Pivotantes c/freno total	1100 lb	6"	7 1/2"
RB8E-02	Pedales de bloqueo direccional (x2)			

NOTAS: Las ruedas se instalan directamente bajo el gabinete R (sin base).
No es compatible con los gabinetes R de 18" de ancho.

RUEDAS SILENCIOSAS

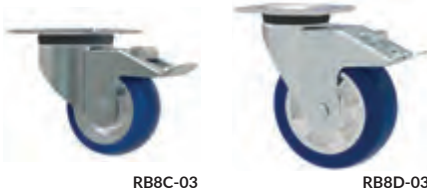

- Se venden de a dos;
- Proporcionan un rodado suave y silencioso;
- 2 tipos de ruedas: fijas, pivotantes, pivotantes c/freno integral (en la rueda y en el pivote);
- Banda de poliuretano color azul, silenciosa y con dureza elevada, que facilita los desplazamientos;
- Calidad industrial superior.

N° ARTÍCULO	TIPO DE RUEDA	CAPACIDAD	ALTURA	
			RUEDA	REAL
RB8C-01	Silenciosas y fijas	660 lb	4"	5 1/8"
RB8C-03	Silenciosas y pivotantes c/freno total	660 lb	4"	5 1/8"
RB8D-01	Silenciosas y fijas	1100 lb	6"	7 1/2"
RB8D-03	Silenciosas y pivotantes c/freno total	1100 lb	6"	7 1/2"

NOTAS: Las ruedas se instalan directamente bajo el gabinete R (sin base).
No es compatible con los gabinetes R de 18" de ancho.

BASE ALARGADA PARA RUEDAS

RB88



- Asegura la estabilidad del gabinete si éste tiene 4 cajones o menos, o si la carga está mal repartida (Ejemplo: 1 cajón con carga de 400 libras y los otros con cargas de 50 libras);
- Compatible con las ruedas de 4" y 6".

N° ARTÍCULO	PROFUNDIDAD
RB88-18-05	18"
RB88-21-05	21"
RB88-24-05	24"
RB88-27-05	27"

MANIJA DE DESPLAZAMIENTO (LATERAL)

RB90



- Se instala en los lados de gabinetes simples o dobles. Especificar el lado (derecha o izquierda);
- Fabricadas con aluminio anodizado y provistas de topes de plástico reforzados;
- Contornos ergonómicos que permiten maniobrar el gabinete con más facilidad.

N° ARTÍCULO	PR REAL	PARA GABINETE
RB90-18	15"	18"Pr
RB90-21	18"	21"Pr
RB90-24	21"	24"Pr
RB90-27	24"	27"Pr

MANIJA DE DESPLAZAMIENTO (FRONTAL)

RB92



- Se venden por pares;
- Se instalan en la cara frontal de gabinetes simples de 24" o de 30" de ancho;
- Fabricadas con plástico resistente. Color : negro.

N° ARTÍCULO
RB92-01

NOTA: No es compatible con la sistema de cerradura electrónica L50.
No es compatible con los gabinetes R de 18" de ancho



GABINETE COMPACTO MÓVIL L

Con un diseño totalmente innovador, el gabinete compacto móvil L puede adaptarse a todas las necesidades e integrar perfectamente cualquier espacio de trabajo. Este gabinete está disponible en 18" de ancho, en 21" y 27" de profundidad, y en 24", 28", 30", 34" y 40" de altura. Además, es posible crear modelos simples, dobles y triples, con ruedas de 4" o 6" de primera calidad, lo que lo convierte en un elemento de trabajo sólido y fiable.

El cajón compacto L dispone de una amplia variedad de accesorios y tiene una capacidad de 100 libras y una abertura del 100% en los dos sentidos. Un mecanismo de bloqueo de cajones cerrados protege al usuario y un nuevo mecanismo central de seguridad protege el contenido del gabinete porque permite cerrar todos los cajones con una sola operación.

Por su diseño ingenioso, su versatilidad y su modularidad, el gabinete compacto L es una alternativa excelente a la versión robusta R.



L3BBD-2803L3B

VENTAJAS ROUSSEAU



Capacidad de 100 libras por cajón. Abertura y acceso del 100% en los dos sentidos. Cajones disponibles en 3", 4", 5", 6", 8" y 12" de altura.



Variedad de accesorios: separadores y divisores, cajas de plástico, soportes para carpetas y espumas de protección, entre muchos otros.



Cerradura central en la estructura del gabinete.



Mecanismo de bloqueo de cajones cerrados que evita que los mismos se abran solos.



Ruedas de poliuretano de calidad superior que no dejan marcas en el piso.



GARANTÍA DE POR VIDA

El sistema de apertura de los cajones tiene garantía de por vida.

MODELOS

HE AQUÍ ALGUNOS MODELOS DE GABINETES COMPACTOS L MÁS POPULARES

- Los modelos vienen ensamblados de fábrica y listos para uso inmediato;
- Los modelos incluyen ruedas de 4", 2 fijas y 2 pivotantes con freno total integrado;
- Para instalar una superficie, **ver pág. 61**;
- Para pedir una cerradura en la estructura, añadir **L3** al número de artículo;
- Para añadir una cerradura electrónica L50 en las puertas o en su gabinete L móvil, **ver pág. 58**;
- El mecanismo de bloqueo de cajones cerrados impide que los mismos se abran solos durante los desplazamientos o cuando la cerradura central no está activada. Para pedidos, añadir **B** al número de artículo;
- Ejemplo: L3BBD-2401**L3B** un gabinete de 18" x 21" x 29 1/4", con 3 cajones, con una cerradura y mecanismo de bloqueo de cajones cerrados.



IMPORTANTE

Los modelos incluyen la compartimentación de los cajones. Ver cuadro para el número de compartimientos.

Para modelos con cajones sin divisiones, cambiar la última cifra del número de modelo por el número par inmediato superior.

Ej.: L3BBD-2401 con L3BBD-2402 sin

NÚMERO DE COMPARTIMENTOS (CÓDIGO DE CONFIGURACIÓN)

MEDIDAS DE CAJONES	18"AN x 21"PR	18"AN x 27"PR
3"AI a 5"AI	9 (0206)	9 (0206)
6"AI y 8"AI	6 (0104)	6 (0104)
12"AI	4 (0102)	4 (0102)



Para todas las aplicaciones móviles se requiere un mecanismo de cierre B en el cajón y/o L3 en la estructura.

18" DE ANCHO (AN x PR x AL)

Todos los modelos incluyen dos manijas frontales.

<p>4" 4" 12"</p>	<p>6" 6" 8"</p>	<p>3" 4" 5" 12"</p>	<p>5" 5" 6" 8"</p>	<p>3" 3" 5" 5" 5" 5"</p>
3 CAJONES L3BBD-2401__ 18" x 21" x 29 1/4" L3BBD-2401__ 18" x 27" x 29 1/4"	3 CAJONES L3BBD-2403__ 18" x 21" x 29 1/4" L3BBD-2403__ 18" x 27" x 29 1/4"	4 CAJONES L3BBD-2801__ 18" x 21" x 33 1/2" L3BBD-2801__ 18" x 27" x 33 1/2"	4 CAJONES L3BBD-2803__ 18" x 21" x 33 1/2" L3BBD-2803__ 18" x 27" x 33 1/2"	6 CAJONES L3BBD-3001__ 18" x 21" x 35 1/2" L3BBD-3001__ 18" x 27" x 35 1/2"
<p>3" 3" 4" 6" 6" 8"</p>	<p>30"</p>	<p>6" 6" 6" 6" 6"</p>	<p>4" 4" 6" 8" 8"</p>	<p>6" 6" 6" 6" 12"</p>
6 CAJONES L3BBD-3401__ 18" x 21" x 39 1/2" L3BBD-3401__ 18" x 27" x 39 1/2"	1 PUERTA / 1 ANAQUEL L3BBD-3412__ 18" x 21" x 39 1/2" L3BBD-3412__ 18" x 27" x 39 1/2"	5 CAJONES L3BBD-3413__ 18" x 21" x 39 1/2" L3BBD-3413__ 18" x 27" x 39 1/2"	5 CAJONES L3BBD-3415__ 18" x 21" x 39 1/2" L3BBD-3415__ 18" x 27" x 39 1/2"	4 CAJONES L3BBD-3417__ 18" x 21" x 39 1/2" L3BBD-3417__ 18" x 27" x 39 1/2"
<p>5" 5" 8" 12"</p>	<p>3" 4" 5" 6" 6" 12"</p>	<p>3" 4" 4" 5" 6" 6" 6" 8"</p>	<p>4" 6" 6" 6" 8" 12"</p>	<p>3" 3" 3" 8" 8" 8"</p>
4 CAJONES L3BBD-3403__ 18" x 21" x 39 1/2" L3BBD-3403__ 18" x 27" x 39 1/2"	6 CAJONES L3BBD-4001__ 18" x 21" x 45 1/2" L3BBD-4001__ 18" x 27" x 45 1/2"	7 CAJONES L3BBD-4003__ 18" x 21" x 45 1/2" L3BBD-4003__ 18" x 27" x 45 1/2"	5 CAJONES L3BBD-4007__ 18" x 21" x 45 1/2" L3BBD-4007__ 18" x 27" x 45 1/2"	7 CAJONES L3BBD-4009__ 18" x 21" x 45 1/2" L3BBD-4009__ 18" x 27" x 45 1/2"

36" DE ANCHO (AN x PR x AL)

Todos los modelos incluyen una manija lateral.



9 CAJONES
L3BED-2401__ 36" x 21" x 29 1/2"
L3BEG-2401__ 36" x 27" x 29 1/2"



11 CAJONES
L3BED-2801__ 36" x 21" x 33 1/2"
L3BEG-2801__ 36" x 27" x 33 1/2"



4 CAJONES / 1 PUERTA / 1 ANAQUEL
L3BED-2823__ 36" x 21" x 33 1/2"
L3BEG-2823__ 36" x 27" x 33 1/2"



10 CAJONES
L3BED-3431__ 36" x 21" x 39 1/2"
L3BEG-3431__ 36" x 27" x 39 1/2"



9 CAJONES
L3BED-3433__ 36" x 21" x 39 1/2"
L3BEG-3433__ 36" x 27" x 39 1/2"



12 CAJONES
L3BED-4001__ 36" x 21" x 45 1/2"
L3BEG-4001__ 36" x 27" x 45 1/2"



15 CAJONES
L3BED-4003__ 36" x 21" x 45 1/2"
L3BEG-4003__ 36" x 27" x 45 1/2"



4 CAJONES / 2 PUERTAS / 2 ANAQUELES
L3BED-4033__ 36" x 21" x 45 1/2"
L3BEG-4033__ 36" x 27" x 45 1/2"

54" DE ANCHO (AN x PR x AL)

Todos los modelos incluyen una manija lateral.



12 CAJONES
L3BJD-2801__ 54" x 21" x 33 1/2"
L3BJG-2801__ 54" x 27" x 33 1/2"



13 CAJONES
L3BJD-3001__ 54" x 21" x 35 1/2"
L3BJG-3001__ 54" x 27" x 35 1/2"



16 CAJONES
L3BJD-3403__ 54" x 21" x 39 1/2"
L3BJG-3403__ 54" x 27" x 39 1/2"



15 CAJONES
L3BJD-3401__ 54" x 21" x 39 1/2"
L3BJG-3401__ 54" x 27" x 39 1/2"



18 CAJONES
L3BJD-4001__ 54" x 21" x 45 1/2"
L3BJG-4001__ 54" x 27" x 45 1/2"



8 CAJONES / 2 PUERTAS / 2 ANAQUELES
L3BJD-4003__ 54" x 21" x 45 1/2"
L3BJG-4003__ 54" x 27" x 45 1/2"

ACCESORIOS

ACCESORIOS DE SEGURIDAD

CERRADURA ELECTRÓNICA PARA GABINETE CON CAJONES

L50



- Permite de cerrar electrónicamente todos los cajones de un gabinete;
- Sin ninguna llave;
- Posibilidad de programar hasta 20 usuarios diferentes;
- Códigos de acceso de 4 a 8 dígitos;
- Simplifica el control del acceso;
- Para pedido de un mecanismo completo en un gabinete con cajón, pedir un LB00-PrAIL50;
- Para pedido en reemplazo de otra cerradura, pedir un HA60-L50.

Nº ARTÍCULO
L50

CERRADURA ELECTRÓNICA PARA PUERTA

L50



- Permite cerrar electrónicamente la puerta del gabinete;
- No se necesita ninguna llave;
- Posibilidad de programar hasta 20 usuarios diferentes;
- Códigos de acceso de 4 a 8 dígitos;
- Compatible con las puertas integradas LB30;
- Se ordena agregando L50 al número de producto de la puerta. Ej.: LB30-1812L50.

Nº ARTÍCULO
L50

NOTA: No puede instalarse con posterioridad.

CERRADURA PARA CAJÓN



- Juego de 2 llaves con cada cerradura;
- Compatible con cajones de cualquier medida;
- La caja de acero galvanizado que contiene el mecanismo ocupa 3" An x 1" Pr en el interior del cajón;
- Para pedidos, agregar L3 al número de cajón o de compartimentación. Ejemplo: LF31-182106L3;
- Para piezas de recambio, readaptación o instalación ulterior, pedir un HA51-L3.

Nº ARTÍCULO
L3

NOTA: Para bloquear el acceso entre dos cajones con cerradura y facilitar el uso a distintos usuarios, pedir el panel de seguridad LF91.

MECANISMO DE CERRADURA CENTRAL



- Permite cerrar todos los cajones con una sola operación;
- Instalación ulterior sencilla;
- Se puede cambiar la compartimentación de los cajones sin tocar la cerradura;
- Para pedidos de cerradura, agregar L3 al número de estructura o de modelo de gabinete. Ejemplo: LA30-182134L3;
- Para pedidos de aldaba para candado, agregar LP al número de estructura de gabinete. Ejemplo: LA30-182134LP;
- Para piezas de recambio, readaptación o instalación ulterior, pedir un LB00-PrAI__ y especificar L3 o LP.

Nº ARTÍCULO	
L3	Cerradura
LP	Aldaba de seguridad

CERRADURA PARA PUERTA

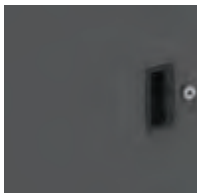

- Juego de 2 llaves con cada cerradura;
- Para pedidos de cerradura, agregar L3 al número de puerta. Ejemplo: LB30-1812L3;
- Para pedidos de aldaba para candado, agregar LP al número de puerta. Ejemplo: LB30-1812LP;
- Para piezas de recambio, readaptación o instalación ulterior, pedir un HA49-L3 o un HA49-LP.

Nº ARTÍCULO	
L3	Cerradura
LP	Aldaba de seguridad

NOTA: Para bloquear el acceso entre dos puertas y facilitar el uso a distintos usuarios, pedir el panel de seguridad LF91.

MECANISMO DE BLOQUEO CERRADO



- Se activa simplemente empujando un botón con el pulgar;
- El cajón se cierra sin necesidad de activar el mecanismo;
- Impide que los cajones se abran solos;
- Instalación ulterior sencilla;
- Para pedidos, añadir B al número de cajón, de modelo interior de cajón. Ejemplo: LF31-182106B;
- Para piezas de recambio, readaptación o instalación ulterior, pedir un LY01 y un LY02.

Nº ARTÍCULO
B

BARRA VERTICAL DE SEGURIDAD

LB10



- Permite cerrar el conjunto de cajones del gabinete con una llave o un candado;
- La cerradura o la aldaba para candado están situadas en la parte superior de la barra para facilitar el acceso ;
- Cubre una altura de cajones de 20" a 36" ;
- Ensamblaje sencillo;
- Se instala a la derecha;
- Para pedido, especificar el tipo de cierre. Para una aldaba para candado, añadir LP al número de artículo. Para una cerradura estándar, añadir L3 al número de artículo.



Nº ARTÍCULO	ALTURA DE GABINETE	ALTURA DE LA BARRA
LB10-24__A	24"	20"
LB10-28__A	28"	24"
LB10-30__A	30"	26"
LB10-34__A	34"	30"
LB10-40__A	40"	36"

PANEL DE SEGURIDAD

LF91

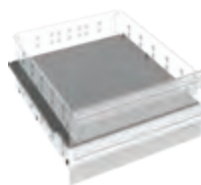

- Permite compartir el gabinete entre diferentes usuarios;
- Se puede ajustar a cada 1" de centro a centro;
- Útil para bloquear:
 - el acceso entre dos cajones;
 - el acceso cuando hay una puerta con cerradura instalada bajo un cajón;
 - el acceso al espacio cuando una puerta está instalada sobre un cajón;
- Dos modelos de anaquel disponibles (depende de si el gabinete cuenta o no con un sistema de cerradura central);
- Fabricado con acero galvanizado;
- Para pedido, añadir la profundidad de la estructura (21" o 27").

Nº ARTÍCULO	PARA LA30
LF91-18__01	con L3/LP en la estructura
LF91-18__02	sin L3/LP en la estructura

ACCESORIOS PARA CAJONES Y MANIJAS

PROTECTOR PARA MANIJA

LF70



- Se instala sobre la manija del cajón con una simple presión;
- Fabricado con plástico transparente;
- Protege las etiquetas de identificación de cualquier tipo de suciedad;
- Se puede retirar fácilmente.

Nº ARTÍCULO
LF70-18

ETIQUETAS

LF71



- Etiquetas diseñadas para colocar debajo del protector para manijas de cajón (LF70);
- 30 etiquetas por página (10 páginas);
- Es posible imprimir las etiquetas a pedido. Los modelos de etiquetas se encuentran en rousseaumetal.com , sección Documentación (Centro de información).

Nº ARTÍCULO
LF71-425075

SOPORTE PARA CARPETAS

LG31



- Para carpetas colgantes;
- Puede usarse con tamaño carta u oficio;
- Diseño adaptado para cajones de 12".

Nº ARTÍCULO
LG31-18

ESPUMA PARA HERRAMIENTAS

LG42

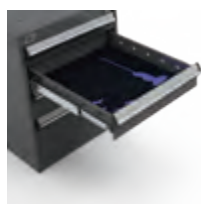

- Resistente al aceite y no absorbente;
- 1 espuma azul de ¼" de espesor;
- 1 espuma negra autoadhesiva de ½" de espesor;
- Se vende sin cortar. Puede cortarse con trincheta o cúter.

Nº ARTÍCULO	MEDIDA DE CAJÓN
LG42-1821-01	18" An x 21" Pr
LG42-1827-01	18" An x 27" Pr

FONDO DE CAJÓN DE PVC

LG40



- Protege el contenido del cajón;
- Hecho con material antideslizante;
- Se puede colocar debajo de separadores y divisores;
- Espesor de 3/8".

Nº ARTÍCULO	MEDIDA DE CAJÓN
LG40-1821-01	18" An x 21" Pr
LG40-1827-01	18" An x 27" Pr

ESPUMA DE PROTECCIÓN

LG41

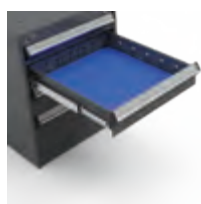

- Protege el contenido del cajón;
- Espuma azul de ¼" de espesor.

Nº ARTÍCULO	MEDIDA DE CAJÓN
LG41-1821-01	18" An x 21" Pr
LG41-1827-01	18" An x 27" Pr

NOTA: Esta espuma no permite la instalación de separadores y divisores.

ACCESORIOS

SEPARADOR



LG02



- Divide el cajón en el sentido de la profundidad;
- Los divisores se sujetan al separador con clips;
- De acero galvanizado;
- Se combina con los divisores RG10 para redistribuir el espacio entre los separadores;
- Compatible con las cajas de plástico y los fondos de cajón de PVC.

ALTURA DE CAJÓN NOMINAL (REAL)	PROF. CAJ CAJÓN NOMINAL (REAL)	
	21" (18")	27" (24")
3" (1½"AL)	LG02-2103	LG02-2703
4" (2½"AL)	LG02-2104	LG02-2704
5" (3½"AL)	LG02-2105	LG02-2705
6" (4½"AL)	LG02-2106	LG02-2706
8" (6½"AL)	LG02-2108	LG02-2708
12" (8½"AL)	LG02-2110	LG02-2710

CAJA DE PLÁSTICO



RG20



- Facilita el almacenaje, el transporte y la gestión de los artículos pequeños;
- Livianas y resistentes;
- Diseño adaptado para cajones de 3" y 4" de altura;
- El borde a 45° facilita la identificación del contenido y la manipulación de la caja;
- Compatible con separadores y divisores;
- Las cajas de 6" pueden subdividirse.

MEDIDAS			Nº ARTÍCULO		
AN	PR	AL	CAJA	SEPARADOR	DIVISOR
3"	3"	2"	RG20-030302	-	-
4"	3"	2"	RG20-040302	-	-
6"	3"	2"	RG20-060302	RG22-0302	-
6"	6"	2"	RG20-060602	RG22-0602	RG24-0602
3"	3"	3"	RG20-030303	-	-
4"	3"	3"	RG20-040303	-	-
6"	3"	3"	RG20-060303	RG22-0303	-
6"	6"	3"	RG20-060603	RG22-0603	RG24-0603

NOTA: Altura 2" = 1½" real
 Altura 3" = 2½" real

DIVISOR



RG10



- Se sujeta en su lugar con clips;
- Borde a 45° facilita la identificación del contenido;
- Se pueden ajustar cada 3" (c/c).

ANCHO DIVISOR NOMINAL	ALTURA DE CAJÓN NOMINAL (REAL)					
	3" (1½"AL)	4" (2½"AL)	5" (3½"AL)	6" (4½"AL)	8" (6½"AL)	12" (8½"AL)
3"	RG10-03003	RG10-03004	RG10-03005	RG10-03006	RG10-03008	RG10-03010
5"	RG10-05003	RG10-05004	RG10-05005	RG10-05006	RG10-05008	RG10-05010
6"	RG10-06003	RG10-06004	RG10-06005	RG10-06006	RG10-06008	RG10-06010
7½"	RG10-07503	RG10-07504	RG10-07505	RG10-07506	RG10-07508	RG10-07510
9"	RG10-09003	RG10-09004	RG10-09005	RG10-09006	RG10-09008	RG10-09010
10"	RG10-10003	RG10-10004	RG10-10005	RG10-10006	RG10-10008	RG10-10010
12"	RG10-12003	RG10-12004	RG10-12005	RG10-12006	RG10-12008	RG10-12010
15"	RG10-15003	RG10-15004	RG10-15005	RG10-15006	RG10-15008	RG10-15010



TIPOS DE SUPERFICIES

SUPERFICIE DE LAMINADO ACRÍLICO / PVC WS08



- Ideal para estaciones de ensamblaje o para aplicaciones que implican la utilización de solventes, aceites u otros agentes químicos;
- Espesor de 1 ½";
- Interior de laminado;
- Acabado: lámina de polímero gris;
- Superficie de laminado de calidad superior;
- Excelente resistencia a los productos químicos (tolera un contacto prolongado con las sustancias);
- Resistencia a la abrasión superior a la de una superficie de laminado regular;
- Resistencia a los impactos superior a la de una superficie de laminado regular;
- Apariencia decorativa.

SUPERFICIE DE ACERO CON CAUCHO RC32



- Superficie antideslizante;
- Rebordes laterales y trasero de 1" de altura.

SUPERFICIE DE ACERO INOXIDABLE RC35



- Sirve de superficie de trabajo y protege el gabinete contra los impactos;
- Madera compuesta recubierta de acero inoxidable (acabado satinado #4);
- Resistencia superior a la corrosión y a las sustancias químicas;
- Respeta la reglamentación CARB sobre la emisión de formaldehído;
- Esquinas redondeadas y apariencia decorativa;
- Espesor de 1¾".

SUPERFICIE DE MADERA LAMINADA WS14



- Superficie para aplicaciones industriales en general;
- Espesor de 1¾";
- Fabricada con láminas de madera dura barnizada;
- Borde delantero redondeado para más confort;
- Buena resistencia a los impactos;
- Apariencia decorativa

SUPERFICIE DE ACERO PINTADO RC37



- Sirve de superficie de trabajo y protege el gabinete contra los impactos;
- Madera compuesta recubierta de acero pintado;
- Respeta la reglamentación CARB sobre la emisión de formaldehído;
- Esquinas redondeadas y apariencia decorativa;
- Espesor de 1¾".

SUPERFICIE DE LAMINADO PLÁSTICO WS16



- Superficie para aplicaciones generales. Ideal para estaciones de ensamblaje, inspección y control de calidad;
- Espesor de 1 ½";
- Color: blanco;
- Apariencia decorativa;
- Limpieza fácil;
- Borde delantero redondeado para más confort.

SUPERFICIE DISIPADORA WS17



- Superficie para aplicaciones electrónicas. Ideal para estaciones de ensamblaje o de inspección electrónica;
- Espesor de 1 ½";
- Color: blanco;
- Apariencia decorativa;
- Limpieza fácil;
- Borde delantero redondeado para más confort;
- Disipa las descargas que pueden dañar los componentes electrónicos;
- Resistencia de un punto a otro, y de un punto a la puesta a tierra de entre 10⁶ and 10⁹ Ω.

MEDIDAS		TIPOS DE SUPERFICIE						
AN	PR	LAMINADO ACRÍLICO / PVC	SUPERFICIE DE MADERA LAMINADA	LAMINADO PLÁSTICO	DISIPADORA	SUPERFICIE DE ACERO CON CAUCHO	SUPERFICIE DE ACERO INOXIDABLE	SUPERFICIE DE ACERO PINTADO
18"	21"		WS14-1821A*	WS16-1821A*		RC32-1821-01	RC35-1821	RC37-1821
	27"		WS14-1827A*	WS16-1827A*		RC32-1827-01	RC35-1827	RC37-1827
36"	21"	WS08-3621A*	WS14-3621A*	WS16-3621A*	WS17-3621A*	RC32-3621-01	RC35-3621	RC37-3621
	27"	WS08-3627A*	WS14-3627A*	WS16-3627A*	WS17-3627A*	RC32-3627-01	RC35-3627	RC37-3627
54"	21"	WS08-5421A*	WS14-5421A*	WS16-5421A*	WS17-5421A*	RC32-5421-01	RC35-5421	RC37-5421
	27"	WS08-5427A*	WS14-5427A*	WS16-5427A*	WS17-5427A*	RC32-5427-01	RC35-5427	RC37-5427

NOTA: * Por los detalles de envío, verifique con nuestro servicio al cliente.

ACCESORIOS

ACCESORIOS DE SUPERFICIES

ANAQUEL PLEGABLE RC00



- Capacidad de 50 libras (peso repartido de manera uniforme);
- Incluye una superficie de protección de caucho;
- Pueden instalarse los rebordes RC01, opcional.

Nº ARTÍCULO	AN x PR
RC00-152101	15" x 21"
RC00-152701	15" x 27"

RC00

REBORDES PARA ANAQUEL PLEGABLE RC01



- Rebordes de 15" frontales o traseros;
- Rebordes de 24" o 27" laterales;
- Altura de 1".

Nº ARTÍCULO	ANCHO
RC01-15	15"
RC01-21	21"
RC01-27	27"

RC01



ESTRUCTURAS Y PUERTAS

ESTRUCTURA DE GABINETE COMPACTO L

LA30

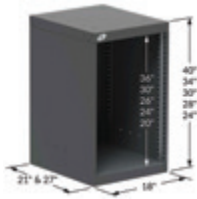

- Una variedad completa de posibilidades para crear un espacio de almacenaje o de trabajo a medida;
- Pueden instalarse cajones, anaqueles y puertas;
- La estructura cuenta con pre-perforaciones:
 - en la cara superior, para facilitar la superposición de una unidad de cajones LD75;
 - en las caras laterales para facilitar la instalación de gabinetes adosados;
- Requiere un carro LB93 para un gabinete móvil simple o bases para ruedas LB96 para gabinete doble o triple;
- La cerradura del gabinete permite cerrar todos los cajones y anaqueles deslizables al mismo tiempo. Completar el número de artículo con L3;
- Para pedido de una cerradura con aldaba, completar el número de artículo con LP.
- Para instalación en un gabinete pedido con anterioridad y en preparación, pedir un LB00-PrAIL50.

Nº ARTÍCULO	AN × PR × H
LA30-182124__	18" × 21" × 24"
LA30-182128__	18" × 21" × 28"
LA30-182130__	18" × 21" × 30"
LA30-182134__	18" × 21" × 34"
LA30-182140__	18" × 21" × 40"
LA30-182724__	18" × 27" × 24"
LA30-182728__	18" × 27" × 28"
LA30-182730__	18" × 27" × 30"
LA30-182734__	18" × 27" × 34"
LA30-182740__	18" × 27" × 40"

PUERTA INTEGRADA

LB30



- Siete alturas estándar;
- Manija encastrada de plástico. Color: negro;
- Viene a la izquierda de fábrica. Se puede instalar a la derecha a pedido;
- Cuando se instala la puerta por encima de un cajón o de otra puerta, se requiere un anaquel LB24 como superficie de almacenaje;
- Para pedir una cerradura, añadir L3 al número de artículo;
- Para pedir una aldaba, añadir LP al número de artículo;
- Para obtener una cerradura electrónica para puerta, completar el número con L50.

Nº ARTÍCULO	AN × AL
LB30-1812__	18" × 12"
LB30-1818__	18" × 18"
LB30-1820__	18" × 20"
LB30-1824__	18" × 24"
LB30-1826__	18" × 26"
LB30-1830__	18" × 30"
LB30-1836__	18" × 36"

CAJÓN COMPACTO L



LF31

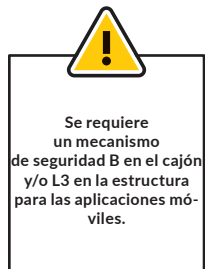

- Capacidad de 100 libras, apertura del 100%;
- Gran variedad de accesorios para adaptarlo a necesidades específicas;
- Rodamiento de precisión incluido;
- Instalación sencilla por enganche;
- Para modelos de cajones con compartimentación, ver págs. 29-30;
- Alturas de cajón disponibles de 3", 4", 5", 6", 8" y 12";
- Para pedido, añadir la altura de cajón al número de artículo. Ejemplo: LF31-182106;
- Para pedido de una cerradura en el cajón, completar el número de artículo con L3. El mecanismo está cubierto por una caja de acero galvanizado que ocupa un espacio de 3" An × 1" Pr en el interior del cajón. Ejemplo: LF31-182704L3;
- Para pedido de un mecanismo de bloqueo cerrado en el cajón, completar el número de artículo con B. Ejemplo: LF31-182103B.

Nº ARTÍCULO	AN × PR	DIM. INTÉRIEURES
LF31-1821__	18" × 21"	15" × 18"
LF31-1827__	18" × 27"	15" × 24"

ANAQUEL AJUSTABLE

LB24



- Para guardar artículos voluminosos;
- Con rebordes laterales y trasero;
- Altura ajustable cada 1", de centro a centro;
- Capacidad de hasta 100 libras de carga repartida de manera uniforme;
- Dos modelos de anaquel disponibles (depende de si el gabinete cuenta o no con un sistema de cerradura central);
- Fabricado con acero galvanizado;
- Para pedido, añadir la profundidad de la estructura (21" o 27").

Nº ARTÍCULO	PARA LA30
LB24-18__01	con L3/LP en la estructura
LB24-18__02	sin L3/LP en la estructura



MOVILIDAD

RUEDAS



N° ARTÍCULO	TIPO DE RUEDA	CAPACIDAD	ALTURA	
			RUEDA	REAL
LB81-01	Fijas	440 lb	4"	5 1/4"
LB81-02	Pivotantes	440 lb	4"	5 1/4"
LB81-03	Pivotantes c/freno total	440 lb	4"	5 1/4"
LB84-01	Fijas	1100 lb	6"	7 1/2"
LB84-02	Pivotantes	1100 lb	6"	7 1/2"
LB84-03	Pivotantes c/freno total	1100 lb	6"	7 1/2"
RB8E-02	Pedales de bloqueo direccional (x 2)			

- Se venden de a dos;
- 3 tipos de ruedas: fijas, pivotantes, pivotantes c/freno integral (en la rueda y en el pivote);
- Banda de poliuretano de color gris oscuro que no deja marcas en el piso;
- Calidad industrial superior.

NOTA: Para uso con un gabinete compacto L, se requiere un carro LB93 o una base para ruedas LB96, ver pág. 65.

RUEDAS SILENCIOSAS



N° ARTÍCULO	TIPO DE RUEDA	CAPACIDAD	ALTURA	
			RUEDA	REAL
LB8C-01	Silenciosas y fijas	660 lb	4"	5 1/8"
LB8C-03	Silenciosas y pivotantes c/freno total	660 lb	4"	5 1/8"
LB8D-01	Silenciosas y fijas	1100 lb	6"	7 1/2"
LB8D-03	Silenciosas y pivotantes c/freno total	1100 lb	6"	7 1/2"

- Se venden de a dos;
- Proporcionan un rodado suave y silencioso;
- 2 tipos de ruedas: fijas, pivotantes, pivotantes c/freno integral (en la rueda y en el pivote);
- Banda de poliuretano color azul, silenciosa y con dureza elevada, que facilita los desplazamientos;
- Calidad industrial superior.

NOTA: Para uso con un gabinete compacto L, se requiere un carro LB93 o una base para ruedas LB96, ver pág. 65.

CARRO PARA GABINETE SIMPLE

LB93



- Permite la instalación de las ruedas en gabinetes simples;
- Se coloca directamente bajo los gabinetes sin base;
- Compatible con las ruedas de 4" y 6" (se venden por separado).

Nº ARTÍCULO	AN x PR
LB93-1821	18" x 21"
LB93-1827	18" x 27"

BASE PARA RUEDAS

LB96



- Permite la instalación de ruedas en gabinetes dobles o triples;
- Una base incluye dos soportes (uno delantero y otro trasero), pedir dos bases para un gabinete doble y tres bases para un gabinete triple;
- Se coloca directamente bajo los gabinetes sin base;
- Compatible con las ruedas de 4" y 6" (se venden por separado).

Nº ARTÍCULO
LB96-18



Los gabinetes móviles deben estar cargados de manera equilibrada para que no se balanceen cuando se abre un cajón.

MANIJA DE DESPLAZAMIENTO (LATERAL)

RB90



- Se instala en los lados de gabinetes simples o dobles. Especificar el lado (derecha o izquierda);
- Fabricadas con aluminio anodizado y provistas de topes reforzados de plástico;
- Contornos ergonómicos que permiten maniobrar el gabinete con más facilidad.

Nº ARTÍCULO	PR. REAL	PARA GABINETE
RB90-21	18"	21" Pr
RB90-27	24"	27" Pr

MANIJA DE DESPLAZAMIENTO (FRONTAL)

RB92



- Se venden por pares;
- Se instalan en la cara frontal de gabinetes simples de 18" de ancho;
- Fabricadas con plástico resistente. Color: negro.

Nº ARTÍCULO
RB92-01

NOTA: No es compatible con el sistema de cerradura electrónica L50.



GABINETE CON CAJONES MÚLTIPLES R



ÍNDICE	PÁGINA(S)
Gabinete con cajones múltiples R	66-67
Modelos – Gabinetes móviles R	68 - 70
Modelos – Gabinetes fijos R.	71 - 73
Accesorios	74 - 75

GABINETE CON CAJONES MÚLTIPLES R

Para lograr la organización a medida de un espacio de trabajo, nuestro gabinete con cajones múltiples es la solución ideal tanto por su apariencia decorativa como por su versatilidad inigualable. Ya sea por un pedido de una unidad o uno de decenas, nuestro equipo le ayudará a obtener la configuración ideal.

El gabinete viene en dos versiones: fijo y móvil. Los gabinetes móviles incluyen ruedas de calidad superior, una manija reforzada con contornos ergonómicos y un mecanismo de bloqueo de cajones cerrados, lo que hace del mismo el gabinete ideal para los desplazamientos. En ambas versiones, viene incluido un mecanismo de cerradura central, el cual permite cerrar todos los cajones con una sola operación, y barras estabilizadoras, para asegurar una mayor firmeza de la estructura.

El gabinete con cajones múltiples ofrece una sorprendente versatilidad y un vasto surtido de colores. Otro producto Rousseau que se destaca.



R5XHE-1018

GARANTÍA DE POR VIDA

El sistema de apertura de los cajones tiene garantía de por vida.

GABINETE CON CAJONES MÚLTIPLES R

VENTAJAS ROUSSEAU



Mecanismo integrado de bloqueo que se activa con una sola mano (derecha o izquierda).



Manija ergonómica de ancho total que permite abrir o cerrar el cajón suavemente y sin esfuerzo.

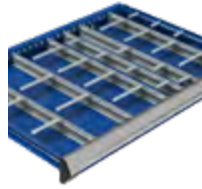

Variedad de accesorios, como divisores, separadores, cajas de plástico y espumas protectoras, entre otros.



Ruedas de poliuretano de calidad superior que no dejan marcas en el piso.



Diversos accesorios para la estructura, como anaqueles deslizables, manijas laterales, superficies de madera laminada y mucho más.

DIMENSIONES GENERALES

Los gabinetes con cajones múltiples vienen en varias dimensiones y con diferentes tipos de tabiques. Contactar el Servicio al cliente si se desea un modelo a medida.

ANCHO x PROFUNDIDAD x ALTURA

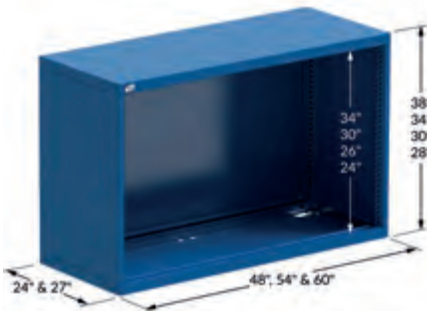

Móvil

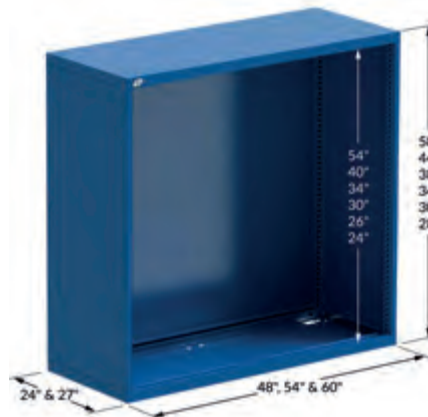

Fijo

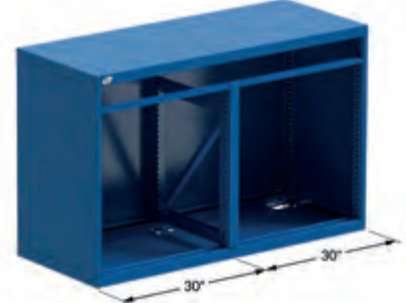

NOTA: El grupo de cajones menos anchos siempre se instala a la izquierda. Ejemplo: 24" a la izquierda y 36" a la derecha.

MODELOS — GABINETES MÓVILES R

HE AQUÍ ALGUNOS DE NUESTROS GABINETES MÓVILES CON CAJONES MÚLTIPLES MÁS POPULARES

- Estos modelos incluyen ruedas de 6", dos fijas y dos pivotantes con sistema de freno integral (ruedas de calidad industrial superior, fabricadas con poliuretano y que no dejan marcas en el piso);
- Los gabinetes móviles vienen equipados de fábrica con barras estabilizadoras que brindan más solidez a la estructura;
- Todos los gabinetes incluyen una cerradura estándar (L3) así como un mecanismo de bloqueo de cajones cerrados (A) en cada cajón;
- Los gabinetes cuentan con un mecanismo de seguridad un-cajón-a-la-vez
- Para hacer colocar una cerradura con aldaba (LP), **ver pág. 45**, contactar con nuestro servicio al cliente;
- Para hacer instalar una cerradura electrónica, **ver pág. 75**, contactar con nuestro servicio al cliente;
- Los gabinetes están preparados para la instalación de una superficie de acero inoxidable, de acero pintado, de acero con caucho, de madera o de acero inoxidable con reborde marino, **ver pág. 46**;
- Todos los modelos incluyen una manija lateral de desplazamiento cuyos contornos facilitan las maniobras de giro del gabinete;
- Por un modelo personalizado, contactar con nuestro servicio al cliente.



NOTA: Por la medida interior del cajón, **ver págs. 236-234**.

48" DE ANCHO (AN x PR x AL)



12 CAJONES
R5GHE-3023 48" x 24" x 37 1/2"
R5GHG-3023 48" x 27" x 37 1/2"

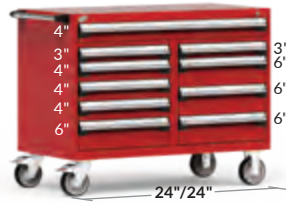

10 CAJONES
R5GHE-3005 48" x 24" x 37 1/2"
R5GHG-3005 48" x 27" x 37 1/2"



Para evitar que el gabinete se balancee, repartir la carga de manera uniforme.



6 CAJONES
R5GHE-3019 48" x 24" x 37 1/2"
R5GHG-3019 48" x 27" x 37 1/2"



9 CAJONES
R5GHE-3009 48" x 24" x 37 1/2"
R5GHG-3009 48" x 27" x 37 1/2"

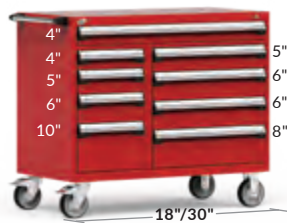

9 CAJONES
R5GHE-3419 48" x 24" x 41 1/2"
R5GHG-3419 48" x 27" x 41 1/2"



9 CAJONES
R5GHE-3415 48" x 24" x 41 1/2"
R5GHG-3415 48" x 27" x 41 1/2"



11 CAJONES
R5GHE-3405 48" x 24" x 41 1/2"
R5GHG-3405 48" x 27" x 41 1/2"



12 CAJONES
R5GHE-3809 48" x 24" x 45 1/2"
R5GHG-3809 48" x 27" x 45 1/2"



9 CAJONES
R5GHE-3835 48" x 24" x 45 1/2"
R5GHG-3835 48" x 27" x 45 1/2"



10 CAJONES
R5GHE-3813 48" x 24" x 45 1/2"
R5GHG-3813 48" x 27" x 45 1/2"



11 CAJONES
R5GHE-3815 48" x 24" x 45 1/2"
R5GHG-3815 48" x 27" x 45 1/2"



12 CAJONES
R5GHE-3817 48" x 24" x 45 1/2"
R5GHG-3817 48" x 27" x 45 1/2"

IMPORTANTE

Los modelos incluyen la compartimentación de los cajones.

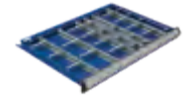

Para modelos con cajones SIN divisiones, cambiar la última cifra del número de modelo por el número par inmediato superior.

Ej.: R5GHE-3003 con R5GHE-3004 sin



NÚMERO DE COMPARTIMIENTOS (CÓDIGO DE COMPARTIMENTACIÓN)

MEDIDAS DEL CAJÓN	3"AL A 5"AL	6"AL A 8"AL	9"AL Y +
18"An x 24"Pr	6 (0104)	4 (0102)	2 (0100)
18"An x 27"Pr	6 (0104)	4 (0102)	2 (0100)
24"An x 24"Pr	12 (0308)	9 (0206)	6 (0104)
24"An x 27"Pr	20 (0316)	12 (0209)	6 (0104)
30"An x 24"Pr	30 (0524)	12 (0308)	9 (0206)
30"An x 27"Pr	25 (0420)	12 (0308)	9 (0206)
36"An x 24"Pr	30 (0524)	12 (0308)	9 (0206)
36"An x 27"Pr	30 (0425)	12 (0308)	6 (0203)
48"An x 24"Pr	40 (0732)	18 (0512)	8 (0304)
48"An x 27"Pr	32 (0724)	15 (0410)	8 (0304)
54"An x 24"Pr	40 (0930)	18 (0512)	10 (0405)
54"An x 27"Pr	40 (0930)	18 (0512)	10 (0405)
60"An x 24"Pr	70 (1356)	24 (0716)	12 (0308)
60"An x 27"Pr	84 (1370)	21 (0614)	12 (0308)

54" DE ANCHO (AN x PR x AL)



8 CAJONES	
R5GJE-3001	54" x 24" x 37 1/2"
R5GJG-3001	54" x 27" x 37 1/2"



7 CAJONES	
R5GJE-3003	54" x 24" x 37 1/2"
R5GJG-3003	54" x 27" x 37 1/2"



7 CAJONES	
R5GJE-3005	54" x 24" x 37 1/2"
R5GJG-3005	54" x 27" x 37 1/2"

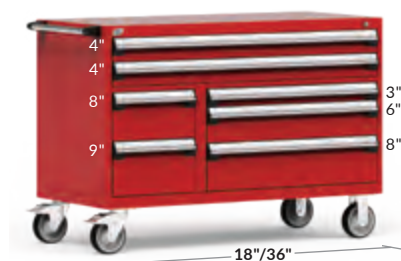

7 CAJONES	
R5GJE-3007	54" x 24" x 37 1/2"
R5GJG-3007	54" x 27" x 37 1/2"



9 CAJONES	
R5GJE-3401	54" x 24" x 41 1/2"
R5GJG-3401	54" x 27" x 41 1/2"



8 CAJONES	
R5GJE-3403	54" x 24" x 41 1/2"
R5GJG-3403	54" x 27" x 41 1/2"



9 CAJONES	
R5GJE-3405	54" x 24" x 41 1/2"
R5GJG-3405	54" x 27" x 41 1/2"



10 CAJONES	
R5GJE-3407	54" x 24" x 41 1/2"
R5GJG-3407	54" x 27" x 41 1/2"



10 CAJONES	
R5GJE-3801	54" x 24" x 45 1/2"
R5GJG-3801	54" x 27" x 45 1/2"



10 CAJONES	
R5GJE-3803	54" x 24" x 45 1/2"
R5GJG-3803	54" x 27" x 45 1/2"



12 CAJONES	
R5GJE-3805	54" x 24" x 45 1/2"
R5GJG-3805	54" x 27" x 45 1/2"



11 CAJONES	
R5GJE-3807	54" x 24" x 45 1/2"
R5GJG-3807	54" x 27" x 45 1/2"

MODELOS — GABINETES MÓVILES R

60" DE ANCHO (AN x PR x AL)

CAJONES MÚLTIPLES R



10 CAJONES
R5GKE-3005 60" x 24" x 37½"
R5GKG-3005 60" x 27" x 37½"



7 CAJONES
R5GKE-3015 60" x 24" x 37½"
R5GKG-3015 60" x 27" x 37½"



9 CAJONES
R5GKE-3009 60" x 24" x 37½"
R5GKG-3009 60" x 27" x 37½"



10 CAJONES
R5GKE-3403 60" x 24" x 41½"
R5GKG-3403 60" x 27" x 41½"



11 CAJONES
R5GKE-3405 60" x 24" x 41½"
R5GKG-3405 60" x 27" x 41½"

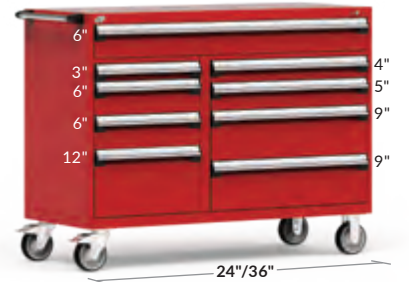

9 CAJONES
R5GKE-3823 60" x 24" x 45½"
R5GKG-3823 60" x 27" x 45½"

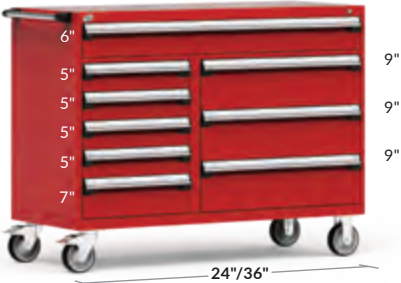

9 CAJONES
R5GKE-3825 60" x 24" x 45½"
R5GKG-3825 60" x 27" x 45½"



10 CAJONES
R5GKE-3813 60" x 24" x 45½"
R5GKG-3813 60" x 27" x 45½"



8 CAJONES
R5GKE-3827 60" x 24" x 45½"
R5GKG-3827 60" x 27" x 45½"



MODELOS — GABINETES FIJOS R

HE AQUÍ ALGUNOS DE NUESTROS GABINETES FIJOS CON CAJONES MÚLTIPLES MÁS POPULARES

- Estos modelos de gabinetes fijos incluyen una base de desplazamiento de 2" con acceso delantero (cubre base delantero incluido);
- Los gabinetes fijos vienen equipados de fábrica con barras estabilizadoras que brindan más solidez a la estructura;
- Los gabinetes están preparados para la instalación de una superficie de acero inoxidable, de acero galvanizado, de acero pintado, de acero con caucho, de madera o de acero inoxidable con reborde marino, **ver pág. 12**;
- Todos los modelos incluyen una cerradura estándar (L3) en la estructura del gabinete;
- Para hacer colocar una cerradura con aldaba (LP), **ver pág. 11**, contactar con nuestro servicio al cliente;
- Para hacer instalar una cerradura electrónica (L50), **ver pág. 75**, contactar el servicio al cliente;
- Por un modelo personalizado, contactar con nuestro servicio al cliente.



NOTA: Por la medida interior del cajón, **ver págs. 232-234**.

IMPORTANTE

Los modelos incluyen la compartimentación de los cajones.

Para modelos concajones SIN divisiones, cambiar la última cifra del número de modelo por el número par inmediato superior.

Ej.: R5KHE-3005 con R5KHE-3006 sin

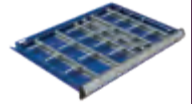

NÚMERO DE COMPARTIMIENTOS (CÓDIGO DE COMPARTIMENTACIÓN)

MEDIDAS DEL CAJÓN	3"AL A 5"AL	6"AL A 8"AL	9"AL Y +
18"An x 24"Pr	6 (0104)	4 (0102)	2 (0100)
18"An x 27"Pr	6 (0104)	4 (0102)	2 (0100)
24"An x 24"Pr	12 (0308)	9 (0206)	6 (0104)
24"An x 27"Pr	20 (0316)	12 (0209)	6 (0104)
30"An x 24"Pr	30 (0524)	12 (0308)	9 (0206)
30"An x 27"Pr	25 (0420)	12 (0308)	9 (0206)
36"An x 24"Pr	30 (0524)	12 (0308)	9 (0206)
36"An x 27"Pr	30 (0425)	12 (0308)	6 (0203)
48"An x 24"Pr	40 (0732)	18 (0512)	8 (0304)
48"An x 27"Pr	32 (0724)	15 (0410)	8 (0304)
54"An x 24"Pr	40 (0930)	18 (0512)	10 (0405)
54"An x 27"Pr	40 (0930)	18 (0512)	10 (0405)
60"An x 24"Pr	70 (1356)	24 (0716)	12 (0308)
60"An x 27"Pr	84 (1370)	21 (0614)	12 (0308)

48" DE ANCHO (AN x PR x AL)

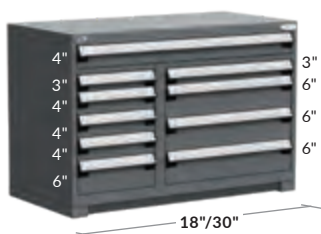

10 CAJONES
R5KHE-3021 48" x 24" x 32"
R5KHG-3021 48" x 27" x 32"



7 CAJONES
R5KHE-3015 48" x 24" x 32"
R5KHG-3015 48" x 27" x 32"



10 CAJONES
R5KHE-3403 48" x 24" x 36"
R5KHG-3403 48" x 27" x 36"

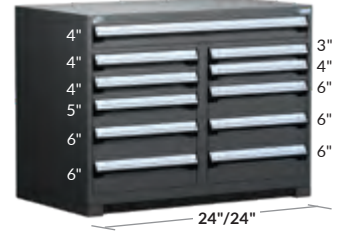

11 CAJONES
R5KHE-3405 48" x 24" x 36"
R5KHG-3405 48" x 27" x 36"



12 CAJONES
R5KHE-3821 48" x 24" x 40"
R5KHG-3821 48" x 27" x 40"



13 CAJONES
R5KHE-3811 48" x 24" x 40"
R5KHG-3811 48" x 27" x 40"



12 CAJONES
R5KHE-3817 48" x 24" x 40"
R5KHG-3817 48" x 27" x 40"



11 CAJONES
R5KHE-4409 48" x 24" x 46"
R5KHG-4409 48" x 27" x 46"

MODELOS — GABINETES FIJOS R



9 CAJONES
R5KHE-4415 48" x 24" x 46"
R5KHG-4415 48" x 27" x 46"



13 CAJONES
R5KHE-4413 48" x 24" x 46"
R5KHG-4413 48" x 27" x 46"



17 CAJONES
R5KHE-5801 48" x 24" x 60"
R5KHG-5801 48" x 27" x 60"



11 CAJONES
R5KHE-5809 48" x 24" x 60"
R5KHG-5809 48" x 27" x 60"

54" DE ANCHO (AN x PR x AL)



8 CAJONES
R5KJE-3001 54" x 24" x 32"
R5KJG-3001 54" x 27" x 32"

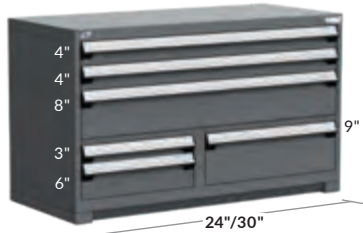

6 CAJONES
R5KJE-3003 54" x 24" x 32"
R5KJG-3003 54" x 27" x 32"

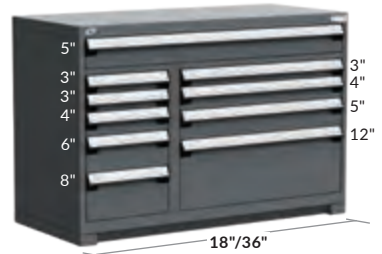

10 CAJONES
R5KJE-3401 54" x 24" x 36"
R5KJG-3401 54" x 27" x 36"



9 CAJONES
R5KJE-3403 54" x 24" x 36"
R5KJG-3403 54" x 27" x 36"

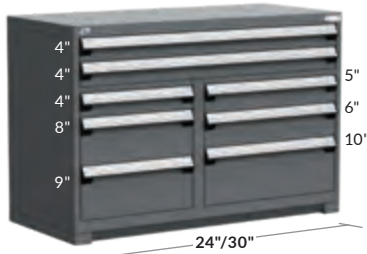

8 CAJONES
R5KJE-3405 54" x 24" x 36"
R5KJG-3405 54" x 27" x 36"

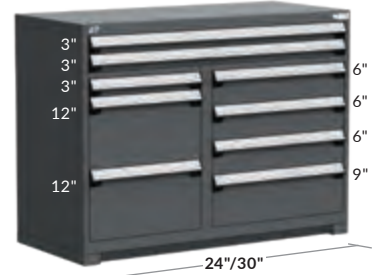

9 CAJONES
R5KJE-3801 54" x 24" x 40"
R5KJG-3801 54" x 27" x 40"



9 CAJONES
R5KJE-3803 54" x 24" x 40"
R5KJG-3803 54" x 27" x 40"



11 CAJONES
R5KJE-4401 54" x 24" x 46"
R5KJG-4401 54" x 27" x 46"



12 CAJONES
R5KJE-5801 54" x 24" x 60"
R5KJG-5801 54" x 27" x 60"

60" DE ANCHO (AN x PR x AL)



8 CAJONES
R5KKE-3007 60" x 24" x 32"
R5KKG-3007 60" x 27" x 32"

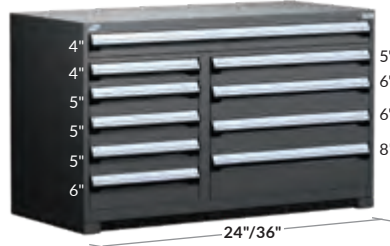

10 CAJONES
R5KKE-3403 60" x 24" x 36"
R5KKG-3403 60" x 27" x 36"

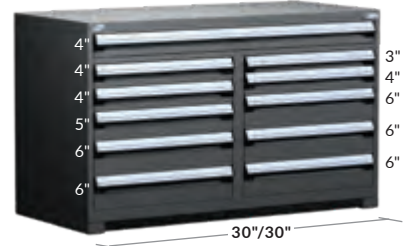

11 CAJONES
R5KKE-3405 60" x 24" x 36"
R5KKG-3405 60" x 27" x 36"



12 CAJONES
R5KKE-3809 60" x 24" x 40"
R5KKG-3809 60" x 27" x 40"



10 CAJONES
R5KKE-3813 60" x 24" x 40"
R5KKG-3813 60" x 27" x 40"



11 CAJONES
R5KKE-4405 60" x 24" x 46"
R5KKG-4405 60" x 27" x 46"



10 CAJONES
R5KKE-4407 60" x 24" x 46"
R5KKG-4407 60" x 27" x 46"



18 CAJONES
R5KKE-5813 60" x 24" x 60"
R5KKG-5813 60" x 27" x 60"



12 CAJONES
R5KKE-5819 60" x 24" x 60"
R5KKG-5819 60" x 27" x 60"

ACCESORIOS

PANELES LATERALES

PANEL LATERAL PARA ENGANCHE

RC02

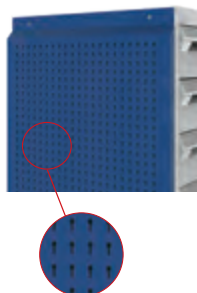

- Accesorio de organización y almacenaje de tipo 5S;
- Maximiza el espacio de almacenaje del gabinete;
- Se instala en las caras laterales del gabinete R;
- Instalación fácil y rápida;
- Con perforaciones cada 1" c/c para insertar los diferentes ganchos;
- Capacidad de 50 lbs por pie cuadrado, máximo de 500 lbs por panel;
- Compatible con los ganchos livianos WM9F, WM9G, WM9H, WM9J y WM9L, y con los ganchos robustos WM9A y WM9B;
- Compatible con los soportes WMQ9, WM9C, WM9D, WM9M, WM9N y WM9P, y con los anaqueles WM21;
- Viene en las todas las medidas estándar del gabinete R (profundidad, altura);
- Se ordena especificando la altura del gabinete. Ej.: RC02-2434 para un gabinete de 24" Pr x 34" Al.

Nº ARTÍCULO	PROFUNDIDAD GABINETE
RC02-18 __	18"
RC02-21 __	21"
RC02-24 __	24"
RC02-27 __	27"

NOTA: Instalación en altura total, únicamente.

PANEL PARA CAJAS DE PLÁSTICO

RC04

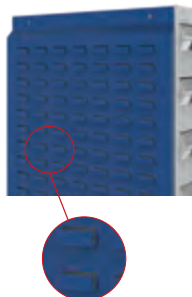

- Accesorio de organización y almacenaje de tipo 5S;
- Maximiza el espacio de almacenaje del gabinete;
- Se instala en las caras laterales del gabinete R;
- Instalación fácil y rápida;
- Se utiliza para enganchar cajas de plástico RG20;
- Compatible con todas las marcas de cajas de plástico con reborde de enganche del mercado;
- Viene en las todas las medidas estándar del gabinete R (profundidad, altura);
- Se ordena especificando la altura del gabinete. Ej.: RC04-2434 para un gabinete de 24" Pr x 34" Al.

Nº ARTÍCULO	PROFUNDIDAD GABINETE
RC04-18 __	18"
RC04-21 __	21"
RC04-24 __	24"
RC04-27 __	27"

NOTA: Instalación en altura total, únicamente.



ACCESORIOS DE SEGURIDAD

SISTEMA DE CERRADURA ELECTRÓNICA L50



- Permite de cerrar electrónicamente todos los cajones de un gabinete;
- Sin ninguna llave;
- Posibilidad de programar hasta 20 usuarios diferentes;
- Con códigos de acceso de 4 a 8 cifras;
- Simplifica el control del acceso;
- Para pedido de un mecanismo completo en un gabinete con cajón, pedir un RB01-AnPrAIL50;
- Para pedido en reemplazo de otra cerradura, pedir un HA62-L50;
- Un sistema de cerradura electrónica por gabinete.

N° ARTÍCULO
L50

CERRADURA ELECTRÓNICA PARA PUERTA L50



- Permite cerrar electrónicamente la puerta del gabinete;
- No se necesita ninguna llave;
- Posibilidad de programar hasta 20 usuarios diferentes;
- Códigos de acceso de 4 a 8 dígitos;
- Compatible con las puertas batientes simples, dobles o de policarbonato, con o sin marco (RB61, RB62, RB66, RB67, RB75 y RB76);
- Se ordena agregando L50 al número de producto de la puerta. Ej.: RB61-3620L50.

N° ARTÍCULO
L50

PARACHOQUES PARA GABINETE R



- Protege el gabinete R contra los impactos;
- Juego de protección para las cuatro esquinas del gabinete;
- Protectores verticales y topes de PVC flexible resistente;
- Instalación fácil y rápida por medio de cinta adhesiva de doble cara;
- Instalación sin herramientas;
- Se ordena especificando la altura del gabinete. Ejemplo: RB9J-30 02 para un gabinete R de 30"Al y un gabinete adosado lateral RD01.

N° ARTÍCULO	COMPATIBLE CON
RB9J- _ _ 01	Gabinete RA35
RB9J- _ _ 02	Gabinete RA35 y gabinete adosado lateral RD01
RB9J- _ _ 03	Gabinete RA35 y 1 panel para enganche RC02/RC04
RB9J- _ _ 04	Gabinete t RA35 y 2 paneles para enganche RC02/RC04

NOTAS: Incompatible con las barras verticales RB10.
Incompatible con los anaqueles plegables RC00.
Incompatible con las puertas con marco RB75 y RB76.

BARRA VERTICAL DE SEGURIDAD RB10



- En un gabinete con cajones múltiples se necesitan dos barras verticales de seguridad: una del lado derecho del gabinete y otra del lado izquierdo;
- Cubre una altura de cajones de 18" a 54";
- Deja completamente libre el acceso a los cajones incluso cuando se instala contra una pared;
- Pedir dos barras verticales de seguridad de una altura que corresponda a la altura interior del gabinete. Ejemplo: 54" para un gabinete de 58" de altura;
- Para el pedido, escriba A para una barra a la derecha o B para una barra a la izquierda.

N° ARTÍCULO	ALTURA
RB10-18LP_	18"
RB10-20LP_	20"
RB10-24LP_	24"
RB10-26LP_	26"
RB10-30LP_	30"
RB10-34LP_	34"
RB10-36LP_	36"
RB10-40LP_	40"
RB10-54LP_	54"

NOTA: No es posible instalar la barra vertical de seguridad en el tabique del gabinete.



ÍNDICE	PÁGINA(S)
Almacenaje vertical R2V	76-79
Modelos	79-82
Accesorios	83
Componentes	84-85

ALMACENAJE VERTICAL R2V

El sistema de almacenaje vertical R2V es único en el mercado. Superpuesto en un gabinete R (se vende por separado), permite almacenar más herramientas y contenido, conservándolos al alcance a mano. Al utilizar juiciosamente el espacio disponible en altura, ocupará menos espacio en el piso y estará perfectamente organizado. Estos cajones, con un mecanismo de bloqueo en posición cerrada, se abren completamente y ofrecen una capacidad de 200 libras. Permiten un almacenaje denso y ordenado, lo que permite ganar en rapidez y eficiencia.



 **GARANTÍA DE POR VIDA**
 El sistema de apertura de los cajones tiene garantía de por vida.



RL-5HDG34004N



VENTAJAS ROUSSEAU

INTERIOR DE CAJÓN

De color gris claro para una mejor visibilidad del contenido

ORGANIZACIÓN

Paredes interiores delanteras y traseras perforadas para permitir colgar objetos.

Paneles para enganche opcionales y variedad de accesorios 5S disponibles

CERRADURA

Cerradura estándar incluida en todos los modelos. Cerradura electrónica o para dos usuarios, en opción



UN-CAJÓN-A-LA-VEZ

Disponible en opción

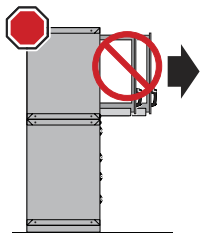

SEGURO



ANAQUEL BANDEJA AJUSTABLE

Ideal para guardar diferentes herramientas y productos. Se cambian de posición fácilmente y sin herramientas a cada 1 pulgada.



FONDOS DE CAJÓN EN PVC



CAJAS DE PLÁSTICO



MANIJA ROBUSTA, CÓMODA Y ERGONÓMICA

CAPACIDAD

200 libras de capacidad por cajón



DIVISOR MAGNÉTICO

Fácil de cambiar de posición, disponible en ancho y en profundidad.

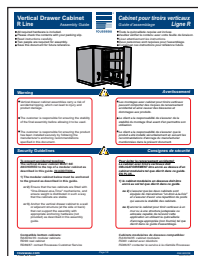

DIMENSIONES GENERALES



DIMENSIONES DE LOS CAJONES VERTICALES

CAJONES DE 24" DE PROFUNDIDAD

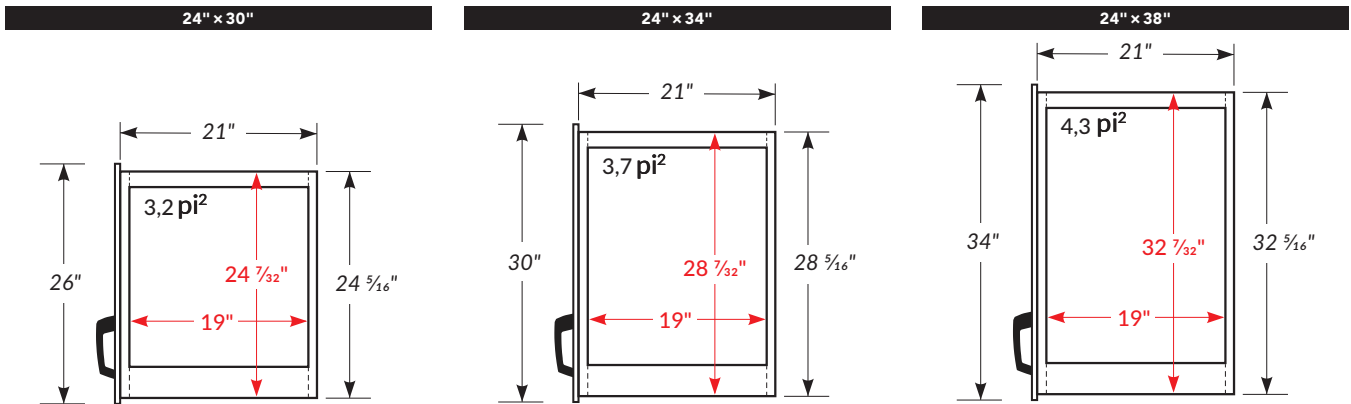

CAJONES DE 27" DE PROFUNDIDAD

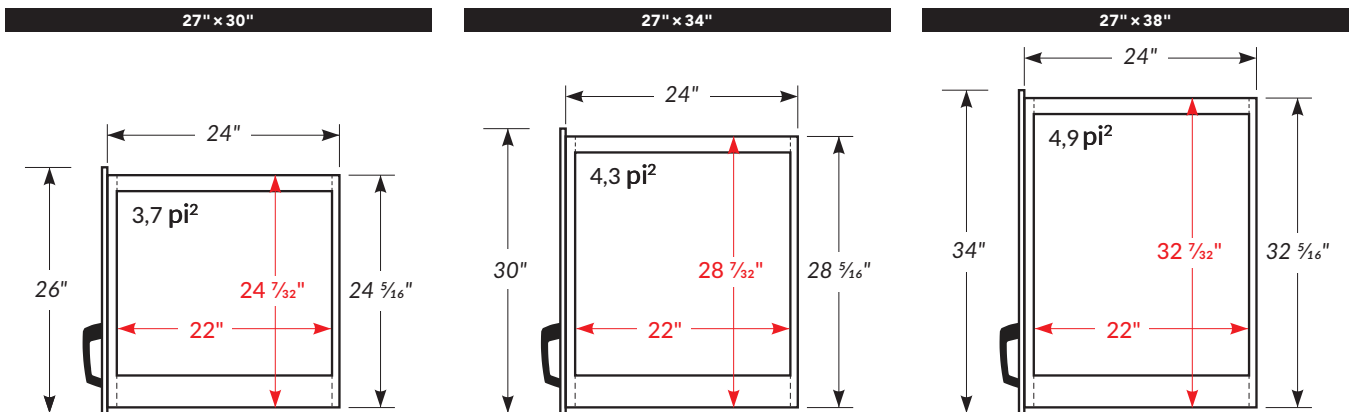

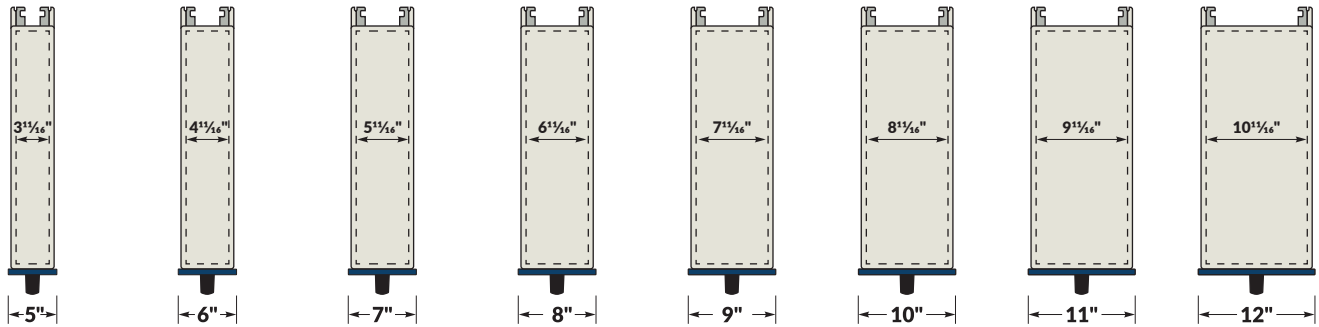
ANCHO DE LOS CAJONES

AQUÍ ESTÁN ALGUNOS DE LOS MODELOS DE GABINETES R2V MÁS POPULARES:

- Para agregar compartimentación a los cajones, referirse a los arreglos de accesorios propuestos, [ver pág. 82](#), o a los accesorios disponibles, [ver pág. 83](#).
- Las propuestas de gabinete incluyen una cerradura en el gabinete, así como un mecanismo de bloqueo cerrado integrado en el cajón.



El sistema de almacenamiento RV2 debe superponerse a un armario R del mismo ancho; no se puede colocar directamente en el suelo.
El anclaje del gabinete R2V asegura la estabilidad de la unidad. Para más información, solicite la guía de montaje R4E.
No disponible en versión móvil.

24" DE ANCHO

3 CAJONES
RL-5HC__002N_



3 CAJONES
RL-5HC__004N_



2 CAJONES
RL-5HC__006N_



30" DE ANCHO



3 CAJONES
RL-5HD___002N_



4 CAJONES
RL-5HD___004N_



3 CAJONES
RL-5HD___006N_

36" DE ANCHO



4 CAJONES
RL-5HE___002N_



4 CAJONES
RL-5HE___004N_



3 CAJONES
RL-5HE___006N_

48" DE ANCHO



6 CAJONES
RL-5HH___002N_



6 CAJONES
RL-5HH___004N_



4 CAJONES
RL-5HH___006N_



54" DE ANCHO



5 CAJONES
RL-5HJ___002N_



6 CAJONES
RL-5HJ___004N_



5 CAJONES
RL-5HJ___006N_



5 CAJONES
RL-5HJ___008N_

60" DE ANCHO



8 CAJONES
RL-5HK___002N_



6 CAJONES
RL-5HK___004N_



5 CAJONES
RL-5HK___006N_



6 CAJONES
RL-5HK___008N_



INTERIOR DE CAJONES VERTICALES

Elija el interior de cada uno de los cajones con los modelos de interiores sugeridos a continuación. Si es necesario, completar con los accesorios que se muestran, [ver pág. 83](#), o consultar la sección Mural y 5S, [ver págs. 226-227](#).



ANAQUEL BANDEJA CON 8 DIVISORES MAGNÉTICOS
RLO ____ -T1001



PANEL DE ENGANCHE AJUSTABLE¹, 20 GANCHOS
RLO ____ -U0C02



PANEL DE ENGANCHE LATERAL,
20 GANCHOS Y CAJAS DE PLÁSTICO²
RLO ____ -U0S03



2 ANAQUELES BANDEJA
Y 12 DIVISORES MAGNÉTICOS
RLO ____ -T2001



PANEL DE ENGANCHE AJUSTABLE¹,
2 ANAQUELES BANDEJA
Y 16 DIVISORES MAGNÉTICOS³
RLO ____ -X2C01



PANEL DE ENGANCHE LATERAL,
1 ANAQUEL BANDEJA, 4 DIVISORES MAGNÉTICOS
Y CAJAS DE PLÁSTICO²
RLO ____ -X1S04

- NOTES: 1: Enganche de cada lado del panel. Posición del panel ajustable a lo ancho.
2: No disponible para los cajones de 7" de ancho.
3: Disponible para los cajones de 10" de ancho y más.
4: Posición del panel ajustable a lo ancho.



PANEL DE ENGANCHE LATERAL

RL40



- Facilita la identificación rápida de las herramientas
- Panel de altura y profundidad totales
- Instalado en el extremo derecho del cajón, pero puede reubicarse fácilmente a la izquierda
- Color: gris claro 071
- Profundidades disponibles: 24" y 27"
- Ordenar especificando la profundidad

Nº DE PRODUCTO	ALTURA DEL GABINETE
RL40-__30	30"
RL40-__34	34"
RL40-__38	38"

PANEL DE ENGANCHE AJUSTABLE

RL43



- Facilita la identificación rápida de las herramientas.
- Panel de altura y profundidad totales
- Permite colgar herramientas a cada lado del panel, sin interferencias.
- Ancho ajustable a cada ½" de c/c
- Color: gris claro 071
- Profundidades disponibles: 24 "y 27"
- Ordenar especificando la profundidad

Nº DE PRODUCTO	ALTURA DEL GABINETE
RL43-__30	30"
RL43-__34	34"
RL43-__38	38"

ANAQUEL BANDEJA AJUSTABLE

RL21



- Ideal para guardar diferentes productos y herramientas (latas, botellas, etc.)
- Se instala y ajusta sin herramientas
- Provisto de bordes para evitar objetos que caen al fondo del cajón
- Se ajusta en altura a cada 1" de c / c
- Compatible con el panel lateral para enganche. Por la compatibilidad con el panel para enganche ajustable, ver ficha técnica R68
- Color: gris pálido 071
- Anchos disponibles: 05 ", 06", 07 ", 08", 09", 10", 11" y 12"
- Ordenar especificando el ancho

Nº DE PRODUCTO	PROFUNDIDAD
RL21-__24	24"
RL21-__27	27"

DIVISOR MAGNÉTICO

RL60 / RL61



Profundidad

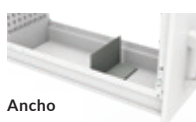

Ancho

- Se instala en la parte inferior del cajón y en el anaquel bandeja ajustable
- Fácil reposicionamiento gracias a la banda magnética
- Altura del divisor: 4"
- Color: gris pálido 071

Nº DE PRODUCTO	
RL60-2404	Profundidad de 24"
RL60-2704	Profundidad de 27"
RL61-__04	Ancho

NOTES: Completar el número RL61 con el ancho del cajón: 05", 06", 07", 08", 09", 10", 11" y 12".

No es compatible con el fondo de cajón/bandeja antideslizante

FONDO DE CAJÓN/BANDEJA ANTIDESLIZANTE

RL49



- Ofrece protección a las herramientas colocadas en el cajón o en la bandeja
- Espesor 1/16"
- Anchos disponibles: 05 ", 06", 07 ", 08", 09", 10", 11" y 12"
- Ordenar especificando el ancho

Nº DE PRODUCTO	PROFUNDIDAD
RL49-__24	24"
RL49-__27	27"

NOTA: No es compatible con los divisores magnéticos.

PORTAETIQUETA

RL81 / RL82



- Permite el uso de etiquetas de papel de 7/8" de altura
- Altura del portaetiqueta: 1 5/16"
- Anchos disponibles: 06" y 09"
- Ordenar especificando el ancho

Nº DE PRODUCTO	
RL81-__	Autoadhesivo
RL82-__	Magnético

Consultar la ficha técnica R68 para ver la lógica de compatibilidad de los accesorios.



CAJÓN VERTICAL

RL31



- Cajón de acero pintado
- Color interior: gris claro 071
- Paredes interiores delanteras y traseras perforadas para colgar objetos
- 200 libras de capacidad, 100% de apertura
- Construcción robusta
- Anchos de cajón disponibles: 06", 07", 08", 09", 10", 11" y 12"
- Amplia selección de accesorios disponibles para adaptarse a distintas necesidades de almacenaje; [ver pág. 83](#)
- Para propuestas de cajones verticales con accesorios, [ver pág. 82](#)
- Disponible con mecanismo de bloqueo cerrado integrado.

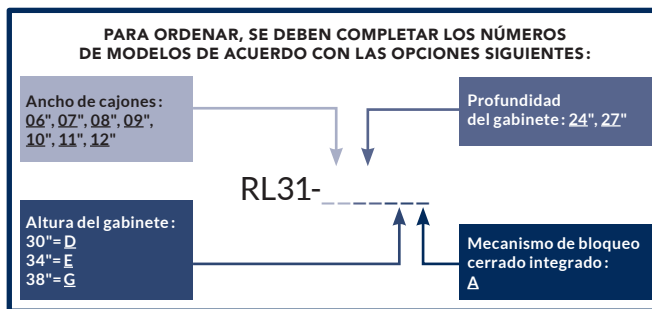

ESTRUCTURA VERTICAL R2V

RL30



- Diseñada para recibir cajones verticales RL31
- Alturas disponibles: 30", 34" y 38"
- Ordenar especificando la altura. Ejem: RL30-482430
- Para una cerradura con aldaba, reemplazar L3 con LP
- Para una cerradura electrónica, reemplazar L3 con L50
- Para un mecanismo un-cajón-a-la-vez, agregar A al final del número

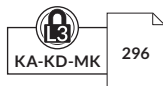

Nº DE PRODUCTO	AN x PR	AN INTERIOR
RL30-1824__-L3_	18" x 24"	16"
RL30-1827__-L3_	18" x 27"	16"
RL30-2424__-L3_	24" x 24"	22"
RL30-2427__-L3_	24" x 27"	22"
RL30-3024__-L3_	30" x 24"	28"
RL30-3027__-L3_	30" x 27"	28"
RL30-3624__-L3_	36" x 24"	34"
RL30-3627__-L3_	36" x 27"	34"
RL30-4824__-L3_	48" x 24"	46"
RL30-4827__-L3_	48" x 27"	46"
RL30-5424__-L3_	54" x 24"	52"
RL30-5427__-L3_	54" x 27"	52"
RL30-6024__-L3_	60" x 24"	58"
RL30-6027__-L3_	60" x 27"	58"

NOTA: Por una estructura para dos usuarios, [ver pág. 295](#).



El sistema de almacenamiento RV2 debe superponerse en un gabinete R del mismo ancho; no se puede colocar directamente en el suelo.

El anclaje del gabinete R2V asegura la estabilidad de la unidad. Para más información, solicitar la guía de montaje R4E

No disponible en versión móvil.

SISTEMA DE CERRADURA CENTRAL



- Bloquea todos los cajones verticales en el gabinete
- Posible reconfiguración de cajones
- Fácil instalación ulterior
- Ordenar agregando L3 al número de la estructura. Ejem: RL30-302738L3
- Para obtener una pieza de recambio o para una instalación ulterior, solicitar un RL00-AnPrL3



Nº DE PRODUCTO
L3

SISTEMA DE BLOQUEO CON ALDABA



- Bloquea todos los cajones verticales en el gabinete
- Posible reconfiguración de cajones.
- Ordenar agregando LP al número de gabinete. Ejem: RL30-302738LP
- Para obtener una pieza de recambio o para una instalación ulterior, solicitar un RL00-AnPrLP

Nº DE PRODUCTO
LP

CERRADURA ELECTRÓNICA

L50



- Bloquea todos los cajones verticales en el gabinete
- Posible reconfiguración de cajones.
- Simple y rápida de usar.
- No se requiere llave
- Hasta 20 usuarios diferentes.
- Códigos de acceso de 4 a 8 dígitos.
- Ordenar agregando L50 al número de la estructura. Ejem: RL30-302738L50
- Para obtener una pieza de recambio o para una instalación ulterior, solicitar un RL00-AnPrL50



Nº DE PRODUCTO
L50



MECANISMO UN-CAJÓN-A-LA-VEZ

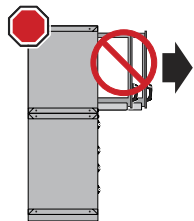

- Evita la apertura de varios cajones al mismo tiempo para una mayor estabilidad
- Ordenar agregando una A al número de modelo, **ver págs. 79-81**

MECANISMO DE BLOQUEO ABIERTO

RL85



- Se instala en cajones verticales
- Se usa para bloquear los cajones verticales en la posición abierta
- Se activa manualmente solo cuando es necesario

Nº DE PRODUCTO
RL85

NOTAS: No es compatible con el panel para enganche lateral RL40, instalado del mismo lado
No es compatible con el panel de seguridad RL91, instalado del mismo lado

PANEL DE SEGURIDAD

RL91



- Permite que el gabinete RL29 se divida entre dos usuarios, **ver pág. 295**
- Debe ordenarse para bloquear el acceso entre cajones verticales
- Color: negro
- Ordenar agregando la altura del gabinete, 30", 34" y 38".
Ejem: RL91-24 30

Nº DE PRODUCTO	PROFUNDIDAD
RL91-24__	24"
RL91-27__	27"

MECANISMO DE BLOQUEO CERRADO INTEGRADO



- Evita que el cajón vertical se abra solo
- Se activa presionando un botón en la manija
- Permite abrir el cajón vertical con una mano
- Se cierra simplemente empujando
- Ordenar agregando A al número del cajón. Ejem: RL31-062430A
- Para obtener una pieza de recambio o para una instalación ulterior, solicitar un RY48-A

Nº DE PRODUCTO
A

BARRA HORIZONTAL DE SEGURIDAD

RL10



- Bloquea todos los cajones verticales en un gabinete con una llave o un candado
- Cubre el ancho del gabinete
- Despeja completamente el acceso a los cajones
- Ordenar agregando L3 o LP al número de producto. Ejem: RL10-48L3



Nº DE PRODUCTO	ANCHO
RL10-18__	18"
RL10-24__	24"
RL10-30__	30"
RL10-36__	36"
RL10-48__	48"
RL10-54__	54"
RL10-60__	60"

NOTA: Compatible con un gabinete R por debajo equipado con una barra de seguridad vertical RB10





ÍNDICE	PÁGINA(S)
Caja para herramientas motorizada	86-88
Modelos	89-90
Componentes	91-93
Plataforma motorizada	94-96
Modelos	97

CAJA PARA HERRAMIENTAS MOTORIZADA R-GO

La caja para herramientas motorizada R-GO permite desplazar de manera segura cargas pesadas en distancias largas. Es una gran aliada para reducir los riesgos asociados a los trastornos musculoesqueléticos (TME).

La seguridad de los usuarios y de las personas circundantes está garantizada por numerosos elementos de seguridad: velocidades variables, botón de emergencia, parada automática, bocina, mecanismo un-cajón-a-la-vez y mecanismo de bloqueo cerrado integrado de los cajones (lock -in).

Moverse resulta fácil y limita la tensión muscular significativa y el riesgo de lesiones. Esto permitirá a los usuarios llevar fácilmente su caja de herramientas adonde la tarea lo requiera.

Con una garantía de por vida en el sistema de rodamiento de los cajones, la caja para herramientas R-GO Rousseau se encuentran entre los mejores disponibles en el mercado.



R7BEE-30501L50



VENTAJAS ROUSSEAU



Puede desplazarse en pendientes de hasta 6°.



El sistema de frenos garantiza que se detenga inmediatamente tanto en superficie plana como en pendiente.



Ayuda a prevenir los trastornos musculoesqueléticos (TME).



Caja 36"An: 800 lbs.¹
Caja 48"An: 1500 lbs.¹



AVANZA Y SE DETIENE AL INSTANTE

Girar la manija hacia adelante para avanzar y hacia atrás para retroceder.

Velocidad máxima de 5.5 km/h (3.4mph).

Elección de 3 velocidades de desplazamiento:

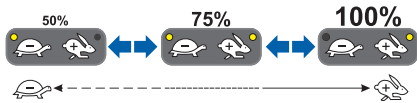

ADVERTENCIA SONORA

PUERTO USB

Puerto USB (2 amperios).

BOTÓN DE PARADA DE EMERGENCIA

BATERÍA

Indicador de estado de la batería.

Autonomía hasta 20km / 12.5 mi.

Tiempo de carga aproximado: 10 h.

CERRADURA ELECTRÓNICA O ESTÁNDAR

MECANISMOS DE SEGURIDAD

Lock-in: Evita que los cajones se abran con el movimiento.

Un-cajón-a-la-vez: Evita la inclinación de la caja al abrir sólo un cajón a la vez.

PARACHOQUES ESQUINERO

Protege la caja contra impactos.

(Opcional).

RUEDAS 6"

Conducción silenciosa y fácil de maniobrar.

RUEDAS MOTRICES 8"

Caucho que no deja marcas relleno de espuma de poliuretano.

R7BHE-30215L50

NOTA: ¹ Incluyendo el peso de la caja.



DIMENSIONES GENERALES

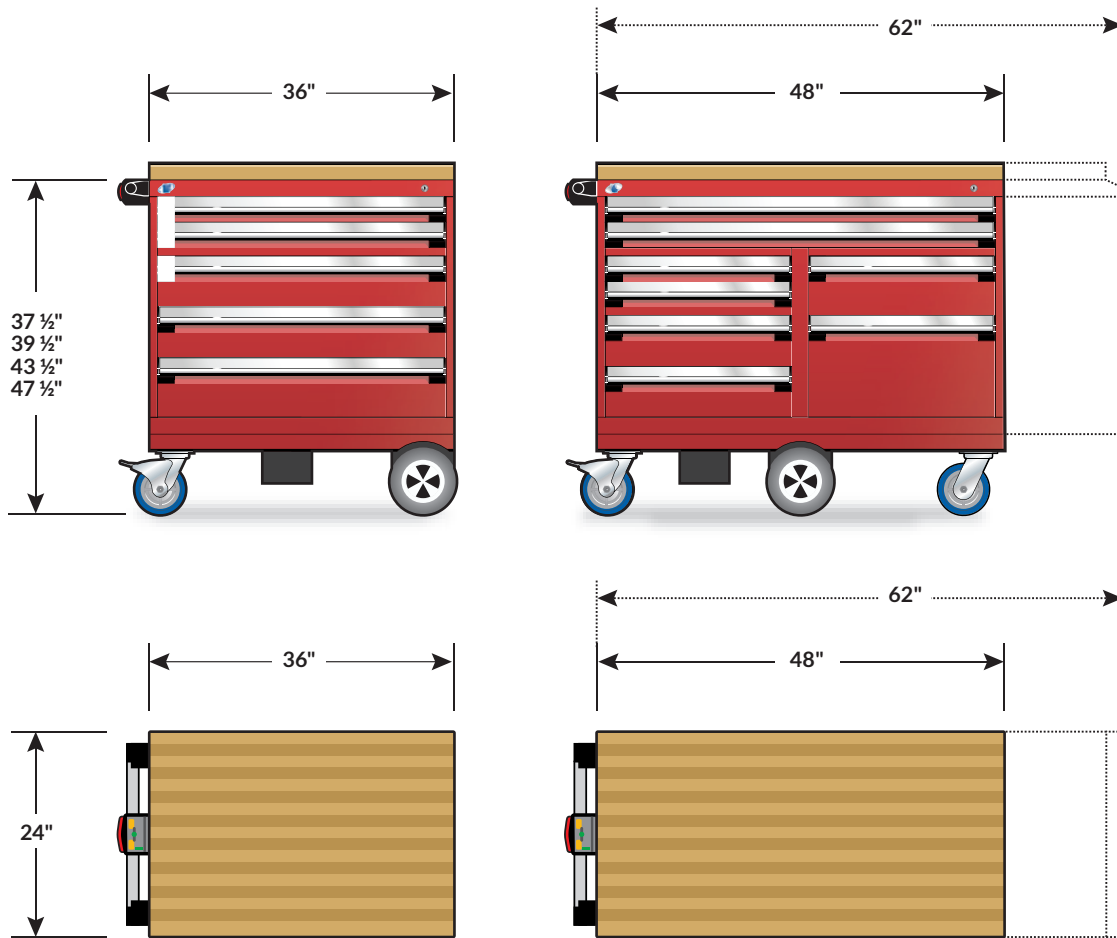



AQUÍ ESTÁN ALGUNOS DE LOS MODELOS DE CAJAS MOTORIZADAS MÁS POPULARES

- Las propuestas de 36" de ancho incluyen 2 ruedas pivotantes de 6" con freno integral, así como 2 ruedas motrices de 8".
- Las propuestas de 48" de ancho incluyen 4 ruedas pivotantes de 6", de las cuales 2 tienen freno integral y 2 son motrices de 8".
- Las cajas para herramientas cuentan con un mecanismo un-cajón-a-la-vez.
- Los cajones tienen un mecanismo de bloqueo cerrado integrado (A).
- Cada modelo incluye un juego de motor y una estructura específica R-Go.



NOTA: Para conocer las dimensiones útiles del cajón, ver págs. 232-234

IMPORTANTE

La compartimentación de cajones está incluida en los modelos. Consultar el número de compartimientos y el diseño propuesto en la tabla a continuación.

Para propuestas sin compartimentación, completar con número par después de los dos últimos dígitos del número de modelo.

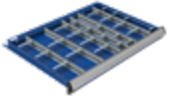
Ej.: R7BEE-30501L3 con R7BEE-30502L3 sin

NÚMERO DE COMPARTIMIENTOS (CÓDIGO DE COMPARTIMENTACIÓN)			
MEDIDAS DEL CAJÓN	3"AL A 5"AL	6"AL A 8"AL	9"AL Y +
24"An x 24"Pr	12 (0308)	9 (0206)	6 (0104)
36"An x 24"Pr	30 (0524)	12 (0308)	9 (0206)
48"An x 24"Pr	40 (0732)	18 (0512)	8 (0304)



No se debe levantar con carro elevador o transpaleta.



Sólo para uso en interiores.

36" DE ANCHO (AN x PR x AL)



6 CAJONES, SUPERFICIE DE ACERO CON CAUCHO
R7BEE-30501L3 36" x 24" x 40 1/2"



6 CAJONES, SUPERFICIE DE ACERO CON CAUCHO, PARACHOQUES ESQUINEROS
R7BEE-30503L3 36" x 24" x 40 1/2"



6 CAJONES, SUPERFICIE DE ACERO CON CAUCHO, PARACHOQUES ESQUINEROS, CERRADURA L50
R7BEE-30503L50 36" x 24" x 40 1/2"

48" DE ANCHO (AN x PR x AL)



7 CAJONES, SUPERFICIE DE LAMINADO DE MADERA, PARACHOQUES ESQUINEROS
R7BHE-30215L3 48" x 24" x 41 1/2"



6 CAJONES, SUPERFICIE DE ACERO CON CAUCHO
R7BHE-30509L3 48" x 24" x 40 1/2"



7 CAJONES, SUPERFICIE DE ACERO INOXIDABLE, PANEL PARA ENGANCHE, 2 GANCHOS ROBUSTOS, SOPORTE PARA AEROSOL Y LATAS¹
R7BHE-30605L3 48" x 24" x 41 1/2"

NOTA: ¹ El cable de alargue y el aerosol no están incluidos.

MODELOS



MULTICAJONES 48" DE ANCHO (AN x PR x AL)



6 CAJONES, SUPERFICIE DE ACERO CON CAUCHO
R7GHE-30509L3 62" x 24" x 40½"



6CAJONES, SUPERFICIE DE ACERO CON CAUCHO,
PARAQUOQUES ESQUINEROS
R7GHE-30511L3 62" x 24" x 40½"



8 CAJONES, SUPERFICIE DE LAMINADO DE MADERA,
PANEL PARA ENGANCHE, 2 GANCHOS ROBUSTOS,
SOPORTE PARA AEROSOLES Y LATAS ¹
R7GHE-30205L3 62" x 24" x 41½"

NOTA: ¹ El cable de alargue y el aerosol no están incluidos.

MULTICAJONES 48" DE ANCHO CON GABINETE LATERAL (AN x PR x AL)



7 CAJONES, SUPERFICIE DE ACERO INOXIDABLE,
GABINETE LATERAL
R7GKE-30605L3 62" x 24" x 41½"



8 CAJONES, SUPERFICIE DE ACERO INOXIDABLE,
PARAQUOQUES ESQUINEROS, GABINETE LATERAL
R7GKE-30603L3 62" x 24" x 41½"



7 CAJONES, SUPERFICIE DE ACERO INOXIDABLE,
PARAQUOQUES ESQUINEROS, GABINETE LATERAL,
CERRADURA L50
R7GKE-30607L50 62" x 24" x 41½"





ESTRUCTURA, MOTORIZACIÓN Y RUEDAS

ESTRUCTURA DE CAJA PARA HERRAMIENTAS R-GO RA32



- Diseñada para recibir cajones modulares RF31 / 35
- Compatible con puertas dobles integradas, así como con puertas corredizas integradas con cerradura
- Las estructuras están equipadas con preperforaciones:
 - en la parte superior, para colocar accesorios o una superficie de trabajo
 - en los lados y en la parte posterior, para permitir la fijación de accesorios
 - abajo, para la motorización
- Incluye un mecanismo un-cajón-a-la-vez integral
- Para pedir un sistema con cerradura central, completar el número de producto con **L3**, **ver pág. 45**
- Para pedir una cerradura electrónica, completar el número de producto con **L50**, **ver pág. 45**
- Con las estructuras RA32 de 36" de ancho debe ordenarse una protección para motor RB9H-01, **ver pág. 92**

Nº ARTÍCULO	ALTURA TOTAL	ALTURA INT.
36" x 24"		
RA32-362428 _AL_	28"	24"
RA32-362430 _AL_	30"	26"
RA32-362434 _AL_	34"	30"
RA32-362438 _AL_	38"	34"
48" x 24"		
RA32-482428 _AL_	28"	24"
RA32-482430 _AL_	30"	26"
RA32-482434 _AL_	34"	30"
RA32-482438 _AL_	38"	34"

ESTRUCTRA MULTICAJONES R- GO

RA37



- Diseñada para recibir cajones modulares RF31 / 35
- Compatible con puertas simples integradas.
- Las estructuras están equipadas con preperforaciones:
 - en la parte superior, para colocar accesorios o una superficie de trabajo
 - en los lados y en la parte posterior, para permitir la fijación de accesorios
 - abajo, para la motorización
- Incluye un mecanismo un-cajón-a-la-vez integral
- Para subdividir la estructura, el tabique central (RA45) y los travesaños de tabique (RA46) deben pedirse por separado
- Para pedir un sistema con cerradura central, completar el número de producto con **L3**, **ver pág. 45**
- Para pedir una cerradura electrónica, completar el número de producto con **L50**, **ver pág. 45**
- Con las estructuras RA37, deben ordenarse placas de protección RA47, **ver pág. 92**

Nº ARTÍCULO	ALTURA TOTAL	ALTURA INT.
RA37-482428 _AL_	28"	23"
RA37-482430 _AL_	30"	25"
RA37-482434 _AL_	34"	29"
RA37-482438 _AL_	38"	33"

TABIQUE CENTRAL

RA45



- Permite dividir la caja multicajones en 3 unidades de cajones distintas, una en la parte superior, dos en la parte inferior, a izquierda y derecha
- Altura disponible de 10 "a 26", a cada pulgada c/c
- Profundidad de 24 "
- Debe pedirse con los travesaños de tabique RA46 que requieren 1" en altura. La altura disponible para los cajones inferiores es 1" menos que la altura del tabique RA45
- Se pide especificando la altura de tabique deseada. Ejem: RA45-2420 para un tabique 20" de alto, el cual permite una altura de cajón de 19"

Nº ARTÍCULO
RA45-24__

TRAVESAÑOS DE TABIQUE

RA46

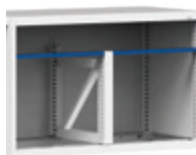

- Sirven para estabilizar el tabique RA45.
- Requieren 1" en altura. La altura disponible para los cajones es 1" menos que la altura del tabique RA45

Nº ARTÍCULO	PARA UNIDAD
RA46-1830	18"An + 30"An
RA46-2424	24"An + 24"An
RA46-3018	30"An x 18"An



JUEGO DE MOTORIZACIÓN

RB9A / RB9B



RB9A-24-A

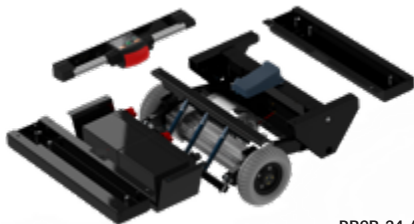

RB9B-24-A

- Permite motorizar una caja RA32 o RA37.
- Capacidad para subir y bajar una pendiente de hasta 6° (relación de 1/10)
- Equipado con un freno de emergencia y un botón antibloqueo
- Freno electromagnético automático activado tan pronto como la palanca de control vuelva a su posición inicial
- Ruedas motrices antiponchaduras, que no dejan marcas, rellenas de espuma de poliuretano
- Autonomía de hasta 20 km
- Tiempo de carga de aproximadamente 10 horas

Nº ARTÍCULO	ANCHO DE CAJA	CAPACIDAD*
RB9A-24-A	36"	800 libras
RB9B-24-A	48"	1500 libras

IMPORTANTE

Para obtener más detalles sobre el funcionamiento, referirse a la guía del usuario de R3Z



NOTAS: * Incluyendo el peso de la caja.
No se debe levantar con carro elevador.
Sólo para uso en interiores.

PLACAS DE PROTECCIÓN

RA47



- Requeridas para las estructuras multicajones RA37
- Protege los cables dentro de la caja
- Se pueden instalar a la izquierda y/o a la derecha del tabique RA45, en la parte inferior
- Se venden por pares

Nº ARTÍCULO	PARA UNIDAD
RA47-1830	18"An + 30"An
RA47-2424	24"An + 24"An
RA47-3018	30"An x 18"An

PROTECCIÓN PARA MOTOR

RB9H



- Protege el motor de la caja de 36" An del impacto de objetos que se encuentran en el suelo

Nº ARTÍCULO
RB9H-01

RUEDAS SILENCIOSAS

LB8D



LB8D-02



LB8D-03

- Se venden por pares
- Proporcionan un rodamiento suave y silencioso
- Elección de 2 tipos de ruedas: pivotantes y pivotantes con freno integral (en rueda y pivote)
- Banda de poliuretano azul de alta dureza, silenciosa, que facilita los movimientos
- Calidad industrial superior

Nº ARTÍCULO	TIPO DE RUEDAS	ALTURA	
		RUEDA	TOTAL
LB8D-02-A	Silenciosas y pivotantes	6"	7½"
LB8D-03-A	Silenciosas y pivotantes c/ freno integral	6"	7½"

NOTA: Las ruedas se fijan directamente debajo de la caja R (sin base).



PARACHOQUES PARA CAJA R-GO

RB9K



- Protege la caja R contra impactos.
- Paquete de protección para las cuatro esquinas de la caja
- Protectores verticales y topes fabricados en PVC flexible resistente
- Instalación rápida y sencilla con cinta de doble cara
- No se necesitan herramientas para la instalación
- Puede solicitarse especificando la altura de la estructura. Ejem: RB9K-30 02 para instalación en una caja R de 30" de altura y un gabinete lateral RD01

Nº ARTÍCULO	COMPATIBLE CON
RB9K-__ 01	Caja RA32 y RA37
RB9K-__ 02	Caja RA32 y RA37 y gabinete lateral RD01
RB9K-__ 03	Caja RA32 y RA37 y 1 panel para enganche RC02/RC04
RB9K-__ 04	Caja RA32 y RA37 y 2 paneles para enganche RC02/RC04

NOTAS: No son compatibles con las barras verticales RB10.
 No son compatibles con los anaqueles plegables RC00.
 No son compatibles con las puertas con marco RB75 y RB76.

BOCINA/CLAXON

RB9G



- Emite una advertencia sonora en entornos ruidosos

Nº ARTÍCULO
RB9G-01

PANELES LATERALES

PANEL LATERAL PARA ENGANCHE

RC02

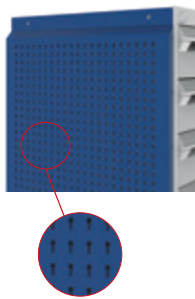

- Accesorio de almacenaje tipo 5S
- Maximiza el espacio de almacenaje de la caja
- Se instala en ambos lados de la caja R
- Instalación sencilla y rápida
- Equipado con perforaciones a cada 1" c/c para colgar los distintos ganchos
- Capacidad de 50 libras por pie cuadrado, máximo 500 libras por panel
- Compatible con los ganchos livianos WM9F, WM9G, WM9H, WM9J y WM9L, así como con los ganchos robustos WM9A y WM9B
- Compatible con soportes WMQ9, WM9C, WM9D, WM9M, WM9N y WM9P, así como con anaqueles WM21
- Puede solicitarse especificando la altura de la estructura. Ejem: RC02-2434 para una caja de 24"Pr x 34"Al

Nº ARTÍCULO	PROFUNDIDAD DE LA ESTRUCTRA
RC02-24 __	24"

NOTA: Instalación de altura total solamente.

PANEL LATERAL PARA CAJAS DE PLÁSTICO

RC04

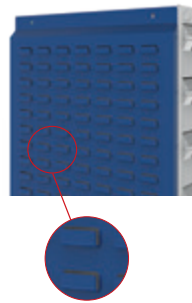

- Accesorio de almacenaje tipo 5S
- Maximiza el espacio de almacenaje de la caja
- Se instala en ambos lados de la caja R
- Instalación sencilla y rápida
- Se utiliza para colgar cajas de plástico RG20
- Compatible con todas las marcas de cajas de plástico con bordes para colgar disponibles en el mercado
- Se ordena especificando la altura de la estructura. Ejem: RC04-2434 para una caja de 24"Pr x 34"Al

Nº ARTÍCULO	PROFUNDIDAD DE LA ESTRUCTRA
RC04-24 __	24"

NOTA: Instalación de altura total solamente.



PLATAFORMA MOTORIZADA

La plataforma motorizada R-Go permite mover cargas pesadas con absoluta seguridad en distancias largas. Es una gran aliada para reducir los riesgos asociados a los trastornos musculoesqueléticos (TME).

Garantiza la seguridad de los usuarios y de las personas circundantes por numerosos elementos de seguridad: velocidades variables, pulsador de emergencia, freno automático, bocina/claxon.

Moverse es fácil y limita la tensión muscular significativa y el riesgo de lesiones.

También es posible colocarle un gabinete R existente, y convertirla así en una caja motorizada.



CP-1EE0001B

CP-1HE0001B



VENTAJAS ROUSSEAU



Puede desplazarse en pendientes de hasta 6°.



El sistema de frenos garantiza que se detenga inmediatamente tanto en superficie plana como en pendiente.



Ayuda a prevenir los trastornos musculoesqueléticos (TME).



Plataforma 36"An: 800 lbs.¹

Plataforma 48"An: 1500 lbs.¹



AVANZA Y SE DETIENE AL INSTANTE

Girar la manija hacia adelante para avanzar y hacia atrás para retroceder.

Velocidad máxima de 5.5 km/h (3.4mph).

Elección de 3 velocidades de desplazamiento:

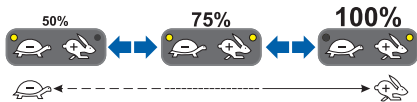

ADVERTENCIA SONORA

PUERTO USB

Puerto USB (2 amperios).



BATERÍA

Indicador de estado de la batería.

Autonomía hasta 20km / 12.5 ml.

Tiempo de carga aproximado: 10 h.

BOTÓN DE PARADA DE EMERGENCIA

ZONA DE ANCLAJE²



Mecanismo de bloqueo en posición cerrada, obligatorio.

Mecanismo un-cajón-a-la-vez, recomendado

PARACHOQUES ESQUINERO

Protege la plataforma contra impactos. (Opcional).

RUEDAS 6"

Conducción silenciosa y fácil de maniobrar.

RUEDAS MOTRICES 8"

Caucho que no deja marcas relleno de espuma de poliuretano.

SUPERFICIE ANTIDERRAPANTE

NOTES: ¹ Incluyendo el peso de la plataforma.

² Diseñada para los gabinetes R de Rousseau.

³ El número de producto incluye la plataforma, pero excluye el gabinete.



DIMENSIONES GENERALES

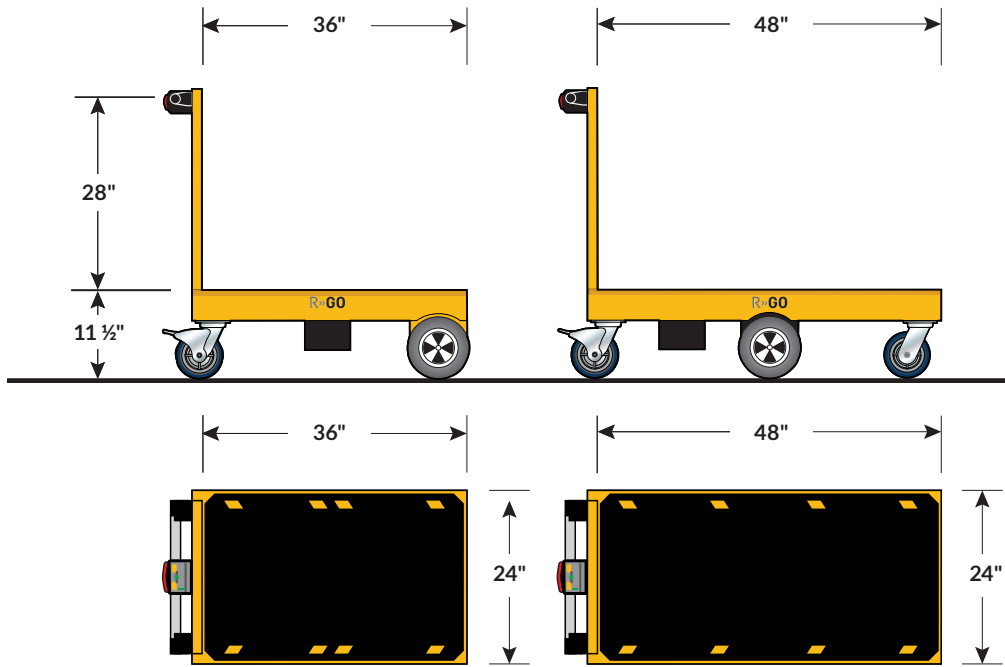



AQUÍ ESTÁN ALGUNOS DE LOS MODELOS DE PLATAFORMAS R-GO

Las propuestas de 36" de ancho incluyen:

- 2 ruedas pivotantes de 6" con freno integral, así como 2 ruedas motrices de 8 "
- Zona de anclaje diseñada para los gabinetes R de 36"An x 24"Pr
- Un juego de motorización específico para R-Go

Las propuestas de 48" de ancho incluyen:

- 4 ruedas pivotante de 6"; 2 con freno integral y dos 2 motrices de 8"
- Zona de anclaje diseñada para los gabinetes R de 36"An x 24"Pr o de 48"An x 24"Pr
- Un juego de motorización específico para R-Go



No se debe levantar con carro elevador o transpaleta.



Sólo para uso en interiores.

36" DE ANCHO (AN x PR x AL)



PLATAFORMA MOTORIZADA DE 36" AN
CP-1EE0001

36" x 24" x 39½"

PLATAFORMA MOTORIZADA DE 36" AN CON PROTECTORES ESQUINEROS
CP-1EE0001B

36" x 24" x 39½"

48" DE ANCHO (AN x PR x AL)



PLATAFORMA MOTORIZADA DE 48" AN
CP-1HE0001

48" x 24" x 39½"

PLATAFORMA MOTORIZADA DE 48" AN CON PROTECTORES ESQUINEROS
CP-1HE0001B

48" x 24" x 39½"



ÍNDICE	PÁGINA(S)
Sistema de estanterías Spider®	98-99
Modelos	100-104
Accesorios	105-112
Componentes	113-117

EL SISTEMA DE ESTANTERÍAS MÁS VERSÁTIL

Por su construcción robusta y su ensamblaje rápido, el sistema de estanterías Spider® es la solución óptima para cualquier necesidad en materia de almacenaje y organización. Gracias a una amplia variedad de accesorios, este sistema ofrece las opciones más diversificadas del mercado y permite resolver todos los problemas de almacenaje.

- La combinación de estanterías y de Mini-Racking abre la puerta a un sinnúmero de posibilidades;
- La instalación de cajones modulares garantiza una organización segura y eficaz de los artículos pequeños;
- El sistema de estanterías en múltiples niveles brinda la posibilidad de aprovechar el espacio a lo alto.

El sistema de almacenaje modular, gracias a su diseño para uso intensivo, maximiza el espacio de depósitos, departamentos de partes y piezas, talleres de refacción, y centrales de aprovisionamiento, entre otros.

La experiencia Rousseau asegura a sus clientes la tranquilidad en sus necesidades de almacenaje y organización actuales y futuras.



R5SEE-871809

GARANTÍA DE POR VIDA

El sistema de apertura de los cajones tiene garantía de por vida.



VENTAJAS ROUSSEAU



Con cajones R se instala en la estantería Spider® de Rousseau así como en otras 35 marcas de estanterías disponibles en el mercado.



El montaje es sencillo: los anaqueles se fijan en los postes con 4 ganchos a compresión compactos, de acero de calibre 14. De este modo, la configuración puede modificarse rápidamente.



Sistema de Mini-Racking integrado en la estantería para maximizar las posibilidades de almacenaje y de organización, ver pág. 98.

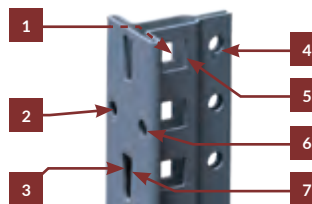

Sus postes son únicos y súper funcionales. El poste medianero es la pieza clave de la estructura. Su forma exclusiva de «T» tubular ofrece 7 zonas de fijación para diferentes aplicaciones. Además, el centro de la pieza ha sido diseñado para evitar cualquier interferencia entre las distintas secciones.



Cada uno de los componentes fue pensado para que el producto final sea accesible y fácil de usar.

NOTA: La forma exclusiva del poste Spider® es una marca registrada de Rousseau Metal Inc.

MEDIDAS

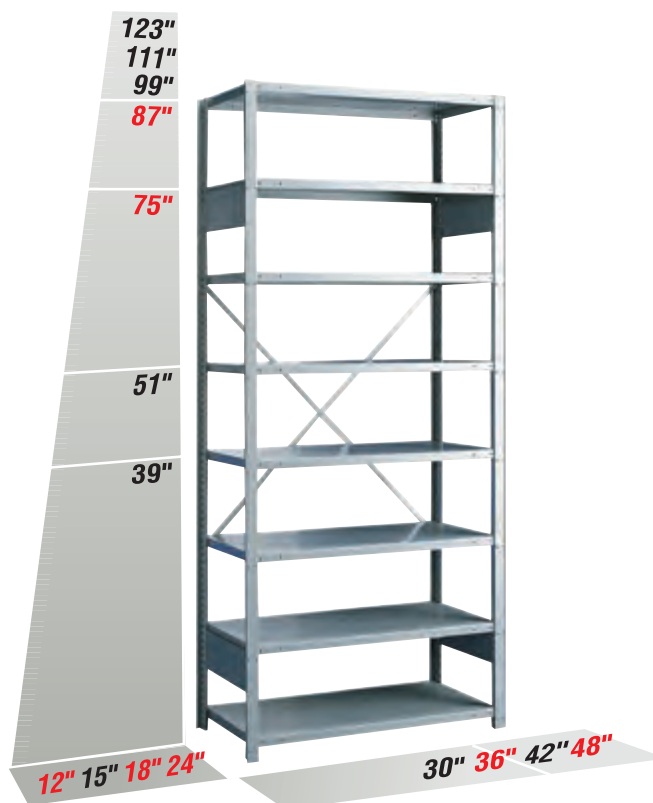

SHE1024

NOTA: Las medidas más vendidas, en rojo.



SRE1023



SRE2023

PARA HACER UN PEDIDO, COMPLETAR EL NÚMERO DE MODELO Y DE POSTES DE LA MANERA SIGUIENTE

H para postes con superficie lisa
R para postes con superficie perforada

SH SR Montante ATORNILLADO
Montante SOLDADO

Unidad inicial D A
E B

Unidad añadida

S 001

1 para estantería abierta
2 para estantería cerrada

Ejemplo: SHD1001
Para una unidad inicial abierta con postes con superficie lisa y montantes atornillados.

ESTANTERÍAS ABIERTAS Y CERRADAS: 36", 42" Y 48" DE ANCHO

ESTANTERÍAS ABIERTAS



SRE1011
Unidad inicial



SRB1011
Añadida

ALGUNOS DE NUESTROS MODELOS MÁS POPULARES.

- Los modelos incluyen montantes abiertos o cerrados y anaqueles BOX;
- Los modelos con montantes cerrados incluyen paneles traseros y bases delanteras;
- Los modelos con montantes abiertos incluyen tirantes traseros.

MEDIDAS			CANTIDAD DE ANAQUELES				
AN	PR	AL	5	6	7	8	9
36"	75"	12"	S__001	S__007	S__013	S__019	S__225
		18"	S__002	S__008	S__014	S__020	S__226
		24"	S__003	S__009	S__015	S__021	S__227
	87"	12"	S__004	S__010	S__016	S__022	S__228
		18"	S__005	S__011	S__017	S__023	S__229
		24"	S__006	S__012	S__018	S__024	S__230
42"	75"	12"	S__401	S__407	S__413	S__419	S__625
		18"	S__402	S__408	S__414	S__420	S__626
		24"	S__403	S__409	S__415	S__421	S__627
	87"	12"	S__131	S__137	S__143	S__149	S__255
		18"	S__132	S__138	S__144	S__150	S__256
		24"	S__133	S__139	S__145	S__151	S__257
48"	75"	12"	S__134	S__140	S__146	S__152	S__258
		18"	S__135	S__141	S__147	S__153	S__259
		24"	S__136	S__142	S__148	S__154	S__260
	87"	12"	S__531	S__537	S__543	S__549	S__555
		18"	S__532	S__538	S__544	S__550	S__556
		24"	S__533	S__539	S__545	S__551	S__557
48"	75"	12"	S__031	S__037	S__043	S__049	S__355
		18"	S__032	S__038	S__044	S__050	S__356
		24"	S__033	S__039	S__045	S__051	S__357
	87"	12"	S__034	S__040	S__046	S__052	S__358
		18"	S__035	S__041	S__047	S__053	S__359
		24"	S__036	S__042	S__048	S__054	S__360
99"	12"	S__431	S__437	S__443	S__449	S__455	
	18"	S__432	S__438	S__444	S__450	S__456	
24"	S__433	S__439	S__445	S__451	S__457		

NOTAS: Para obtener más información sobre el cajón en la estantería, ver pág. 142.
Las estanterías con cajones deben fijarse con el kit de anclaje en el piso SH45/SH47

ESTANTERÍAS CERRADAS



SRE2011
Unidad inicial



SRB2011
Añadida

ESTANTERÍAS ADOSADAS FONDO CONTRA FONDO ABIERTAS Y CERRADAS: 36", 42" Y 48" DE ANCHO

ESTANTERÍAS ABIERTAS



SRE1011B
Unidad inicial

SRB1011B
Añadida

ESTANTERÍAS CERRADAS



SRE2011B
Unidad inicial

SRB2011B
Añadida

ALGUNOS DE NUESTROS MODELOS MÁS POPULARES.

- Estos modelos incluyen montantes abiertos o cerrados y anaqueles BOX;
- Estos modelos con montantes cerrados incluyen paneles traseros y bases delanteras;
- Estos modelos con montantes abiertos incluyen tirantes traseros.

MEDIDAS			CANTIDAD DE ANAQUELES			
AN	PR	AL	10	12	14	16
36"	24"	75"	S__001B	S__007B	S__013B	S__019B
	36"		S__002B	S__008B	S__014B	S__020B
	48"		S__003B	S__009B	S__015B	S__021B
	24"	87"	S__004B	S__010B	S__016B	S__022B
	36"		S__005B	S__011B	S__017B	S__023B
	48"		S__006B	S__012B	S__018B	S__024B
	24"	99"	S__401B	S__407B	S__413B	S__419B
	36"		S__402B	S__408B	S__414B	S__420B
48"	S__403B		S__409B	S__415B	S__421B	
42"	24"	75"	S__131B	S__137B	S__143B	S__149B
	36"		S__132B	S__138B	S__144B	S__150B
	48"		S__133B	S__139B	S__145B	S__151B
	24"	87"	S__134B	S__140B	S__146B	S__152B
	36"		S__135B	S__141B	S__147B	S__153B
	48"		S__136B	S__142B	S__148B	S__154B
	24"	99"	S__531B	S__537B	S__543B	S__549B
	36"		S__532B	S__538B	S__544B	S__550B
48"	S__533B		S__539B	S__545B	S__551B	
48"	24"	75"	S__031B	S__037B	S__043B	S__049B
	36"		S__032B	S__038B	S__044B	S__050B
	48"		S__033B	S__039B	S__045B	S__051B
	24"	87"	S__034B	S__040B	S__046B	S__052B
	36"		S__035B	S__041B	S__047B	S__053B
	48"		S__036B	S__042B	S__048B	S__054B
	24"	99"	S__431B	S__437B	S__443B	S__449B
	36"		S__432B	S__438B	S__444B	S__450B
48"	S__433B		S__439B	S__445B	S__451B	

NOTAS: * La profundidad incluye dos unidades. Ejemplo: 24" = 2 unidades de 12".

Para obtener más información sobre el cajón en la estantería, ver [pág. 142](#).

Las estanterías con cajones deben fijarse con el kit de anclaje en el piso SH45/SH47



ESTANTERÍA CERRADA DE 87" DE ALTURA, CON ACCESORIOS

Algunos de nuestros modelos más populares.

NOTAS: La base frontal de 2" viene incluida en todos los modelos de estanterías cerradas.

Para completar el número de artículo, ver [pág. 100](#).



SRE3009

ESTANTERÍA CON DIVISORES

- 8 anaqueles
- 28 espacios:
 - 28 de 12" x 9"
- 21 divisores de 5½"



SRE3022

ESTANTERÍA CON DIVISORES

- 8 anaqueles
- 19 espacios:
 - 18 de 12" x 12"
 - 1 de 36" x 12"
- 12 divisores de 12"
- 6 bordes de anaqueles



SRE3032

ESTANTERÍA CON DIVISORES

- 10 anaqueles
- 25 espacios:
 - 9 de 12" x 12"
 - 12 de 12" x 6"
 - 4 de 18" x 12"
- 8 divisores de 6"
- 8 divisores de 12"

Nº ARTÍCULO	AN x PR
S_ _3008	36" x 12"
S_ _3009	36" x 18"
S_ _3010	36" x 24"

Nº ARTÍCULO	AN x PR
S_ _3021	36" x 12"
S_ _3022	36" x 18"
S_ _3023	36" x 24"

Nº ARTÍCULO	AN x PR
S_ _3031	36" x 12"
S_ _3032	36" x 18"
S_ _3033	36" x 24"



SRE3052

ESTANTERÍA CON DIVISORES

- 12 anaqueles
- 56 espacios:
 - 8 de 9" x 9"
 - 42 de 6" x 6"
 - 6 de 12" x 12"
- 35 divisores de 6"
- 6 divisores de 9"
- 4 divisores de 12"



SRE3062

ESTANTERÍA CON DIVISORES PARA RADIOGRAFÍAS

- 6 anaqueles
- 60 espacios:
 - 48 de 3" x 16"
 - 12 de 3" x 20"
- 44 divisores de 16"
- 11 divisores de 20"



SRE3005

ESTANTERÍA CON DIVISORES

- 8 anaqueles
- 8 divisores de 12"
- 9 divisores de 5½"

Nº ARTÍCULO	AN x PR
S_ _3051	36" x 12"
S_ _3052	36" x 18"
S_ _3053	36" x 24"

Nº ARTÍCULO	AN x PR
S_ _3062	36" x 18"

Nº ARTÍCULO	AN x PR
S_ _3004	36" x 12"
S_ _3005	36" x 18"
S_ _3006	36" x 24"



SRE3202

ESTANTERÍAS CON ACCESORIOS

- 6 anaqueles
- 2 paneles p/cajas de plástico
- 6 cajas de plástico



SRE3209

ESTANTERÍAS CON ACCESORIOS

- 5 anaqueles
- 1 puerta plegable
- 1 soporte para perchas
- 1 panel p/enganche
- 10 ganchos



SRE3212

ESTANTERÍAS CON ACCESORIOS

- 8 anaqueles
- 21 divisores de 5½"
- 2 paneles p/enganche de trasero
- 10 ganchos

Nº ARTÍCULO	AN x PR
S_ _3201	36" x 12"
S_ _3202	36" x 18"
S_ _3203	36" x 24"

Nº ARTÍCULO	AN x PR
S_ _3209	36" x 18"
S_ _3210	36" x 24"

Nº ARTÍCULO	AN x PR
S_ _3211	36" x 12"
S_ _3212	36" x 18"
S_ _3213	36" x 24"

ESTANTERÍAS CON CAJONES MODULARES

Algunos de nuestros modelos de cajones para estanterías más populares.

- Los modelos incluyen montantes cerrados soldados así como perfiles de montaje para estanterías Spider (por enganche), lo cual permite un ensamblaje rápido;
- Accesorios adicionales disponibles: paneles (p/cajas de plástico, p/enganche y de acabado), divisores de anaqueles, puertas, etc., **ver págs. 105-112**;
- Para pedir una estantería "añadida", completar el número de artículo con **A**.



R5SEE-871817

IMPORTANTE

Los modelos incluyen la compartimentación de los cajones.

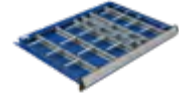

Para modelos con cajones SIN divisiones, cambiar la última cifra del número de modelo por el número par inmediato superior.

Ex.: R5SEC-751801 CON
R5SEC-751802 SIN

NÚMERO DE COMPARTIMIENTOS (CÓDIGO DE COMPARTIMENTACIÓN)

MEDIDAS DEL CAJÓN	3"AL A 5"AL	6"AL A 8"AL	9"AL Y +
36"An x 18"Pr	24 (0518)	8 (0304)	6 (0203)
36"An x 24"Pr	30 (0524)	12 (0308)	9 (0206)
42"An x 18"Pr	18 (0512)	12 (0308)	6 (0203)
42"An x 24"Pr	30 (0524)	12 (0308)	8 (0304)
48"An x 18"Pr	32 (0724)	10 (0405)	8 (0304)
48"An x 24"Pr	40 (0732)	15 (0410)	8 (0304)

NOTA: Para la medida del espacio útil del cajón, **ver págs. 232-234**.



Las estanterías con cajones deben fijarse en el piso (juego de fijación incluido).

ESTANTERÍAS CON CAJONES MODULARES DE 18", 24", 36" Y 48"

ESTANTERÍA CON CAJONES MODULARES DE 18"



R5SEE-871801

- 4 cajones:
 - 3 cajones de 4"
 - 1 cajón de 6"
- Estantería de 75" Al (5 anaqueles) u 87" Al (6 anaqueles)

AN x PR	75" AL	87" AL
36" x 18"	R5SEC-751801_	R5SEC-871801_
36" x 24"	R5SEE-751801_	R5SEE-871801_
42" x 18"	R5SGC-751801_	R5SGC-871801_
42" x 24"	R5SGE-751801_	R5SGE-871801_
48" x 18"	R5SHC-751801_	R5SHC-871801_
48" x 24"	R5SHE-751801_	R5SHE-871801_

ESTANTERÍA CON CAJONES MODULARES DE 24"



R5SEE-872401

- 5 cajones:
 - 3 cajones de 4"
 - 2 cajones de 6"
- Estantería de 75" Al (5 anaqueles) u 87" Al (6 anaqueles)

AN x PR	75" AL	87" AL
36" x 18"	R5SEC-752401_	R5SEC-872401_
36" x 24"	R5SEE-752401_	R5SEE-872401_
42" x 18"	R5SGC-752401_	R5SGC-872401_
42" x 24"	R5SGE-752401_	R5SGE-872401_
48" x 18"	R5SHC-752401_	R5SHC-872401_
48" x 24"	R5SHE-752401_	R5SHE-872401_

ESTANTERÍA CON CAJONES MODULARES DE 36"



R5SEE-873601

- 7 cajones:
 - 3 cajones de 4"
 - 4 cajones de 6"
- Estantería de 75" Al (5 anaqueles) u 87" Al (6 anaqueles)

AN x PR	75" AL	87" AL
36" x 18"	R5SEC-753601_	R5SEC-873601_
36" x 24"	R5SEE-753601_	R5SEE-873601_
42" x 18"	R5SGC-753601_	R5SGC-873601_
42" x 24"	R5SGE-753601_	R5SGE-873601_
48" x 18"	R5SHC-753601_	R5SHC-873601_
48" x 24"	R5SHE-753601_	R5SHE-873601_



R5SEE-873603

- 7 cajones:
 - 4 cajones de 4"
 - 2 cajones de 6"
 - 1 cajón de 8"
- Estantería de 75" Al (5 anaqueles) u 87" Al (6 anaqueles)

AN x PR	75" AL	87" AL
36" x 18"	R5SEC-753603_	R5SEC-873603_
36" x 24"	R5SEE-753603_	R5SEE-873603_
42" x 18"	R5SGC-753603_	R5SGC-873603_
42" x 24"	R5SGE-753603_	R5SGE-873603_
48" x 18"	R5SHC-753603_	R5SHC-873603_
48" x 24"	R5SHE-753603_	R5SHE-873603_

ESTANTERÍA CON CAJONES MODULARES DE 48"



R5SEE-874801

- 8 cajones:
 - 8 cajones de 6"
- Estantería de 75" Al (4 anaqueles) u 87" Al (5 anaqueles)

AN x PR	75" H	87" H
36" x 18"	R5SEC-754801_	R5SEC-874801_
36" x 24"	R5SEE-754801_	R5SEE-874801_
42" x 18"	R5SGC-754801_	R5SGC-874801_
42" x 24"	R5SGE-754801_	R5SGE-874801_
48" x 18"	R5SHC-754801_	R5SHC-874801_
48" x 24"	R5SHE-754801_	R5SHE-874801_



R5SEE-874803

- 9 cajones:
 - 4 cajones de 4"
 - 4 cajones de 6"
 - 1 cajón de 8"
- Estantería de 75" Al (4 anaqueles) u 87" Al (5 anaqueles)

AN x PR	75" H	87" H
36" x 18"	R5SEC-754803_	R5SEC-874803_
36" x 24"	R5SEE-754803_	R5SEE-874803_
42" x 18"	R5SGC-754803_	R5SGC-874803_
42" x 24"	R5SGE-754803_	R5SGE-874803_
48" x 18"	R5SHC-754803_	R5SHC-874803_
48" x 24"	R5SHE-754803_	R5SHE-874803_



R5SEE-874805

- 10 cajones:
 - 6 cajones de 4"
 - 4 cajones de 6"
- Estantería de 75" Al (4 anaqueles) u 87" Al (5 anaqueles)

AN x PR	75" H	87" H
36" x 18"	R5SEC-754805_	R5SEC-874805_
36" x 24"	R5SEE-754805_	R5SEE-874805_
42" x 18"	R5SGC-754805_	R5SGC-874805_
42" x 24"	R5SGE-754805_	R5SGE-874805_
48" x 18"	R5SHC-754805_	R5SHC-874805_
48" x 24"	R5SHE-754805_	R5SHE-874805_



R5SEE-874807

- 11 cajones:
 - 4 cajones de 3"
 - 3 cajones de 4"
 - 4 cajones de 6"
- Estantería de 75" Al (4 anaqueles) u 87" Al (5 anaqueles)

AN x PR	75" H	87" H
36" x 18"	R5SEC-754807_	R5SEC-874807_
36" x 24"	R5SEE-754807_	R5SEE-874807_
42" x 18"	R5SGC-754807_	R5SGC-874807_
42" x 24"	R5SGE-754807_	R5SGE-874807_
48" x 18"	R5SHC-754807_	R5SHC-874807_
48" x 24"	R5SHE-754807_	R5SHE-874807_



R5SEE-874809

- 7 cajones:
 - 2 cajones de 3"
 - 3 cajones de 4"
 - 2 cajones de 6"
- 1 anaquel deslizable con acceso frontal
- Estantería de 75" Al (4 anaqueles) u 87" Al (5 anaqueles)

AN x PR	75" H	87" H
36" x 18"	R5SEC-754809_	R5SEC-874809_
36" x 24"	R5SEE-754809_	R5SEE-874809_
42" x 18"	R5SGC-754809_	R5SGC-874809_
42" x 24"	R5SGE-754809_	R5SGE-874809_
48" x 18"	R5SHC-754809_	R5SHC-874809_
48" x 24"	R5SHE-754809_	R5SHE-874809_



DIVISORES

DIVISOR DE ANAQUEL

SH50



- Los divisores se insertan uno en el otro;
- Cada divisor viene con 2 clips de nylon;
- Medida nominal (c/c con anaqueles)*;
- Disponible en acero pintado.



Nº ARTÍCULO	PR × AL
SH50-1206	12" × 6"
SH50-1209	12" × 9"
SH50-1212	12" × 12"
SH50-1215	12" × 15"
SH50-1218	12" × 18"
SH50-1506	15" × 6"
SH50-1512	15" × 12"
SH50-1806	18" × 6"
SH50-1809	18" × 9"
SH50-1812	18" × 12"
SH50-1815	18" × 15"
SH50-1818	18" × 18"
SH50-1824	18" × 24"

Nº ARTÍCULO	PR × AL
SH50-2406	24" × 6"
SH50-2409	24" × 9"
SH50-2412	24" × 12"
SH50-2415	24" × 15"
SH50-2418	24" × 18"
SH50-2424	24" × 24"

DIVISORES PARA RADIOGRAFÍAS

Nº ARTÍCULO	PR × AL
SH50-1816	18" × 16"
SH50-1820	18" × 20"

NOTAS: * c/c = de centro a centro.

Por las otras medidas disponibles, sírvase comunicarse con nuestro servicio al cliente.



SHE3062

DIVISOR PARCIAL

SH52



- Concepto patentado exclusivo que facilita los cambios;
- Altura de 5 ½";
- Instalación sencilla, sin pernos ni tuercas.

Nº ARTÍCULO	PROFUNDIDAD	PARA ANAQUELES
SH52-1206	7 ½"	12" Pr
SH52-1506	10 ½"	15" Pr
SH52-1806	13 ½"	18" Pr
SH52-2406	19 ½"	24" Pr

Los pictogramas facilitan la instalación.



VARILLAS DIVISORAS

SH56



- Se venden por pares;
- Varillas de acero inoxidable de ¼" de diámetro;
- Pliegue de 90° en un extremo para mantenerlas en su lugar;
- Rigidez superior a la de las varillas plásticas disponibles en el mercado para ese tipo de aplicación;
- Resistencia superior a la corrosión y a las sustancias químicas.

Nº ARTÍCULO	ALTURA
SH56-72	72"
SH56-84	84"
SH56-96	96"



SRP0410

PORTAETIQUETAS

PORTAETIQUETA MAGNÉTICO

SH82



- Plástico imantado;
- Viene en 6" largos diferentes y puede cortarse con tijeras o cúter.

Nº ARTÍCULO	AN × AL
SH82-600	6" × 1"

NOTA: Para utilizar con etiquetas de papel (no incluidas). La etiqueta debe tener 7/8" de altura.

PORTAETIQUETA AUTOADHESIVO

SH81



- Se pega con una banda autoadhesiva;
- Portaetiquetas de largo total para utilizar con etiquetas de papel.

Nº ARTÍCULO	AN × AL
SH81-36	36" × 1"
SH81-42	42" × 1"
SH81-48	48" × 1"

NOTA: Las etiquetas de papel no están incluidas.

ACCESORIOS

PANELES

PANEL DE ACABADO

SH37



- Panel de acabado para estanterías de extremo de hilera;
- Ensamblaje sencillo y rápido por enganche;
- Apariencia decorativa;
- Compatible con algunas aplicaciones de estanterías en niveles múltiples. Comunicarse con nuestro servicio al cliente;
- Completar el número para elegir la altura: 12", 15", 18" o 24".

Nº ARTÍCULO	ALTURA
SH37-__075	75"
SH37-__087	87"

PANEL ROBUSTO LATERAL PARA ENGANCHE

SH68



- El panel robusto para enganche SH68 puede instalarse en el interior o en el exterior del montante;
- Ensamblaje sencillo y sin herramientas;
- Disponible en 4 largos: 12" (8 agujeros), 15" (12 agujeros), 18" (14 agujeros), 24" (20 agujeros);
- Compatible con los ganchos livianos WM9F, WM9G, WM9H y WM9J, WM9L y con los ganchos robustos WM9A y WM9B;
- Compatible con los soportes WM9C, WM9D, WM9M, WM9N, WM9P y WM9Q;
- Compatible el anaquel WM21;
- Capacidad: 50 libras/pie2, máximo de 300 libras por panel;
- Completar el número para elegir la profundidad: 12", 15", 18" o 24".

Nº ARTÍCULO	ALTURA
SH68-__14	14"
SH68-__20	20"
SH68-__32	32"

PANEL ROBUSTO PARA ENGANCHE

SH69



- Panel robusto para enganche para estanterías de extremo de hilera;
- Perforaciones cada 1" de centro a centro;
- Ensamblaje sencillo y rápido por enganche;
- Apariencia decorativa;
- Disponible en 4 largos: 12" (9 agujeros), 15" (13 agujeros), 18" (15 agujeros) y 24" (21 agujeros);
- Compatibles con los ganchos livianos WM9F, WM9G, WM9H, WM9J, WM9L y con los ganchos robustos WM9A y WM9B;
- También compatible con los soportes WM9C, WM9D, WM9M, WM9N, WM9P, WM9Q y con el anaquel WM21;
- Capacidad: 50 libras/pie2, máximo de 500 libras por panel;
- Compatible con algunas aplicaciones de estanterías en niveles múltiples. Comunicarse con nuestro servicio al cliente;
- Completar el número para elegir la profundidad: 12", 15", 18" o 24".

Nº ARTÍCULO	ALTURA
SH69-__51	51"
SH69-__75	75"
SH69-__87	87"

PANEL DE ENGANCHE TRASERO

SR79



- Panel de enganche para cara posterior de estantería;
- Capacidad de 250 lbs por panel;
- Instalación sencilla;
- Se puede instalar en una estantería existente;
- Perforaciones cada 1" c/c;
- Compatible con los paneles traseros SH31;
- Compatible con los ganchos livianos WM9F, WM9G, WM9H, WM9J, WM9L y con los ganchos robustos WM9A y WM9B;
- Compatible con los soportes WM9C, WM9D, WM9M, WM9N, WM9P y WM9Q;
- Compatible con los montantes SR con cara perforada;
- Combinaciones de paneles:
 - Postes de 75" (39" + 39")
 - Postes de 87" (39" + 51")
 - Postes de 99" (51" + 51")
- Complete el número añadiendo el ancho: 30", 36", 42" ou 48".

Nº ARTÍCULO	ALTURA
SR79-__39	39"
SR79-__51	51"

NOTA: Los paneles SR79 no son reversibles.

PANEL TRASERO (INTERIOR) O LATERAL PARA CAJAS DE PLÁSTICO SH65 / SH66



- Panel ranurado trasero SH65: se instala en el interior de la estantería, entre dos anaqueles;
- Panel ranurado lateral SH66: se instala en la cara interior o exterior del montante;
- Ensamblaje sencillo y sin herramientas;
- Se utiliza para colgar las cajas RG20;
- Compatible con todas las marcas de cajas de plástico con borde para enganche.

TRASERO	AN×AL	LATERAL	PR×AL
SH65-3020	30"×20"	SH66-1220	12"×20"
SH65-3032	30"×32"	SH66-1232	12"×32"
SH65-3620	36"×20"	SH66-1520	15"×20"
SH65-3632	36"×32"	SH66-1532	15"×32"
SH65-4220	42"×20"	SH66-1820	18"×20"
SH65-4232	42"×32"	SH66-1832	18"×32"
SH65-4820	48"×20"	SH66-2420	24"×20"
SH65-4832	48"×32"	SH66-2432	24"×32"

NOTA: Para la instalación de SH65, prever un espacio libre de 4" c/c mínimo entre los anaqueles.

PANEL DE ENGANCHE TRASERO (INTERIOR) SH67



- El panel posterior SH67 se instala en el interior de la estantería, entre dos anaqueles;
- Ensamblaje sencillo y sin herramientas;
- Disponible en 4 largos: 30" (26 agujeros), 36" (32 agujeros), 42" (38 agujeros) y 48" (44 agujeros);
- Compatibles con los ganchos livianos WM9F, WM9G, WM9H, WM9J, WM9L y con los ganchos robustos WM9A y WM9B;
- Compatible con los soportes WM9C, WM9D, WM9M, WM9N, WM9P y WM9Q;
- Compatible el anaquel WM21;
- Capacidad: 50 libras/pie², máximo de 300 libras por panel;
- Completar el número para elegir el ancho: 30", 36", 42" o 48".

Nº ARTÍCULO	ALTURA
SH67-__14	14"
SH67-__20	20"
SH67-__32	32"

NOTA: Para la instalación de SH67, prever un espacio libre de 4" c/c mínimo entre los anaqueles.

LÁMPARA LED

LÁMPARA LED P/ ESTANTERÍA SPIDER® SH95



- Elimina las áreas sombrías entre los anaqueles;
- Puede instalarse bajo el anaquel SH20;
- Más luminosa y ecoenergética que la luz fluorescente;
- Temperatura del color: 6000-7000 K (frío);
- Caja rígida de aluminio;
- Viene con un cable de 10 pies de longitud.

Nº ARTÍCULO	PARA
SH95-01	Anaqueles de 30" o 36" An
SH95-02	Anaqueles de 42" o 48" An



PUERTAS, MANIJA Y CERRADURAS

MANIJA ROTATIVA

La apertura de la puerta se hace con una rotación hacia izquierda o derecha.



POSICIÓN DE LA CERRADURA

La aldaba y la cerradura no obstaculizan el movimiento de la mano.



DOBLE CERRADURA

Añada una segunda cerradura a su puerta.



CERRADURA ELECTRÓNICA

Simplifique el manejo del acceso a sus puertas.



- Permite colocar dos cerraduras para una seguridad máxima;
- Se ordena especificando el tipo de cerradura. Ej.: SH43-3075L3+CZ06-LP para añadir una cerradura LP, además de la cerradura ordenada;

Nº ARTÍCULO	DESCRIPCIÓN
CZ05-L3	Para añadir una cerradura L3
CZ06-LP	Para añadir una cerradura LP

NOTA: Para añadir una segunda cerradura en una puerta existente, contacte el servicio al cliente.

ACCESORIOS

PUERTA MACIZA

SH41



SRE3205

- Puertas con apertura a 180° y con mecanismo de cerradura y manija encastrada;
- Ensamblaje sencillo y rápido;
- Marco con espacio integrado para posibilitar la instalación de los cajones modulares Rousseau;
- Compatible solamente con las estanterías Spider® de Rousseau;
- El cuadro tiene una profundidad de 2";
- Elección de 3 tipos de cerradura: L3 cerradura central; LP cerradura con aldaba; L50 cerradura electrónica;
- Anchos disponibles: 30", 36", 42" y 48";
- Alturas disponibles: 39", 41", 51", 53", 63", 75", 87" y 99";
- Para ordenar, especifique la anchura y la altura del número de artículo.
Ejemplo: SH41-30 75L3.

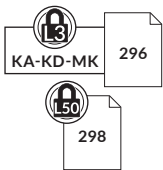

Nº ARTÍCULO	CERRADURA
SH41-___L3	Cerradura estándar
SH41-___LP	Cerradura con aldaba
SH41-___L50	Cerradura electrónica

PUERTA TRANSPARENTE CON MARCO

SH43



SRE3204

- Puertas con superficies vidriadas optimizadas que ofrecen una perfecta visibilidad del contenido de la estantería;
- Superficie de policarbonato con excelente resistencia a los impactos;
- Puertas con apertura a 180° y con mecanismo de cerradura y manija encastrada;
- Ensamblaje sencillo y rápido;
- Marco con espacio integrado para la instalación de los cajones modulares Rousseau;
- Compatible solamente con las estanterías Spider® de Rousseau;
- El cuadro tiene una profundidad de 2";
- Elección de 3 tipos de cerradura: L3 cerradura central; LP cerradura con aldaba; L50 cerradura electrónica;
- Anchos disponibles: 30", 36", 42" y 48";
- Alturas disponibles: 39", 41", 51", 53", 63", 75", 87" y 99" Spider® de Rousseau;
- Para ordenar, especifique la anchura y la altura del número de artículo.
Ejemplo: SH43-30 75L3.

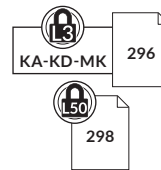

Nº ARTÍCULO	CERRADURA
SH43-___L3	Cerradura estándar
SH43-___LP	Cerradura con aldaba
SH43-___L50	Cerradura electrónica

PUERTA SUPERPUESTA, MACIZA O DE POLICARBONATO

SH91 / SH93



- Puerta superpuesta maciza: SH91;
- Puerta superpuesta de policarbonato: SH93;
- Puertas con apertura a 180° y con mecanismo de cerradura y manija encastrada;
- Ensamblaje sencillo y rápido;
- Compatible solamente con las estanterías Spider® de Rousseau;
- Elección de 3 tipos de cerradura: L3 cerradura central; LP cerradura con aldaba; L50 cerradura electrónica.



NOTAS: Elegir las puertas SH41/SH43 cuando las mismas son de alto total o cuando van desde la parte baja hasta el centro. Elegir las puertas SH91/SH93 cuando las mismas van desde la parte alta hasta el centro.
Consultar la ficha técnica S64 para conocer las medidas y las posibles combinaciones.

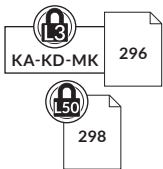

SH91

SH41

R5SEE-871811



SH93

SH43

R5SEE-871807

PUERTA PLEGABLE

SH85



- Manija de ancho total para más confort en la utilización;
- Para una cerradura estándar, completar el número de producto con L3 y para una cerradura electrónica, con L50;
- La puerta de 14" de alto, de centro a centro, es ideal para guardar carpetas con pestañas, y la de 16", carpetas con anillos;
- Se instala entre dos anaqueles SH20;
- Compatible con los divisores SH52;
- Alturas de puertas disponibles: 14", 16", 17" y 18";
- Se ordena especificando la altura y el tipo de cerradura.
Ej.: SH85-361816L3, para una puerta de 16" de altura con cerradura estándar.

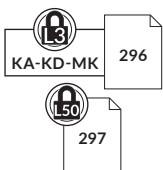

Nº ARTÍCULO	AN×PR	PROFUNDIDAD ÚTIL
SH85-3018___	30"×18"	15"
SH85-3024___	30"×24"	21"
SH85-3618___	36"×18"	15"
SH85-3624___	36"×24"	21"
SH85-4218___	42"×18"	15"
SH85-4224___	42"×24"	21"
SH85-4818___	48"×18"	15"
SH85-4824___	48"×24"	21"

SOPORTES DIVERSOS

SOPORTE PARA CAJAS DE PLÁSTICO SH62



- Muy útil en los extremos de hileras de estanterías. Ensamblaje rápido por simple enganche;
- Ideal para cajas de cualquier marca de 5" a 7" de altura;
- Las cajas se venden por separado.

Nº ARTÍCULO	PROFUNDIDAD
SH62-18	18"
SH62-24	24"

SOPORTE PARA BOBINAS SH72



- Maximización de almacenaje de bobinas en la estantería;
- Viene con una o dos barras;
- Capacidad de 50 libras por barra, o sea 100 libras por el juego completo;
- Barra(s) de 3/4" de diámetro compatible(s) con la mayoría de las bobinas;
- Concepto innovador que permite hacer pivotar la barra para facilitar la carga y descarga de bobinas;
- Combinación posible de diferentes formas de bobinas;
- Completar el número para elegir el nombre de bares: 01 o 02.

12"	18"	24"

Nº ARTÍCULO	AN x PR
SH72-3012-01	30" x 12"
SH72-3018-__	30" x 18"
SH72-3024-__	30" x 24"
SH72-3612-01	36" x 12"
SH72-3618-__	36" x 18"
SH72-3624-__	36" x 24"
SH72-4212-01	42" x 12"
SH72-4218-__	42" x 18"
SH72-4224-__	42" x 24"
SH72-4812-01	48" x 12"
SH72-4818-__	48" x 18"
SH72-4824-__	48" x 24"

GANCHO ROBUSTO CUADRADO WM9A

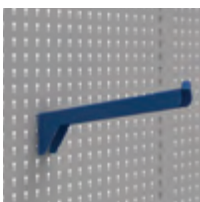

- Se utiliza con los paneles SH67, SH68, SH69, SH79 y SR79 para colocar accesorios o herramientas;
- Superficie plana en la cara superior;
- Extremo curvado para evitar que los elementos colgados se deslicen;
- Instalación por enganche;
- Viene con ranuras de seguridad sobre los lados;
- Capacidad de 50 libras;
- Se vende a la unidad;
- Ancho de 1" (2 agujeros).

Nº ARTÍCULO	LARGO
WM9A-06	6"
WM9A-12	12"

SOPORTE PARA PERCHAS SH70



- Capacidad de 80 libras por soporte;
- Instalación rápida y sencilla;
- Se instala por enganche en los postes de la estantería;
- Comprende una barra de 1" de diámetro y dos fijaciones;
- Completar el número para elegir el ancho: 30", 36", 42" o 48".

Nº ARTÍCULO	PROFUNDIDAD
SH70-__18	18"
SH70-__24	24"

NOTA: A causa del espacio requerido por debajo del soporte para perchas, no se aconseja su utilización en estantería en niveles múltiples;

CAJA DE PLÁSTICO RG20



RG20



- Facilita el almacenaje, el transporte y la organización de artículos pequeños. Son livianas y resistentes;
- Reborde a 45° para permitir la identificación del contenido y facilitar la manipulación de la caja;
- Compatible con los paneles SH65, SH66 y WM55, y con los soportes para cajas de plástico SH62 y WM28;
- Las cajas de 6" pueden subdividirse.

MEDIDAS			Nº ARTÍCULO		
AN	PR	AL	CAJA	SEPARADOR	DIVISOR
3"	3"	2"	RG20-030302	-	-
4"	3"	2"	RG20-040302	-	-
6"	3"	2"	RG20-060302	RG22-0302	-
6"	6"	2"	RG20-060602	RG22-0602	RG24-0602
3"	3"	3"	RG20-030303	-	-
4"	3"	3"	RG20-040303	-	-
6"	3"	3"	RG20-060303	RG22-0303	-
6"	6"	3"	RG20-060603	RG22-0603	RG24-0603

NOTA: Altura 2" = 1 1/2" real. Altura 3" = 2 1/2" real.

GANCHO ROBUSTO REDONDO WM9B

WM9B

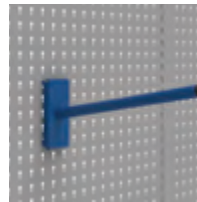

- Se utiliza con los paneles SH67, SH68, SH69, SH79 y SR79 para colocar accesorios o herramientas;
- Tubo de 3/4" de diámetro;
- Permite deslizar los accesorios y herramientas con facilidad;
- Instalación por enganche;
- Viene con ranuras de seguridad sobre los lados;
- Capacidad de 50 libras;
- Se vende a la unidad;
- Base del gancho de 2" An (3 agujeros) x 5" Al.

Nº ARTÍCULO	LONGUEUR
WM9B-06	6"
WM9B-12	12"

ACCESORIOS

SOPORTE PARA CAJA DE PLÁSTICO WM9C

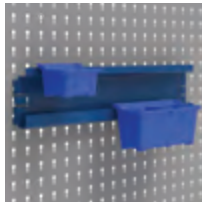

- Se instala por enganche en los paneles SH67, SH68, SH69, SH79 y SR79;
- Ideal para instalar las cajas de plástico que facilitan el almacenaje, de piezas pequeñas;
- Viene con ranuras de seguridad sobre los lados;
- Apropiado para las cajas de plástico con reborde de enganche disponibles en el mercado;
- Compatible con las cajas de plástico RG20;
- Las cajas se venden por separado.
- Disponible en 2 largos: 6" (7 agujeros) y 15" (16 agujeros).

Nº ARTÍCULO	AN x AL	CAPACIDAD
WM9C-06	6" x 3"	30 lb
WM9C-15	15" x 3"	60 lb

SOPORTE PARA DESTORNILLADORES WM9N

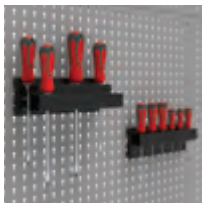

- Se instala por enganche en los paneles SH67, SH68, SH69, SH79 y SR79;
- Permite tener al alcance de la mano de 6 a 12 desarmadores (destornilladores).

Nº ARTÍCULO	VERSIÓN	AN x PR x AL
WM9N-01	Simple	9" x 1 1/2" x 2"
WM9N-02	Doble	9" x 3 1/8" x 2"

SOPORTE PARA HERRAMIENTAS LARGAS WM9Q

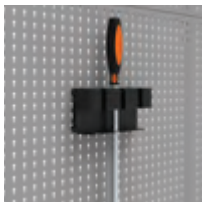

- Se instala por enganche en los paneles SH67, SH68, SH69, SH79 y SR79;
- Permite colgar hasta 3 herramientas largas;
- Instalación sencilla;
- Color negro.

Nº ARTÍCULO	AN x PR x AL
WM9Q-08	8" x 3" x 4"

PELÍCULA ADHESIVA DE IDENTIFICACIÓN WM91

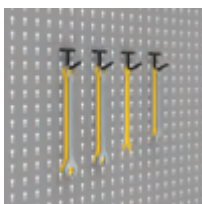

- Permite identificar fácilmente la posición de las herramientas sobre los paneles SH67, SH68, SH69, SH79 y SR79;
- El contraste de color asegura la identificación inmediata de las herramientas faltantes;
- Es una ayuda eficaz para la gestión de las 5S;
- Viene en rollos de 2 pies de ancho x 8 pies de largo.

Nº ARTÍCULO
WM91-01J

GANCHOS LIVIANO

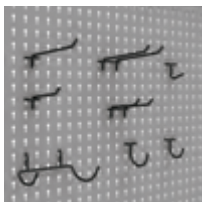

- Nuestra línea de ganchos livianos permite almacenar de manera adecuada diversos tipos de piezas, herramientas y accesorios.
- Compatible con los paneles disponibles en el mercado (con perforaciones de 1/4" de diámetro), con los paneles para enganche Rousseau (SH67, SH68, SH69, SH79 y SR79).

SOPORTE PARA AEROSOLES Y LATAS WM9D



- Se instala por enganche en los paneles SH67, SH68, SH69, SH79 y SR79;
- Ideal para guardar productos como aerosoles o latas de formas diferentes;
- Viene con ranuras de seguridad sobre los lados.
- Disponible en 2 largos: 6" (7 agujeros) y 15" (16 agujeros).

Nº ARTÍCULO	AN x PR x H
WM9D-06	6" x 3" x 4"
WM9D-15	15" x 3" x 4"

SOPORTE PARA PINZA WM9M

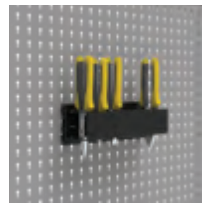

- Se instala por enganche en los paneles SH67, SH68, SH69, SH79 y SR79;
- Se pueden colocar hasta 6 pinzas.

Nº ARTÍCULO	AN x PR x H
WM9M-01	9" x 2 1/2" x 2"

ANAQUEL PARA PANEL ROBUSTO PARA ENGANCHE WM21



- Se instala por enganche en los paneles SH67, SH68, SH69, SH79 y SR79;
- Permite instalar los divisores SH52 cada 2" de centro a centro;
- Incluye 2 soportes laterales que pueden colocarse en ángulo recto o con una inclinación de 15°;
- El anaquel es reversible y el plegado puede servir de reborde trasero o de soporte para cajas de plástico o cuadernos con espiral o anillas;
- Capacidad de 50 libras (peso distribuido de manera uniforme);
- Disponible en 3 largos: 13" (14 agujeros), 15" (16 agujeros) y 31" (32 agujeros);
- El anaquel de 15" de ancho debe instalarse en un panel de 24" o más de ancho;
- El anaquel de 31" de ancho debe instalarse en un panel de 36" o más de ancho.

Nº ARTÍCULO	AN x PR
WM21-1308	13" x 8"
WM21-1312	13" x 12"
WM21-1508	15" x 8"
WM21-1512	15" x 12"
WM21-3108	31" x 8"
WM21-3112	31" x 12"

TIPO / PAQUETE DE ACCESORIOS	MEDIDAS	Nº ARTÍCULO
Ganchos rectos / 20	1 1/2" Pr	WM9F-150
Ganchos curvos simples / 20	1 1/2" de diámetro	WM9G-150
Ganchos curvo simples / 20	2" de diámetro	WM9G-200
Ganchos simples con enganche doble / 10	3" Pr	WM9H-03
Ganchos simples con enganche doble / 10	5" Pr	WM9H-05
Ganchos dobles con enganche doble / 10	3" Pr	WM9J-03
Ganchos dobles con enganche doble / 10	5" Pr	WM9J-05
Soporte para taladro / 1	5" An x 3 1/2" Pr	WM9L-01

CAJONES MODULARES Y ANAQUELES DESLIZABLES



PERFILES DE MONTAJE PARA ESTANTERÍAS SPIDER®

RE30



- Ensamblaje sencillo por enganche;
- Alturas estándar: 18", 24", 30", 34", 36", 46" y 48";
- Los juegos de perfiles son compatibles con todos los anchos de cajones Rousseau (30", 36", 42" y 48");
- Cada juego comprende 2 perfiles delanteros y 2 perfiles traseros así como los accesorios necesarios;
- Perforaciones cada 1" de centro a centro para facilitar el ajuste de los cajones;
- Los perfiles de 34" se utilizan con los postes o las puertas de 39";
- Se puede superponer dos perfiles para lo cual deberá instalarse un anaquel entre ambos, **ver pág. 149**;
- Para pedidos de perfiles de otra altura, comunicarse con nuestro servicio al cliente.

Nº ARTÍCULO	ALTURA
RE30-18	18"
RE30-24	24"
RE30-30	30"
RE30-34	34"
RE30-36	36"
RE30-46	46"
RE30-48	48"



Las estanterías con cajones deben fijarse en el piso.

SUPLEMENTO

RE90



- Se instala por medio de una banda autoadhesiva debajo del juego de cajones;
- Es un elemento de acabado que responde a las exigencias estéticas de algunos entornos como hospitales, oficinas, etc;
- Se ofrece para los productos Spacesaver y Spider® de Rousseau;
- Para estanterías Spacesaver, pedir una RE90-An02 au lieu d'une RE90-An01.

Nº ARTÍCULO	AN x PR
RE90-3001	30" x 5/8"
RE90-3601	36" x 5/8"
RE90-4201	42" x 5/8"
RE90-4801	48" x 5/8"

CAJÓN MODULAR ROBUSTO

RF32 / RF36

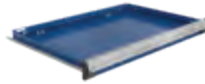

- Cajón de acero pintado: RF32;
- Cajón c/frente de acero inoxidable e interior pintado gris: RF36;
- Capacidad de 400 libras y abertura del 100%;
- Fabricación reforzada;
- Instalación sencilla;
- Gran variedad de accesorios para adaptarlos a necesidades de almacenaje específicas, **ver págs. 254-259**;
- Alturas de cajón disponibles: 3", 4", 5", 6", 7", 8", 9", 10", 12" y 14";
- Para pedido, añadir la altura de cajón al número de artículo y especificar el tipo de cara frontal (acero pintado o inoxidable). Ejemplo: RF32-362406;
- Para los modelos de cajones modulares con compartimentos, **ver págs. 236-253**.

Nº ARTÍCULO	AN x PR
RF_-3018__	30" x 18"
RF_-3024__	30" x 24"
RF_-3618__	36" x 18"
RF_-3624__	36" x 24"
RF_-4218__	42" x 18"
RF_-4224__	42" x 24"
RF_-4818__	48" x 18"
RF_-4824__	48" x 24"

ANAQUEL DESLIZABLE ROBUSTO CON ACCESO FRONTAL

RF41



- Capacidad de 400 libras y abertura del 100%;
- Fabricación reforzada;
- Instalación sencilla;
- De acero pintado con rebordes laterales y trasero de 3";
- Altura total de 6";
- Acceso en la totalidad de su ancho;
- Completar el número para elegir el ancho: 30", 36", 42" o 48".

Nº ARTÍCULO	PROFUNDIDAD
RF41-_18	18"
RF41-_24	24"

ANAQUEL DESLIZABLE ROBUSTO CON ACCESO FRONTAL Y LATERAL

RF45

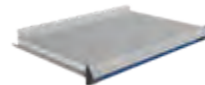

- Capacidad de 400 libras y abertura del 100%;
- Fabricación reforzada;
- Instalación sencilla;
- De acero galvanizado con reborde trasero de 1 1/2";
- Altura total de 5";
- Puede servir como superficie de trabajo;
- Completar el número para elegir el ancho: 30", 36", 42" o 48".

Nº ARTÍCULO	PROFUNDIDAD
RF45-_18	18"
RF45-_24	24"

MECANISMOS DE CIERRE Y DE SEGURIDAD

BARRA VERTICAL DE SEGURIDAD

RE80



- Permite cerrar todos los cajones de una estantería con una llave o un candado;
- La cerradura o la aldaba para candado se sitúan en la parte superior de la barra para facilitar el acceso;
- Cubre una altura de cajones de 18" a 48";
- Instalación sencilla por enganche;
- Posibilidad de instalación de más de una barra sobre el mismo perfil (para diferentes usuarios);
- Se instala a la derecha;
- Barra de 36" compatible con el perfil de 34" y barra de 48" compatible con el perfil de 46";
- Especificar el tipo de cerradura;
- Para una barra compatible con estanterías Spider®, pedir una RE80-AnL3A. Para una barra compatible con estanterías Spacesaver, pedir una RE81-AnL3A
- Para una cerradura estándar, pedir RE80-AIL3A. Para pedido de una barra con aldaba para candado, pedir una RE80-AILPA.



Nº ARTÍCULO	ALTURA
RE80-18__A	18"
RE80-24__A	24"
RE80-30__A	30"
RE80-36__A	36"
RE80-48__A	48"

MECANISMO DE BLOQUEO ABIERTO

RF85



- Se instala en cajones y anaqueles deslizables;
- Sirve para bloquear cajones y anaqueles deslizables en posición abierta;
- Se activa simplemente cuando es necesario;
- Compatible con todos los accesorios para cajones;
- Colocar cajas de plástico en la hilera del fondo puede dificultar la activación del mecanismo.

Nº ARTÍCULO
RF85

PANEL DE SEGURIDAD

RF91

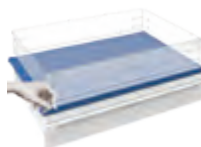

- Bloquea el acceso entre dos cajones o juego de cajones;
- El espacio útil del cajón se reduce solamente de 1";
- Se instala entre dos cajones;
- Completar el número para elegir el ancho: 30", 36", 42" o 48".

Nº ARTÍCULO	PROFUNDIDAD
RF91-__18	18"
RF91-__24	24"

MECANISMO DE BLOQUEO INTEGRADO CERRADO

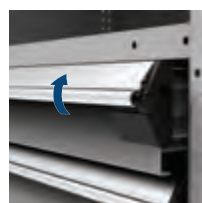

- Se activa automáticamente durante la apertura del cajón o la extensión del anaquel deslizante;
- Permite la apertura del cajón o la extensión del anaquel deslizante con una sola mano;
- Se cierra simplemente al empujar;
- Impide que los cajones y anaqueles deslizables se abran solos;
- Instalación ulterior sencilla;
- Para pedidos, añadir A al número de cajón, de modelo interior de cajón de anaquel deslizante. Ejemplo: RF32-362406A;
- Para piezas de recambio, readaptación o instalación ulterior, pedir un RY08-AnA.

Nº ARTÍCULO
A

MECANISMO DE BLOQUEO CERRADO ECONÓMICO



- Se activa simplemente empujando un botón con el pulgar;
- El cajón o el anaquel deslizante se cierran sin necesidad de activar el mecanismo;
- Impide que los cajones y anaqueles deslizables se abran solos;
- Instalación ulterior sencilla;
- Para pedidos, añadir B al número de cajón, de modelo interior de cajón de anaquel deslizante. Ejemplo: RF32-362406B;
- Para piezas de recambio, readaptación o instalación ulterior, pedir un RY01-B.

Nº ARTÍCULO
B

CERRADURA PARA CAJÓN



- Compatible con cajones de cualquier medida;
- No reduce el espacio útil en el interior del cajón;
- Instalación ulterior sencilla;
- Para pedidos, añadir L3 al número de cajón o de modelo interior de cajón. Ejemplo: F32-362406L3;
- Para piezas de recambio, readaptación o instalación ulterior, pedir un RY01-L3.



Nº ARTÍCULO
L3

COMPONENTES ESTRUCTURALES

POSTE



SR10 / SH10



- Forma tubular en «T» con 7 zonas para enganchar;
- Perforaciones en ambos lados cada 1" de centro a centro para ajustar los anaqueles;
- Acero de calibre 14;
- Opciones:
 - Poste universal SR10 con caras perforadas para instalar Mini-Racking o estanterías con niveles múltiples
 - Poste de estantería SH10 con caras lisas para una apariencia decorativa.

POSTE SR UNIVERSAL	POSTE SH ESTANTERÍA	ALTURA
SR10-039	SH10-039	39"
SR10-051	SH10-051	51"
SR10-075	SH10-075	75"
SR10-087	SH10-087	87"
SR10-099	SH10-099	99"
SR10-111	SH10-111	111"
SR10-123	SH10-123	123"

NOTAS: Por las otras alturas disponibles, contactar nuestro representante del servicio al cliente.

La forma exclusiva del poste Spider® es una marca registrada de Rousseau Metal Inc.

MONTANTE SOLDADO ABIERTO



SR11 / SH11



- Montante con tirantes laterales soldados en fábrica;
- Ensamblaje rápido;
- Completar el número para elegir el ancho: 30", 36", 42" o 48".

POSTE SR UNIVERSAL	POSTE SH ESTANTERÍA	ALTURA
SR11-__0752	SH11-__0752	75"
SR11-__0872	SH11-__0872	87"
SR11-__0992	SH11-__0992	99"

NOTA: Por las otras alturas disponibles, contactar nuestro representante del servicio al cliente.

MONTANTE SOLDADO CERRADO



SR12 / SH12



- Montante con panel de alto total soldado de fábrica;
- Facilita un ensamblaje más rápido;
- Completar el número para elegir el ancho: 30", 36", 42" o 48".

POSTE SR UNIVERSAL	POSTE SH ESTANTERÍA	ALTURA
SR12-__075	SH12-__075	75"
SR12-__087	SH12-__087	87"
SR12-__099	SH12-__099	99"

NOTA: Por las otras alturas disponibles, contactar nuestro representante del servicio al cliente.

FRENTE DE ANAQUEL O BASE FRONTAL

SH28



- El mismo componente para ambas aplicaciones;
- Instalación rápida por enganche;
- Completar el número para elegir el ancho: 30", 36", 42" o 48".

Nº ARTÍCULO	ALTURA
SH28-__02	2"
SH28-__05	5"

NOTA: La base frontal de 2" viene incluida en todos los modelos de estanterías cerradas.

PANEL LATERAL

SH30



- Combinaciones de paneles:
 - Poste de 75" (39" + 39")
 - Poste de 87" (39" + 51")
 - Poste de 99" (51" + 51")
 - Poste de 111" (39" + 39" + 39")
 - Poste de 123" (39" + 39" + 51")
- Completar el número para elegir la profundidad: 12", 15", 18" o 24".

Nº ARTÍCULO	ALTURA
SH30-__39	39"
SH30-__51	51"

PANEL TRASERO

SH31



- Combinaciones de paneles:
 - Poste de 75" (39" + 39")
 - Poste de 87" (39" + 51")
 - Poste de 99" (51" + 51")
 - Poste de 111" (39" + 39" + 39")
 - Poste de 123" (39" + 39" + 51")
- Completar el número para elegir el ancho: 30", 36", 42" o 48".

Nº ARTÍCULO	ALTURA
SH31-__39	39"
SH31-__51	51"

COMPONENTES

TIRANTES TRASEROS SH33



- Se venden por pares;
- Permiten fijar los montantes en «escala» para facilitar el ensamblaje;
- Instrucciones:
- Para montantes de 99" y menos de altura, 1 par de tirantes
- Para montantes de más de 99" de altura, referirse a la ficha técnica S58 o contactar nuestro representante del servicio al cliente.

Nº ARTÍCULO	LARGEUR
SH33-30	30"
SH33-36	36"
SH33-42	42"
SH33-48	48"

TIRANTES LATERALES SH34



- Se venden por pares;
- Permiten fijar los montantes en «escala» para facilitar el ensamblaje;
- Instrucciones:
- Para montantes de 99" y menos de altura, 1 par de tirantes;
- Para montantes de más de 99" de altura, referirse a la ficha técnica S58 o contactar nuestro representante del servicio al cliente.

Nº ARTÍCULO	PROFUNDIDAD
SH34-12	12"
SH34-15	15"
SH34-18	18"
SH34-24	24"
SH34-30	30"

JUEGO DE ESCUADRAS ESQUINERAS SH35



- Reemplaza el tirante trasero para permitir un acceso total frontal y trasero a la estantería;
- Acero de calibre 14;
- Cada juego incluye 4 escuadras y se requiere un mínimo de 3 juegos por estantería.

Nº ARTÍCULO
SH35

NOTA: No debe ser utilizado en estanterías de más de 99" ni en estanterías en niveles múltiples o con anaqueles con refuerzo doble SHC2XXX.

PANEL DE ENGANCHE TRASERO (ESTRUCTURAL) SH79



- Panel de enganche para dos estanterías;
- Forma parte de la estructura de la estantería;
- Perforaciones cada 1" c/c;
- Capacidad máxima de 250 lbs por panel;
- Compatible con los ganchos livianos WM9F, WM9G, WM9H, WM9J, WM9L y con los ganchos robustos WM9A y WM9B;
- Compatible con los soportes WM9C, WM9D, WM9M, WM9N, WM9P y WM9Q;
- Combinaciones de paneles:
 - Poste de 75" (39" + 39")
 - Poste de 87" (39" + 51")
 - Poste de 99" (51" + 51")
- Complete el número añadiendo el ancho: 30", 36", 42" o 48".

Nº ARTÍCULO	ALTURA
SH79-__39	39"
SH79-__51	51"

NOTA: Se utiliza sin paneles traseros SH31.





ACCESORIOS DE INSTALACIÓN

PLACA DE FIJACIÓN AL PISO

SH45



- Se vende por unidad;
- Base de apoyo que se adosa al poste para fijar las estanterías en el piso. Permite repartir la carga sobre una superficie más ancha y protege los pisos;
- Acero galvanizado de calibre 12.

Nº ARTÍCULO
SH45

CUÑA DE NIVELACIÓN

SH46



- Se vende por unidad;
- Para nivelar las estanterías. Se los desliza bajo la placa de fijación SH45;
- Acero galvanizado de calibre 12 ó 16.

Nº ARTÍCULO	ESPESOR
SH46-12	calibre 12 (0.100")
SH46-16	calibre 16 (0.060")

ORNILLOS DE FIJACIÓN AL PISO

SH47



- Se utiliza para fijar la estantería en el piso;
- Incluye 4 tornillos para concreto.

Nº ARTÍCULO
SH47-04

ESPACIADOR MURAL

SR47



- Diseñado para fijar las estanterías a una pared;
- Ajuste posible de 3" a 4";
- Los tornillos no están incluidos (las perforaciones tienen 5/16" de diámetro).

Nº ARTÍCULO
SR47-0304

JUEGO DE PATINES DE NIVELACIÓN

SR49



- Permiten ajustar adecuadamente las estanterías Spider® de 1¼" a 2½" sobre pisos o superficies desnivelados;
- Capacidad máxima de 750 libras / patín;
- Restricciones:
 - Se usa con las estanterías de 99" o menos
 - Compatible solamente con postes y montantes SR
 - No es compatible con cajones modulares RF32/RF36 ni con los anaqueles deslizables RF41/RF45, ni con la base SH28;
- Se venden por dos (2).

Nº ARTÍCULO
SR49-01

ANAQUELES Y ACCESORIOS PARA ANAQUELES

ANAQUEL BOX

SH20



- Anaqueel de tipo Box con dos viguetas estructurales preformadas y soldadas en la parte delantera y trasera;
- Acero de calibre 20. Espesor de 1 ¼";
- Incluye 4 ganchos de anaqueel SH60 compactos y resistentes;
- Perforaciones para divisores (SH52) cada 3" de centro a centro.

Nº ARTÍCULO	AN×PR	Nº ARTÍCULO	AN×PR
SH20-3012	30"×12"	SH20-4212	42"×12"
SH20-3015	30"×15"	SH20-4215	42"×15"
SH20-3018	30"×18"	SH20-4218	42"×18"
SH20-3024	30"×24"	SH20-4224	42"×24"
SH20-3612	36"×12"	SH20-4812	48"×12"
SH20-3615	36"×15"	SH20-4815	48"×15"
SH20-3618	36"×18"	SH20-4818	48"×18"
SH20-3624	36"×24"	SH20-4824	48"×24"

NOTA: Por las otras medidas disponibles, contactar nuestro representante del servicio al cliente.

CAPACIDAD DE CARGA DE LOS ANAQUELES

Las pruebas de capacidad se basan en la norma ANSI MH28.1 de la *Shelving Manufacturer Association (SMA)*.

Las capacidades comportan un coeficiente de seguridad y son válidas para cargas repartidas de manera uniforme. Se indican en libras.

NOTA: Los refuerzos (SH24, SH22 y SHC) no vienen instalados de fábrica en el anaqueel (SH20).

MEDIDAS AN×PR	CAPACIDAD MEDIANA SIN REFUERZO	CAPACIDAD ROBUSTA REFUERZO CENTRAL	CAPACIDAD EXTRA REFUERZO DOBLE
30"An×12"Pr	750	—	—
30"An×15"Pr	775	—	—
30"An×18"Pr	800	—	—
30"An×24"Pr	450	—	—
36"An×12"Pr	750	—	—
36"An×15"Pr	775	—	—
36"An×18"Pr	800	1000	1100
36"An×24"Pr	625	1050	1100
42"An×12"Pr	650	—	—
42"An×15"Pr	650	—	—
42"An×18"Pr	650	850	1050
42"An×24"Pr	650	875	1050
48"An×12"Pr	550	—	—
48"An×15"Pr	550	—	—
48"An×18"Pr	575	725	1025
48"An×24"Pr	600	750	1050



REFUERZO CENTRAL PARA ANAQUEL

SHC



- Combinación de un refuerzo SH24 con dos refuerzos laterales SH22;
- Acero galvanizado.

Nº ARTÍCULO	AN x PR
SHC1009	30"An x 18"Pr
SHC1010	30"An x 24"Pr
SHC1003	36"An x 18"Pr
SHC1004	36"An x 24"Pr
SHC1007	42"An x 18"Pr
SHC1008	42"An x 24"Pr
SHC1005	48"An x 18"Pr
SHC1006	48"An x 24"Pr

REFUERZO DOBLE PARA ANAQUEL

SHC



- Combinación de dos refuerzos delanteros (SH24) con dos refuerzos laterales (SH22);
- Acero galvanizado.

Nº ARTÍCULO	AN x PR
SHC2009	30"An x 18"Pr
SHC2010	30"An x 24"Pr
SHC2003	36"An x 18"Pr
SHC2004	36"An x 24"Pr
SHC2007	42"An x 18"Pr
SHC2008	42"An x 24"Pr
SHC2005	48"An x 18"Pr
SHC2006	48"An x 24"Pr

NOTA: Se utiliza cuando los anaqueles reciben cargas más concentradas cuando la apariencia es muy importante.

REFUERZO LATERAL PARA ANAQUEL

SH22



- Refuerzos en forma de «L» que se instalan en ambos lados del anaquel. Se utilizan cuando los anaqueles reciben cargas más pesadas;
- Los refuerzos laterales aumentan la capacidad del anaquel de 36" x 24" a 800 libras;
- Acero galvanizado.

Nº ARTÍCULO	PROFUNDIDAD
SH22-18	18"
SH22-24	24"

REFUERZO DELANTERO PARA ANAQUEL

SH24



- Refuerzo en forma de «C». Se utiliza cuando los anaqueles reciben cargas concentradas en el frente;
- Acero galvanizado.

Nº ARTÍCULO	ANCHO
SH24-30	30"
SH24-36	36"
SH24-42	42"
SH24-48	48"

NOTA: El refuerzo aumenta la rigidez del anaquel, pero no su capacidad.





ÍNDICE	PÁGINA(S)
Estanterías c/anaqueles inclinadas	118
Modelos	119-121
Componentes	122-125

ESTANTERÍA CON ANAQUELES INCLINADOS

Integrándose perfectamente con otros productos de nuestra gama Spider®, la estantería con anaqueles inclinados ofrece un espacio de almacenaje dinámico (por gravedad) de calidad superior. Única en el mercado, esta estantería viene en una gran variedad de tamaños para satisfacer todas sus necesidades.

Con una inclinación promedio de 15 grados, los anaqueles inclinados son perfectos para la reposición de inventario por la parte posterior (flow rack). Estos modelos facilitan la rotación de stock acorde al principio FIFO: "primero en entrar, primero en salir". También están disponibles modelos de estantería para almacenamiento más convencionales, sin acceso posterior.

Los anaqueles inclinados optimizan la visibilidad de los objetos que se encuentran por encima del nivel de los ojos del usuario.

Para los anaqueles situados debajo de ese nivel, el ángulo reduce la visibilidad del contenido. Si la visibilidad es más importante que la función de gravedad, recomendamos el uso de anaqueles inferiores en ángulo recto (SH20/21).



SRE1F-EE750501 + SRG1F-EE750501



SRE1T-EE750502*

PARA HACER UN PEDIDO, COMPLETAR EL NÚMERO DE MODELO DE LA MANERA SIGUIENTE

H para postes con superficie lisa
R para postes con superficie perforada

S

T-EE750401

1 para estantería abierta
2 para estantería cerrada

SH SR

Montante ATORNILLADO
Montante SOLDADO

Unidad inicial
D
E

Unidad añadida
A
B

Ejemplo: SHD1T-EE750401

Para una estantería inicial abierta, con postes con cara lisa, montantes atornillados, de 36" de ancho, 24" de profundidad y 75" de altura, y con cuatro anaqueles inclinados.

NOTA: *Es posible reemplazar un anaquel inclinado SH27 por un anaquel BOX en ángulo recto SH20/21, ver [pág. 122](#).

ESTANTERÍAS ABIERTAS Y CERRADAS

ALGUNOS DE NUESTROS MODELOS DE ESTANTERÍAS MÁS POPULARES

- Los modelos incluyen montantes abiertos o cerrados y anaqueles inclinados;
- Los anaqueles cuentan con perforaciones para divisores SH52 o guías SH57 a cada 1,5" c/c. Unas perforaciones suplementarias que hay en cada lado permiten alinear un divisor SH52 o una guía SH57 con el lado del poste (esta pieza sirve de reborde lateral e impide la interferencia entre las cajas y el repliegue del poste);
- Los divisores SH52 son compatibles con las estanterías de 18" y 24" de profundidad únicamente.
- Para reemplazar un anaquel inclinado por un anaquel en ángulo recto, [ver pág. 122](#);
- Los modelos con montantes cerrados incluyen paneles traseros y bases delanteras;
- Los modelos con montantes abiertos incluyen tirantes traseros.

ESTANTERÍAS ABIERTAS



SRE1T-EE750501
Unidad inicial

SRB1T-EE750501
Unidad añadida

ESTANTERÍAS CERRADAS

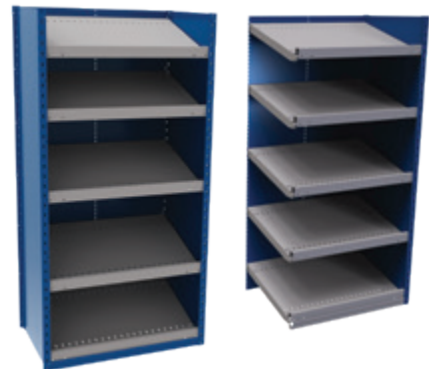

SRE2T-EE750501
Unidad inicial

SRB2T-EE750501
Unidad añadida

MEDIDAS			CANTIDAD DE ANAQUELES		
AN	PR	AL	4	5	6
36"	18"	75"	S__T-EC750401	S__T-EC750501	S__T-EC750601
			S__T-EE750401	S__T-EE750501	S__T-EE750601
			S__T-EH750401	S__T-EH750501	S__T-EH750601
			S__T-EJ750401	S__T-EJ750501	S__T-EJ750601
	24"	87"	S__T-EC870401	S__T-EC870501	S__T-EC870601
			S__T-EE870401	S__T-EE870501	S__T-EE870601
			S__T-EH870401	S__T-EH870501	S__T-EH870601
			S__T-EJ870401	S__T-EJ870501	S__T-EJ870601
	36"	99"	S__T-EC990401	S__T-EC990501	S__T-EC990601
			S__T-EE990401	S__T-EE990501	S__T-EE990601
			S__T-EH990401	S__T-EH990501	S__T-EH990601
			S__T-EJ990401	S__T-EJ990501	S__T-EJ990601
42"	18"	75"	S__T-GC750401	S__T-GC750501	S__T-GC750601
			S__T-GE750401	S__T-GE750501	S__T-GE750601
			S__T-GH750401	S__T-GH750501	S__T-GH750601
			S__T-GJ750401	S__T-GJ750501	S__T-GJ750601
	24"	87"	S__T-GC870401	S__T-GC870501	S__T-GC870601
			S__T-GE870401	S__T-GE870501	S__T-GE870601
			S__T-GH870401	S__T-GH870501	S__T-GH870601
			S__T-GJ870401	S__T-GJ870501	S__T-GJ870601
	36"	99"	S__T-GC990401	S__T-GC990501	S__T-GC990601
			S__T-GE990401	S__T-GE990501	S__T-GE990601
			S__T-GH990401	S__T-GH990501	S__T-GH990601
			S__T-GJ990401	S__T-GJ990501	S__T-GJ990601
48"	18"	75"	S__T-HC750401	S__T-HC750501	S__T-HC750601
			S__T-HE750401	S__T-HE750501	S__T-HE750601
			S__T-HH750401	S__T-HH750501	S__T-HH750601
			S__T-HJ750401	S__T-HJ750501	S__T-HJ750601
	24"	87"	S__T-HC870401	S__T-HC870501	S__T-HC870601
			S__T-HE870401	S__T-HE870501	S__T-HE870601
			S__T-HH870401	S__T-HH870501	S__T-HH870601
			S__T-HJ870401	S__T-HJ870501	S__T-HJ870601
	36"	99"	S__T-HC990401	S__T-HC990501	S__T-HC990601
			S__T-HE990401	S__T-HE990501	S__T-HE990601
			S__T-HH990401	S__T-HH990501	S__T-HH990601
			S__T-HJ990401	S__T-HJ990501	S__T-HJ990601

ESTANTERÍAS ADOSADAS FONDO CONTRA FONDO ABIERTAS Y CERRADAS

ALGUNOS DE NUESTROS MODELOS DE ESTANTERÍAS MÁS POPULARES

- Estos modelos incluyen montantes abiertos o cerrados y anaqueles inclinados;
- Los anaqueles cuentan con perforaciones para divisores SH52 o guías SH57 a cada 1½". Unas perforaciones suplementarias que hay en cada lado permiten alinear un divisor SH52 o una guía SH57 con el lado del poste (esta pieza sirve de reborde lateral e impide la interferencia entre las cajas y el repliegue del poste);
- Los divisores SH52 son compatibles con las estanterías de 18" y 24" de profundidad únicamente.
- Para reemplazar un anaquel inclinado por un anaquel en ángulo recto, [ver pág. 122](#);
- Estos modelos con montantes cerrados incluyen paneles traseros y bases delanteras;
- Estos modelos con montantes abiertos incluyen tirantes traseros.

ESTANTERÍAS ABIERTAS



SRE1T-EE751001B
Unidad inicial

SRB1T-EE751001B
Unidad añadida

ESTANTERÍAS CERRADAS



SRE2T-EE751001B
Unidad inicial

SRB2T-EE751001B
Unidad añadida

MEDIDAS			CANTIDAD DE ANAQUELES		
AN	PR*	AL	8	10	12
36"	75"	36"	S__T-EC750801B	S__T-EC751001B	S__T-EC751201B
		48"	S__T-EE750801B	S__T-EE751001B	S__T-EE751201B
		60"	S__T-EH750801B	S__T-EH751001B	S__T-EH751201B
		72"	S__T-EJ750801B	S__T-EJ751001B	S__T-EJ751201B
	87"	36"	S__T-EC870801B	S__T-EC871001B	S__T-EC871201B
		48"	S__T-EE870801B	S__T-EE871001B	S__T-EE871201B
		60"	S__T-EH870801B	S__T-EH871001B	S__T-EH871201B
		72"	S__T-EJ870801B	S__T-EJ871001B	S__T-EJ871201B
	99"	36"	S__T-EC990801B	S__T-EC991001B	S__T-EC991201B
		48"	S__T-EE990801B	S__T-EE991001B	S__T-EE991201B
		60"	S__T-EH990801B	S__T-EH991001B	S__T-EH991201B
		72"	S__T-EJ990801B	S__T-EJ991001B	S__T-EJ991201B
42"	75"	36"	S__T-GC750801B	S__T-GC751001B	S__T-GC751201B
		48"	S__T-GE750801B	S__T-GE751001B	S__T-GE751201B
		60"	S__T-GH750801B	S__T-GH751001B	S__T-GH751201B
		72"	S__T-GJ750801B	S__T-GJ751001B	S__T-GJ751201B
	87"	36"	S__T-GC870801B	S__T-GC871001B	S__T-GC871201B
		48"	S__T-GE870801B	S__T-GE871001B	S__T-GE871201B
		60"	S__T-GH870801B	S__T-GH871001B	S__T-GH871201B
		72"	S__T-GJ870801B	S__T-GJ871001B	S__T-GJ871201B
	99"	36"	S__T-GC990801B	S__T-GC991001B	S__T-GC991201B
		48"	S__T-GE990801B	S__T-GE991001B	S__T-GE991201B
		60"	S__T-GH990801B	S__T-GH991001B	S__T-GH991201B
		72"	S__T-GJ990801B	S__T-GJ991001B	S__T-GJ991201B
48"	75"	36"	S__T-HC750801B	S__T-HC751001B	S__T-HC751201B
		48"	S__T-HE750801B	S__T-HE751001B	S__T-HE751201B
		60"	S__T-HH750801B	S__T-HH751001B	S__T-HH751201B
		72"	S__T-HJ750801B	S__T-HJ751001B	S__T-HJ751201B
	87"	36"	S__T-HC870801B	S__T-HC871001B	S__T-HC871201B
		48"	S__T-HE870801B	S__T-HE871001B	S__T-HE871201B
		60"	S__T-HH870801B	S__T-HH871001B	S__T-HH871201B
		72"	S__T-HJ870801B	S__T-HJ871001B	S__T-HJ871201B
	99"	36"	S__T-HC990801B	S__T-HC991001B	S__T-HC991201B
		48"	S__T-HE990801B	S__T-HE991001B	S__T-HE991201B
		60"	S__T-HH990801B	S__T-HH991001B	S__T-HH991201B
		72"	S__T-HJ990801B	S__T-HJ991001B	S__T-HJ991201B

NOTA: * La profundidad incluye dos unidades. Ejemplo: 36" = 2 unidades de 18".



SRK1F-EE750502*

PARA HACER UN PEDIDO, COMPLETAR EL NÚMERO DE MODELO DE LA MANERA SIGUIENTE

	Unidad independiente	Unidad inicial	Unidad añadida	Unidad final
Montante ATORNILLADO	J	D	A	C
Montante SOLDADO	K	E	B	E

SR_1F-EE750401

Ejemplo: SRJ1F-EE750401

Para una estantería independiente abierta, con postes con cara lisa, montantes atornillados, de 36" de ancho, 24" de profundidad y 75" de altura, y con cuatro anaqueles inclinados.

NOTA: *Es posible reemplazar un anaquel inclinado SH27 por un anaquel BOX en ángulo recto SH20/21, [ver pág. 122](#).

ESTANTERÍAS ABIERTAS PEPS / FIFO

ALGUNOS DE NUESTROS MODELOS DE ESTANTERÍAS MÁS POPULARES

- Estos modelos incluyen montantes abiertos y anaqueles inclinados;
- Estos modelos incluyen dos guías de división por anaquel. Las guías son ajustables a cada 1½" c/c;
- Los anaqueles cuentan con perforaciones para divisores SH52 o guías SH57 a cada 1½" c/c. Unas perforaciones suplementarias que hay en cada lado permiten alinear un divisor SH52 o una guía SH57 con el lado del poste (esta pieza sirve de reborde lateral e impide la interferencia entre las cajas y el repliegue del poste);
- Los divisores SH52 son compatibles con las estanterías de 18" y 24" de profundidad únicamente.
- Para reemplazar un anaquel inclinado por un anaquel en ángulo recto, [ver pág. 122](#);
- Estos modelos incluyen escuadras esquineras simples o dobles (según la configuración).



SRK1F-DC750401
Unidad independiente



SR1F-DC75041 SRB1F-DC750401 SRG1F-DC750401
Unidad inicial Unidad añadida Unidad final

MEDIDAS			CANTIDAD DE ANAQUELES			
AN	PR	AL	4	5	6	
36"	75"	18"	SR_1F-EC750401	SR_1F-EC750501	SR_1F-EC750601	
		24"	SR_1F-EE750401	SR_1F-EE750501	SR_1F-EE750601	
		30"	SR_1F-EH750401	SR_1F-EH750501	SR_1F-EH750601	
		36"	SR_1F-EJ750401	SR_1F-EJ750501	SR_1F-EJ750601	
		87"	18"	SR_1F-EC870401	SR_1F-EC870501	SR_1F-EC870601
			24"	SR_1F-EE870401	SR_1F-EE870501	SR_1F-EE870601
	30"		SR_1F-EH870401	SR_1F-EH870501	SR_1F-EH870601	
	36"		SR_1F-EJ870401	SR_1F-EJ870501	SR_1F-EJ870601	
	99"		18"	SR_1F-EC990401	SR_1F-EC990501	SR_1F-EC990601
			24"	SR_1F-EE990401	SR_1F-EE990501	SR_1F-EE990601
		30"	SR_1F-EH990401	SR_1F-EH990501	SR_1F-EH990601	
		36"	SR_1F-EJ990401	SR_1F-EJ990501	SR_1F-EJ990601	
42"		75"	18"	SR_1F-GC750401	SR_1F-GC750501	SR_1F-GC750601
			24"	SR_1F-GE750401	SR_1F-GE750501	SR_1F-GE750601
	30"		SR_1F-GH750401	SR_1F-GH750501	SR_1F-GH750601	
	36"		SR_1F-GJ750401	SR_1F-GJ750501	SR_1F-GJ750601	
	87"		18"	SR_1F-GC870401	SR_1F-GC870501	SR_1F-GC870601
			24"	SR_1F-GE870401	SR_1F-GE870501	SR_1F-GE870601
		30"	SR_1F-GH870401	SR_1F-GH870501	SR_1F-GH870601	
		36"	SR_1F-GJ870401	SR_1F-GJ870501	SR_1F-GJ870601	
		99"	18"	SR_1F-GC990401	SR_1F-GC990501	SR_1F-GC990601
			24"	SR_1F-GE990401	SR_1F-GE990501	SR_1F-GE990601
	30"		SR_1F-GH990401	SR_1F-GH990501	SR_1F-GH990601	
	36"		SR_1F-GJ990401	SR_1F-GJ990501	SR_1F-GJ990601	
48"	75"		18"	SR_1F-HC750401	SR_1F-HC750501	SR_1F-HC750601
			24"	SR_1F-HE750401	SR_1F-HE750501	SR_1F-HE750601
		30"	SR_1F-HH750401	SR_1F-HH750501	SR_1F-HH750601	
		36"	SR_1F-HJ750401	SR_1F-HJ750501	SR_1F-HJ750601	
		87"	18"	SR_1F-HC870401	SR_1F-HC870501	SR_1F-HC870601
			24"	SR_1F-HE870401	SR_1F-HE870501	SR_1F-HE870601
	30"		SR_1F-HH870401	SR_1F-HH870501	SR_1F-HH870601	
	36"		SR_1F-HJ870401	SR_1F-HJ870501	SR_1F-HJ870601	
	99"		18"	SR_1F-HC990401	SR_1F-HC990501	SR_1F-HC990601
			24"	SR_1F-HE990401	SR_1F-HE990501	SR_1F-HE990601
		30"	SR_1F-HH990401	SR_1F-HH990501	SR_1F-HH990601	
		36"	SR_1F-HJ990401	SR_1F-HJ990501	SR_1F-HJ990601	

ANAQUELES Y ACCESORIOS PARA ANAQUELES

ANAQUEL INCLINADO

SH27



- Permite un almacenaje dinámico por gravedad (método "primero en entrar, primero en salir". / PEPS / FIFO);
- Inclinación de 15 grados;
- Incluye un reborde delantero robusto para mantener la mercancía almacenada en su lugar. Altura del reborde: 1 3/8";
- Anaqueles de acero de calibre 20 (acero pintado);
- El anaquel va colocado sobre soportes laterales de acero galvanizado (incluidos);
- Perforaciones para divisores SH52 o para guías SH57 a cada 1 1/2" c/c;
- Los divisores SH52 son compatibles únicamente con las estanterías de 18" y 24" de profundidad;
- Perforaciones suplementarias en ambos lados optimizan el alineamiento del divisor o de la guía con el poste impidiendo así la caída de los elementos almacenados;
- Ajustable en altura a cada pulgada, salvo si se utilizan escuadras SR35 o SR36 (en este caso, el ajuste es cada dos pulgadas);
- Posibilidad de combinar anaqueles inclinados con anaqueles BOX SH20 / 21 no inclinados en la misma unidad;

- Capacidad del anaquel inclinado: 450 libras;
- Compatibles con:
 - base para estantería móvil SH99;
 - puerta con marco (SH41 / 43 / 91 / 93);
 - puerta plegable SH85, directamente debajo de un anaquel SH27;
 - cajones, directamente debajo de un anaquel SH27;
 - base SH28;
 - portaetiqueta SH81 y SH82;
 - paneles SH37 / 38 / 66 / 68 / 69 / SR79.

Nº DE ARTÍCULO	AN x PR	Nº DE ARTÍCULO	AN x PR
SH27-3018	30" x 18"	SH27-4218	42" x 18"
SH27-3024	30" x 24"	SH27-4224	42" x 24"
SH27-3030	30" x 30"	SH27-4230	42" x 30"
SH27-3036	30" x 36"	SH27-4236	42" x 36"
SH27-3618	36" x 18"	SH27-4818	48" x 18"
SH27-3624	36" x 24"	SH27-4824	48" x 24"
SH27-3630	36" x 30"	SH27-4830	48" x 30"
SH27-3636*	36" x 36"	SH27-4836	48" x 36"

NOTAS: No es compatible con los siguientes productos: divisor SH50, varilla divisora SH56, paneles SH65 y SH67, escuadra SH35.

*No es compatible con las escuadras esquineras SR35 / SR36.

ANAQUEL BOX

SH20 / SH21



- Anaquel de tipo BOX con dos viguetas estructurales preformadas y soldadas en la parte delantera y trasera;
- Acero de calibre 20. Espesor de 1 1/4";
- Incluye 4 ganchos de anaquel SH60 compactos y resistentes;
- Perforaciones para divisores (SH52) cada 3" de centro a centro;
- Los divisores SH52 son compatibles únicamente con las estanterías de 18" y 24" de profundidad;
- Completar el número con el ancho: 30", 36", 42" o 48";
- SH20: Refuerzos disponibles para estos anaqueles. Para la capacidad, **ver pág. 116**;
- SH21: Para la capacidad y los refuerzos disponibles, referirse a la siguiente tabla.

Nº DE ARTÍCULO	PROFUNDIDAD
SH20-__18	18"
SH20-__24	24"
SH21-__30*	30"
SH21-__36*	36"

NOTA: * Doble pliegue en los lados.

CAPACIDAD DE CARGA DEL ANAQUEL SH21

La combinación de un refuerzo SH26 y de dos refuerzos SH23 limita la deformación visual del anaquel.

El uso de dos refuerzos SH2A aumenta la rigidez del anaquel BOX (pero no aumenta su capacidad de carga).



ANAQUELES	CAPACIDAD SIN REFUERZO	CAPACIDAD CON REFUERZO SH23	CAPACIDAD CON REFUERZO SH23 Y SH26
SH21-3030	575	925	-
SH21-3036	425	825	-
SH21-3630	600	800	-
SH21-3636	425	800	-
SH21-4230	625	-	850
SH21-4236	525	-	775
SH21-4830	500	-	800
SH21-4836	500	-	800

GUIDAS



- Las guías para anaquel inclinado (versión 01) permiten controlar la mercancía que se desliza sobre el anaquel:
 - Ajustables a lo ancho, cada 1½";
 - El extremo delantero de la guía va inserto en el repliegue delantero del anaquel;
 - La guía va sujeta en el extremo trasero con una pieza de plástico atornillada en una perforación del anaquel;
 - Las guías de 18" y 24" de profundidad son de aluminio. Las guías de 30" y 36" de profundidad son de acero inoxidable
- Las guías de división para anaquel BOX (versión 02) permiten
 - Ajustables a lo ancho, cada 3";

- La guía va sujeta en las partes delantera y trasera con una pieza de plástico atornillada en una perforación del anaquel;
- Las guías de 18" y 24" de profundidad son de aluminio. Las guías de 30" y 36" de profundidad son de acero inoxidable.
- Piezas de plástico negro resistente.

MEDIDAS PROFUNDIDAD	Nº DE ARTÍCULO	
	ANAQUEL INCLINADO	ANAQUEL BOX
18"	SH57-1801	SH57-1802
24"	SH57-2401	SH57-2402
30"	SH57-3001	SH57-3002
36"	SH57-3601	SH57-3602

COMPONENTES ESTRUCTURALES

POSTE



SR10 / SH10



- Forma tubular en "T" con 7 zonas para enganchar;
- Perforaciones en ambos lados cada 1" de centro a centro para ajustar los anaqueles;
- Acero de calibre 14;
- Opciones:
 - Poste universal SR10 con cara perforada para añadir la función de Mini-racking. Compatible con las escuadras esquineras SR35 y SR36;
 - Poste de estantería SH10 con cara lisa para un acabado más estético. No es compatible con las escuadras esquineras SR35 y SR36.

POSTE SR UNIVERSAL	POSTE SH ESTANTERÍA	ALTURA
SR10-039	SH10-039	39"
SR10-051	SH10-051	51"
SR10-075	SH10-075	75"
SR10-087	SH10-087	87"
SR10-099	SH10-099	99"
SR10-111	SH10-111	111"
SR10-123	SH10-123	123"

NOTAS: La altura máxima para una aplicación PEPS / FIFO (con escuadras esquineras SR35 / SR36) es 99"

La forma exclusiva del poste Spider® es una marca registrada de Rousseau Metal Inc.



MONTANTE SOLDADO ABIERTO



SR11 / SH11



- Montante con tirantes laterales soldados en fábrica;
- Ensamblaje rápido;
- Completar el número para elegir el ancho: 18", 24", 30" o 36".
- Opciones:
 - Poste universal SR11 con cara perforada para añadir la función de Mini-racking. Compatible con las escuadras esquineras SR35 y SR36;
 - Poste de estantería SH11 con cara lisa para un acabado más estético. No es compatible con las escuadras esquineras SR35 y SR36.

POSTE SR UNIVERSAL	POSTE SH ESTANTERÍA	ALTURA
SR11-__0752	SH11-__0752	75"
SR11-__0872	SH11-__0872	87"
SR11-__0992	SH11-__0992	99"

NOTA: La altura máxima para una aplicación PEPS / FIFO (con escuadras esquineras SR35 / SR36) es 99".

MONTANTE SOLDADO CERRADO



SR12 / SH12



- Montante con panel de alto total soldado de fábrica;
- Facilita un ensamblaje más rápido;
- Completar el número para elegir el ancho: 18", 24", 30" o 36".
- Opciones:
 - Poste universal SR12 con cara perforada para añadir la función de Mini-racking. Compatible con las escuadras esquineras SR35 y SR36;
 - Poste de estantería SH12 con cara lisa para un acabado más estético. No es compatible con las escuadras esquineras SR35 y SR36.

POSTE SR UNIVERSAL	POSTE SH ESTANTERÍA	ALTURA
SR12-__075	SH12-__075	75"
SR12-__087	SH12-__087	87"
SR12-__099	SH12-__099	99"

NOTA: La altura máxima para una aplicación PEPS / FIFO (con escuadras esquineras SR35 / SR36) es 99".

COMPONENTES

FRENTE DE ANAQUEL O BASE FRONTAL SH28

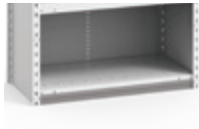

- El mismo componente para ambas aplicaciones;
- Instalación rápida por enganche;
- Completar el número para elegir el ancho: 30", 36", 42" o 48".

Nº DE ARTÍCULO	ALTURA
SH28-__02	2"
SH28-__05	5"

NOTA: La base frontal de 2" viene incluida en todos los modelos de estanterías cerradas.

PANEL LATERAL SH30



- Combinaciones de paneles:
 - Poste de 75" (39" + 39")
 - Poste de 87" (39" + 51")
 - Poste de 99" (51" + 51")
 - Poste de 111" (39" + 39" + 39")
 - Poste de 123" (39" + 39" + 51")
- Completar el número para elegir la profundidad: 12", 15", 18" o 24".

Nº DE ARTÍCULO	ALTURA
SH30-__39	39"
SH30-__51	51"

PANEL TRASERO SH31

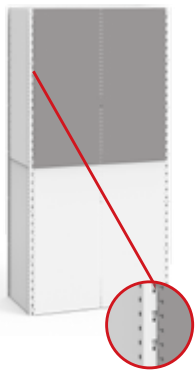

- Combinaciones de paneles:
 - Poste de 75" (39" + 39")
 - Poste de 87" (39" + 51")
 - Poste de 99" (51" + 51")
 - Poste de 111" (39" + 39" + 39")
 - Poste de 123" (39" + 39" + 51")
- Completar el número para elegir el ancho: 30", 36", 42" o 48".

Nº DE ARTÍCULO	ALTURA
SH31-__39	39"
SH31-__51	51"

TIRANTES TRASEROS SH33



- Tirante en forma de «X» ensamblado de fábrica;
- Fácil de instalar;
- Instrucciones:
 - 1 tirante para postes de 99" y menos de altura;
 - 2 tirantes para postes de más de 99" de altura.

Nº DE ARTÍCULO	ANCHO
SH33-30	30"
SH33-36	36"
SH33-42	42"
SH33-48	48"

NOTAS: Referirse a la ficha técnica S58 o contactar un representante de nuestro Servicio al cliente.

No utilizar con las estanterías PEPS / FIFO. Reemplazar con los juegos de escuadras SR35 et SR36.

TIRANTES LATERALES SH34



- Se venden por pares;
- Permiten fijar los montantes en «escala» para facilitar el ensamblaje;
- Instrucciones
 - Para montantes de 99" y menos de altura, 1 par de tirantes
 - Para montantes de más de 99" de altura, referirse a la ficha técnica S58 o contactar nuestro representante del servicio al cliente.

Nº DE ARTÍCULO	PROFUNDIDAD
SH34-18	18"
SH34-24	24"
SH34-30	30"
SH34-36	36"

JUEGO SIMPLE DE ESCUADRAS ESQUINERAS SR35



- Reemplaza el tirante trasero, despejando totalmente el acceso delantero y trasero a la estantería;
- Utilización para poste de extremo o para poste medianero con anaqueles yuxtapuestos separados por un mínimo de 4" de altura;
- No permite colocar anaqueles yuxtapuestos a la misma altura;
- Se instala delante y detrás del poste;
- Compatible con los anaqueles SH20, SH21 y SH27;
- Se utiliza únicamente con los postes o los montantes SR;
- No es compatible con puertas con marco, cajones y puertas plegables.

Nº DE ARTÍCULO	
SR35-02	1 par
SR35-04	2 pares

NOTAS: En total, se requieren tres pares de escuadras (SR35 o SR36) por estantería para asegurar el contraviento lateral.

No debe utilizarse en las estanterías de más de 99", en las estanterías con múltiples niveles o con el refuerzo doble para anaquel (SHC2XXXX).

JUEGO DE ESCUADRAS ESQUINERAS DOBLES SR36



- Reemplaza el tirante para despejar el acceso delantero y trasero de la estantería;
- Utilización para poste medianero con anaqueles a la misma altura;
- Se instala delante y detrás del poste;
- Compatible con los anaqueles SH20, SH21 y SH27;
- Se utiliza únicamente con los postes o los montantes SR;
- No es compatible con puertas con marco, cajones y puertas plegables

Nº DE ARTÍCULO

SR36-02	1 par
---------	-------

NOTAS : En total, se requieren tres pares de escuadras (SR35 o SR36) por estantería para asegurar el contraviento lateral.

No debe utilizarse en las estanterías de más de 99", en las estanterías múltiples niveles o con el refuerzo doble para anaquel (SHC2XXXX).

PANEL DE ENGANCHE TRASERO (ESTRUCTURAL) SH79

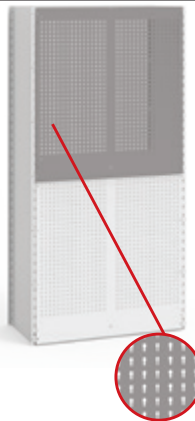

- Panel de enganche para dos estanterías;
- Forma parte de la estructura de la estantería;
- Perforaciones cada 1" c/c;
- Capacidad máxima de 250 lbs por panel;
- Compatible con los ganchos livianos WM9F, WM9G, WM9H, WM9J y WM9L y con los ganchos robustos WM9A y WM9B;
- Compatible con los soportes WM9C, WM9D, WM9M, WM9N, WM9P y WM9Q;
- Combinaciones de paneles:
 - Poste de 75" (39" + 39")
 - Poste de 87" (39" + 51")
 - Poste de 99" (51" + 51")
- Complete el número añadiendo el ancho: 30", 36", 42" o 48".

Nº ARTÍCULO ALTURA

SH79-__39	39"
SH79-__51	51"

NOTA: Se utiliza sin paneles traseros SH31.

ACCESORIOS DE INSTALACIÓN

PLACA DE FIJACIÓN AL PISO SH45



- Se vende por unidad;
- Base de apoyo que se adosa al poste para fijar las estanterías en el piso. Permite repartir la carga sobre una superficie más ancha y protege los pisos;
- Acero galvanizado de calibre 12.

Nº DE ARTÍCULO

SH45

ESPACIADOR MURAL SR47



- Diseñado para fijar las estanterías a una pared;
- Ajuste posible de 3" a 4";
- Los tornillos no están incluidos (las perforaciones tienen 3/16" de diámetro).

Nº DE ARTÍCULO

SR47-0304

CUÑA DE NIVELACIÓN SH46



- Se vende por unidad;
- Para nivelar las estanterías. Se los desliza bajo la placa de fijación SH45;
- Acero galvanizado de calibre 12 ó 16.

Nº DE ARTÍCULO

Nº DE ARTÍCULO	ESPESOR
SH46-12	calibre 12 (0,100")
SH46-16	calibre 16 (0,060")

JUEGO DE PATINES DE NIVELACIÓN SR49



- Se venden por pares;
- Permiten ajustar adecuadamente las estanterías Spider® de 1 1/4" a 2 1/8" sobre pisos o superficies desnivelados;
- Capacidad máxima de 750 libras / patín;
- Restricciones:
 - Se usa con las estanterías de 99" o menos
 - Compatible solamente con postes y montantes SR
 - No es compatible con cajones modulares RF32/RF36 ni con los anaqueles deslizables RF41/RF45, ni con la base SH28;

Nº DE ARTÍCULO

SR49-01

TORNILLOS DE FIJACIÓN AL PISO SH47



- Se utiliza para fijar la estantería en el piso;
- Incluye 4 tornillos para concreto.

Nº DE ARTÍCULO

SH47-04



ÍNDICE	PÁGINA(S)
Mini-Racking	126-127
Modelos	131-130
Accesorios	134-133
Componentes	134-137

SISTEMA DE MINI-RACKING SPIDER®

Con su calidad industrial y una multitud de dimensiones y opciones, las unidades de Mini-Racking permiten almacenar y organizar eficazmente los objetos voluminosos en un sistema evolutivo que se modifica fácilmente al ritmo de sus necesidades.

Por su construcción robusta y su montaje rápido, el sistema de Mini-Racking Spider® es el más completo y el más versátil del mercado.

Con este sistema, gracias a su diseño para uso intensivo, usted puede explotar el pleno potencial de sus espacios de bodega, almacén de partes y piezas, taller de mantenimiento y centros de distribución, entre otros.

GARANTÍA DE POR VIDA

El sistema de apertura de los cajones tiene garantía de por vida.



R5XEC-2004

VENTAJAS ROUSSEAU

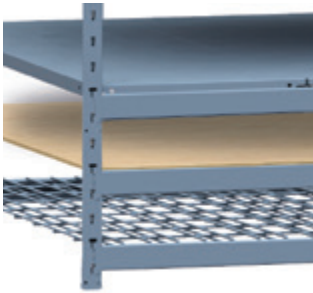

Viguetas de acero diseñadas para recibir diferentes tipos de plataforma: de acero, de emparrillado metálico y de madera.

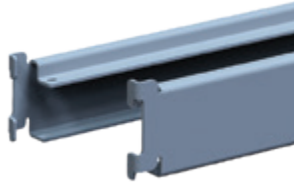

Las «garras» para ensamblar las viguetas en los montantes garantizan una estructura rígida que se puede montar en pocos minutos.

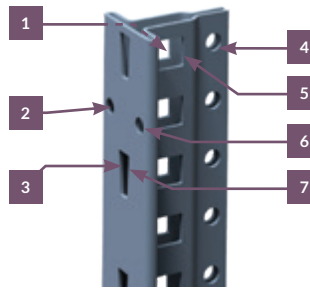

Poste en común para el Mini-Racking y para la estantería industrial.



Los cajones modulares en una unidad de estantería combinada con la estructura del Mini-Racking crea la posibilidad de almacenar y organizar a la vez el material voluminoso y las piezas pequeñas, [ver págs. 103-104.](#)

NOTA: La forma exclusiva del poste Spider® es una marca registrada de Rousseau Metal Inc.

DIMENSIONES GENERALES



SRE5127S

NOTA: Las medidas más vendidas, en rojo.

MODELOS



PARA HACER UN PEDIDO, COMPLETAR EL NÚMERO DE ARTÍCULO CON LA OPCIÓN QUE CORRESPONDA, DE LA MANERA SIGUIENTE

Montante ATORNILLADO	Unidad inicial D	Unidad añadida A	S plataformas de acero W plataformas de emparrillado metálico sin plataformas
Montante SOLDADO	E	B	

SR_5001_

Ejemplo: SRD5001S

Para una unidad inicial con montantes atornillados y plataformas de placas de acero.

PLATAFORMAS PARA MINI-RACKING

Las viguetas están diseñadas para sostener plataformas de placas de acero (SR40, SH20), de emparrillado metálico (SR42) o paneles de madera de menos de 3/4" de espesor.

ACERO

- Para pedir una unidad con placas de acero, completar el número de artículo con S.



SRE5127S
Unidad inicial



SRB5127S
Unidad añadida

EMPARRILLADO METÁLICO

- Para pedir una unidad con emparrillado metálico, completar el número de artículo con W;
- No es compatible con 18" de profundidad.



SRE5127W
Unidad inicial



SRB5127W
Unidad añadida

PANELES DE MADERA

- Para pedir una unidad sin plataformas, (Ejemplo: con paneles de madera) indicar solamente el número de artículo.



SRE5127
Unidad inicial



SRB5127
Unidad añadida



MINI-RACKING CON VIGUETAS MEDIANAS

MEDIDAS			CANTIDAD DE NIVELES	
AN	PR	AL	3	4
48"	18"	75"	SR_5001_	SR_5021_
	24"		SR_5002_	SR_5022_
	36"*		SR_5003_	SR_5023_
	48"*		SR_5004_	SR_5024_
	18"	87"	SR_5005_	SR_5025_
	24"		SR_5006_	SR_5026_
	36"*		SR_5007_	SR_5027_
	48"*		SR_5008_	SR_5028_
60"	18"	75"	SR_5051_	SR_5071_
	24"		SR_5052_	SR_5072_
	36"*		SR_5053_	SR_5073_
	48"*		SR_5054_	SR_5074_
	18"	87"	SR_5055_	SR_5075_
	24"		SR_5056_	SR_5076_
	36"*		SR_5057_	SR_5077_
	48"*		SR_5058_	SR_5078_
24"	99"	-	SR_5080_	
36"*		-	SR_5081_	
48"*		-	SR_5082_	
48"*		-	SR_5082_	
72"	18"	75"	SR_5101_	SR_5121_
	24"		SR_5102_	SR_5122_
	36"*		SR_5103_	SR_5123_
	48"*		SR_5104_	SR_5124_
	18"	87"	SR_5105_	SR_5125_
	24"		SR_5106_	SR_5126_
	36"*		SR_5107_	SR_5127_
	48"*		SR_5108_	SR_5128_
	24"	99"	-	SR_5130_
	36"*		-	SR_5131_
	48"*		-	SR_5132_
	48"*		-	SR_5132_

NOTA: *Estas medidas convienen para adosar una unidad de Mini-Racking a dos estanterías adosadas fondo contra fondo.

TRAVESAÑOS DE VIGUETAS

- Según la medida, los modelos tienen entre 1 y 3 travesaños.

PROFUNDIDAD	CANTIDAD DE TRAVESAÑOS		
	ACERO	EMPARRILLADO METÁLICO	PANELES DE MADERA
18"	1	ND	1
24"	1	1	1
36"	1	1	2
48"	1	1	3

NOTA: Por el cuadro de capacidad, ver pág. 135.

MINI-RACKING CON VIGUETAS ROBUSTAS

MEDIDAS			CANTIDAD DE NIVELES	
AN	PR	AL	3	4
72"	18"	75"	SR_5151_	SR_5171_
	24"		SR_5152_	SR_5172_
	36"*		SR_5153_	SR_5173_
	48"*		SR_5154_	SR_5174_
	18"	87"	SR_5155_	SR_5175_
	24"		SR_5156_	SR_5176_
	36"*		SR_5157_	SR_5177_
	48"*		SR_5158_	SR_5178_
24"	99"	-	SR_5180_	
36"*		-	SR_5181_	
48"*		-	SR_5182_	
48"*		-	SR_5182_	
96"	18"	75"	SR_5201_	SR_5221_
	24"		SR_5202_	SR_5222_
	36"*		SR_5203_	SR_5223_
	48"*		SR_5204_	SR_5224_
	18"	87"	SR_5205_	SR_5225_
	24"		SR_5206_	SR_5226_
	36"*		SR_5207_	SR_5227_
	48"*		SR_5208_	SR_5228_
	24"	99"	-	SR_5230_
	36"*		-	SR_5231_
	48"*		-	SR_5232_
	48"*		-	SR_5232_

NOTA: * Estas medidas convienen para adosar una unidad de Mini-Racking y dos estanterías adosadas fondo contra fondo.

TRAVESAÑOS DE VIGUETAS

- Según la medida, los modelos tienen entre 1 y 3 travesaños.

AN	PR	NOMBRE DE TRAVERSES		
		ACIER	TREILLIS METÁLICOS	PANNEAUX DE BOIS
72"	18"	1	ND	2
	24"	1	1	2
	36"	1	1	3
	48"	1	1	3
96"	18"	1	ND	2
	24"	1	1	2
	36"	1	1	3
	48"	2	2	3

NOTA: Por el cuadro de capacidad, ver pág. 135.

MINI-RACKING PARA PLATAFORMAS DE MADERA CON FORMA ESTÁNDAR



SRD7031
Unidad inicial



SRA7031
añadida

MINI-RACKING PARA PLATAFORMAS DE MADERA CON FORMA ESTÁNDAR

- Medidas que limitan al mínimo los cortes de las plataformas de madera;
- Cuatro (4) niveles « largo alcance » con viguetas robustas;
- Montantes atornillados para ensamblar.

UNIDAD INICIAL	UNIDAD AÑADIDA	AN × PR × AL
SRD7031	SRA7031	72" × 48½" × 87"
SRD7032	SRA7032	72" × 48½" × 99"
SRD7033	SRA7033	96½" × 24" × 87"
SRD7034	SRA7034	96½" × 24" × 99"
SRD7035	SRA7035	96½" × 48" × 87"
SRD7036	SRA7036	96½" × 48" × 99"
SRD7037	SRA7037	96½" × 48½" × 87"
SRD7038	SRA7038	96½" × 48½" × 99"

NOTA: Las plataformas de madera no se venden en Rousseau.



VIGUETAS PARA LLANTAS (NEUMÁTICOS)

SR20



- Se venden por pares;
- Capacidad de 340 libras por par;
- Permiten almacenar neumáticos de diferentes tamaños, de hasta 17" de diámetro (camión liviano y VUS);
- Superficie inclinada para evitar la deformación de los neumáticos;
- La vigueta de 72" se debe instalar con un travesaño p/viguetas SR25 (colocado en el centro);
- La estantería de 15" de profundidad se recomienda para los neumáticos;
- La estantería de 12" de profundidad se recomienda para las rines (llanta metálica).

Nº ARTÍCULO	ANCHO
SR20-36	36"
SR20-48	48"
SR20-60	60"
SR20-72	72"

NIVEL DE SOPORTES PARA BATERÍA



- El nivel comporta 2 viguetas robustas p/ baterías y 13 travesaños p/viguetas;
- Viene con un tope delantero y 2 guías laterales para evitar la caída accidental de las baterías;
- Inclinación de 15° para facilitar la rotación de las baterías sobre la plataforma;
- Acero galvanizado.

Nº ARTÍCULO	AN×PR	CANTIDAD DE BATERÍAS (TAMAÑO MEDIANO)
SRP9004	36"×36"	15
SRP9003	36"×48"	21
SRP9001	48"×36"	20
SRP9002	48"×48"	28

RIEL PARA ENGANCHE

SR62

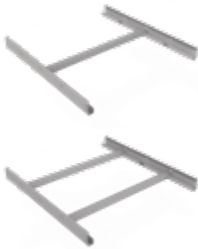

- Capacidad de 300 libras por riel;
- Se instala en los postes Spider® por enganche, sin tornillos;
- Una ranura de seguridad en el riel impide que éste se desenganche de manera accidental;
- Posee 3 posiciones para el riel: posición central, posición en un tercio, posición en dos tercios;
- Compatible con los ganchos SR63-02 (no están incluidos);
- Los ganchos pueden girar sobre sí mismos cuando están colocados en el riel. Se los puede insertar y retirar cuando se lo desee, incluso cuando el riel está instalado;
- Riel y adaptadores de acero galvanizado.

RIEL SIMPLE	AN×PR	RIEL DOBLE	AN×PR
SR62-601801	60"×18"	SR62-602402	60"×24"
SR62-602401	60"×24"	SR62-603602	60"×36"
SR62-603601	60"×36"	SR62-722402	72"×24"
SR62-721801	72"×18"	SR62-723602	72"×36"
SR62-722401	72"×24"	SR62-962402	96"×24"
SR62-723601	72"×36"	SR62-963602	96"×36"
SR62-961801	96"×18"		
SR62-962401	96"×24"		
SR62-963601	96"×36"		

NOTA: Para combinar una unidad lado contra lado de Mini-Racking con estanterías fondo contra fondo, contactar el Servicio al cliente para verificar la compatibilidad de los Rieles p/ enganche SR62.

GANCHO PARA RIEL

SR63



- Capacidad de 50 libras por gancho;
- Los ganchos pueden girar sobre sí mismos cuando están colocados en el riel SR62;
- Se los puede insertar y retirar cuando se lo desee, incluso cuando el riel está instalado.

Nº DE ARTÍCULO	PR×AL
SR63-02	2½"×5"



ACCESORIOS

SUPERFICIE DE MADERA PARA ESTANTERÍA SR90



- Diseñada para instalarse entre dos estanterías;
- Se debe pedir junto con dos soportes SH74 o utilizar en una unidad con puesto de trabajo.

Nº DE ARTÍCULO	AN x PR
SR90-6024A	60" x 24"
SR90-7224A	72" x 24"
SR90-9624A	96" x 24"

SOPORTES PARA SUPERFICIE SH74



- Se venden por pares;
- Se instalan por enganche en las caras laterales de los montantes SH o SR;
- Diseñados para sostener la superficie de madera laminada SR90 entre dos estanterías.

Nº DE ARTÍCULO	ANCHO
SH74-24	24"

PORTAETIQUETA NC32



- Se venden por pares;
- Se instala en viguetas medianas (SR21) o robustas (SR22);
- Para utilizar con etiquetas autoadhesivas únicamente.

Nº DE ARTÍCULO	ANCHO
NC32-3601	36"
NC32-4201	42"
NC32-4801	48"
NC32-6001	60"
NC32-6601	66"
NC32-7201	72"
NC32-9601	96"

VARILLAS DIVISORAS SH56



- Se venden por pares;
- Varillas de acero inoxidable de ¼" de diámetro;
- Pliegue de 90° en un extremo para mantenerlas en su lugar;
- El acero inoxidable es resistente a los productos químicos y a la corrosión;
- Rigidez superior a la de las varillas plásticas disponibles en el mercado para ese tipo de aplicación.

Nº ARTÍCULO	ALTURA
SH56-72	72"
SH56-84	84"
SH56-96	96"

ESPACIADORES MURALES SR45



- Se venden por pares;
- Mantienen el soporte p/neumáticos a una distancia de 9" de la pared;
- Se instalan en las perforaciones delta (poste SR) sin herramientas, y se fijan en su lugar con clips de plástico (incluidos);
- De acero galvanizado.

Nº ARTÍCULO	PROFUNDIDAD
SR45-09	9"

ESPACIADORES UNIVERSALES DE POSTES SR48



- Se venden por pares;
- Permiten fijar dos secciones de Mini-Racking, fondo contra fondo, dejando un espacio de 1" entre los postes para ajustar las viguetas.

Nº DE ARTÍCULO
SR48

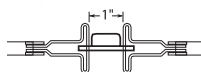

ESPACIADORES DE POSTES SR48



- Se venden por pares;
- Mantienen una distancia de 18" entre 2 soportes p/neumáticos en aplicaciones fondo contra fondo;
- Se instalan en las perforaciones delta (poste SR) sin herramientas, y se fijan en su lugar con clips de plástico (incluidos);
- De acero galvanizado.

Nº ARTÍCULO	PROFUNDIDAD
SR48-18	18"

DIVISOR DOBLE

SR60



- Sostiene piezas y cajas colocadas a lo vertical en una unidad de Mini-Racking. Las piezas se apoyan sobre el divisor;
- Se engancha en dos viguetas medianas (SR21) o en dos viguetas robustas (SR22);
- El espacio entre ambas viguetas debe ser de 14" de centro a centro;
- El divisor puede desplazarse lateralmente (izquierda-derecha), sin herramientas;
- Compatible con las estanterías de 24" de profundidad y más;
- Diseñado para soportar una carga lateral.

N° DE ARTÍCULO	PR × AL
SR60-2415	24" × 15"



SRE4542M

DIVISOR SIMPLE

SR61



- Separa, a lo vertical, las piezas que pueden ir apoyadas en el fondo del Mini-Racking;
- Se engancha en una vigueta mediana (SR21) o en una vigueta robusta (SR22);
- El divisor puede desplazarse lateralmente (izquierda-derecha), sin herramientas;
- Compatible con las estanterías de 24" y más de profundidad.

N° DE ARTÍCULO	PROFUNDIDAD
SR61-2401	24"

PANEL ROBUSTO LATERAL PARA ENGANCHE SH68



- El panel para enganche puede instalarse en el interior o en el exterior del montante;
- Ensamblaje sencillo y sin herramientas;
- Disponible en 4 largos: 15" (12 agujeros), 18" (14 agujeros) y 24" (22 agujeros) 30" (26 agujeros), 36" (32 agujeros) y 48" (44 agujeros)
- Compatible con los ganchos livianos WM9F, WM9G, WM9H, WM9J, WM9L y con los ganchos robustos WM9A y WM9B;
- Compatible con los soportes WM9C, WM9D, WM9M, WM9N, WM9P y WM9Q;
- Compatible el anaquel WM21;
- Capacidad: 50 libras/pie², máximo de 300 libras por panel;
- Completar el número para elegir la profundidad: 15", 18" o 24".

N° DE ARTÍCULO	ALTURA
SH68-__14	14"
SH68-__20	20"
SH68-__32	32"

PANEL ROBUSTO PARA ENGANCHE SH69



- Panel robusto para enganche para estanterías de extremo de hilera;
- Perforaciones cada 1" de centro a centro;
- Ensamblaje sencillo y rápido por enganche;
- Apariencia decorativa;
- Disponible en 5 largos: 15" (13 agujeros), 18" (15 agujeros), 24" (21 agujeros) 30" (27 agujeros) y 36" (33 agujeros);
- Compatible con los ganchos livianos WM9F, WM9G, WM9H, WM9J, WM9L y con los ganchos robustos WM9A y WM9B;
- También compatible con los soportes WM9C, WM9D, WM9M, WM9N, WM9P WM9Q y con el anaquel WM21;
- Capacidad: 50 libras/pie², máximo de 500 libras por panel;
- Compatible con algunas aplicaciones de estanterías en niveles múltiples. Comunicarse con nuestro servicio al cliente;
- Completar el número para elegir la profundidad: 15", 18" o 24".

N° DE ARTÍCULO	ALTURA
SH69-__51	51"
SH69-__75	75"
SH69-__87	87"

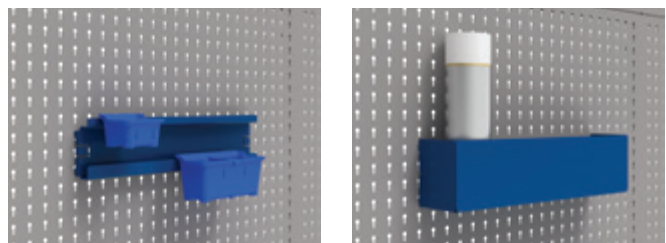
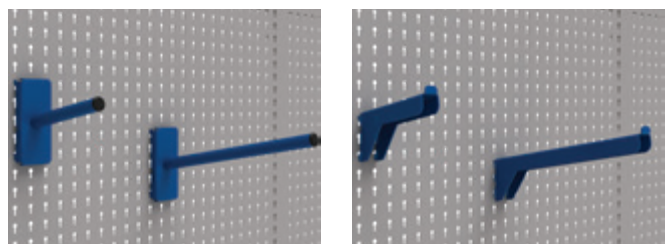

COMPONENTES

COMPONENTES DE ESTRUCTURA

POSTE



SR10



- Forma tubular en "T" con 7 zonas para enganchar;
- Perforaciones en ambos lados cada 2", de centro a centro, para ajustar las viguetas;
- Acero de calibre 14.

Nº DE ARTÍCULO	ALTURA
SR10-039	39"
SR10-051	51"
SR10-075	75"
SR10-087	87"
SR10-099	99"
SR10-111	111"
SR10-123	123"

SR



R5XEE-4001

MONTANTE SOLDADO DE MINI-RACKING



SR13



- Dos tirantes robustos, soldados en fábrica sobre dos postes universales;
- Por las otras medidas disponibles, contactar a nuestro representante del servicio al cliente.

Nº DE ARTÍCULO	PR x AL
SR13-180752	18" x 75"
SR13-180872	18" x 87"
SR13-240752	24" x 75"
SR13-240872	24" x 87"
SR13-240992	24" x 99"
SR13-300752	30" x 75"
SR13-300872	30" x 87"
SR13-300992	30" x 99"
SR13-360752	36" x 75"
SR13-360872	36" x 87"
SR13-360992	36" x 99"
SR13-480752	48" x 75"
SR13-480872	48" x 87"
SR13-480992	48" x 99"

TIRANTES DE MINI-RACKING

SR30 / SR32



Simple, para una profundidad de 15" a 24"



Doble, para una profundidad de 30" a 48 1/2"

- Se venden por pares;
- Instrucciones:
 - Para montantes de 99" y menos, 1 par de tirantes
 - Para montantes de más de 99", contactar a nuestro representante del servicio al cliente
- Para una profundidad de 30", 36", 48" o 48 1/2", los tirantes van encajados, como muestra la imagen, para reforzar la estructura. El par de tirantes para esos modelos consiste en un juego de 2 tirantes dobles.

Nº DE ARTÍCULO	PROFUNDIDAD
SR30-15	15"
SR30-16	16"
SR30-18	18"
SR30-24	24"
SR30-30	30"
SR30-32	32"
SR30-36	36"
SR30-48	48"
SR32-4801*	48 1/2"

NOTAS: * Se utiliza el tirante SR32 para sostener paneles de madera de 48" de profundidad sin corte.

Las profundidades de 15", 16", 30" y 32" convienen para archivos, [ver pág. 272](#).



VIGUETAS Y TRAVESAÑOS DE VIGUETAS

VIGUETAS MEDIANAS

SR21

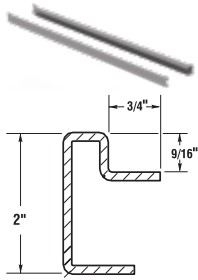

- Se venden por pares;
- Acero de calibre 14;
- Se fijan delante de los postes. Ajuste en altura cada 2" de centro a centro;
- Se bloquean en su lugar con dos fijaciones de seguridad.

Nº DE ARTÍCULO	AN x AL
SR21-36	36" x 2"
SR21-42	42" x 2"
SR21-48	48" x 2"
SR21-60	60" x 2"
SR21-66	66" x 2"
SR21-72	72" x 2"

NOTA: Las viguetas de 42" y 66" de ancho convienen para archivos, ver pág. 272.

VIGUETAS ROBUSTAS

SR22 / SR23

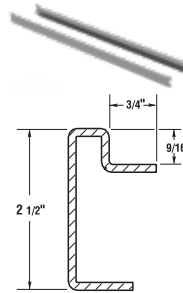

- Se venden por pares;
- Acero de calibre 12;
- Se fijan delante de los postes. Ajuste en altura cada 2" de centro a centro;
- Se bloquean en su lugar con dos fijaciones de seguridad.

Nº DE ARTÍCULO	AN x AL
SR22-60	60" x 2 1/2"
SR22-72	72" x 2 1/2"
SR22-96	96" x 2 1/2"
SR23-96*	96 3/4" x 2 1/2"

NOTA: * Las viguetas SR23 pueden sostener un panel de 96" de ancho sin corte.

TRAVESAÑO DE VIGUETAS MEDIANAS

SR25 / SR26



- Se fija por enganche en la cara interior de las viguetas SR21;
- Fabricado con acero galvanizado.

Nº DE ARTÍCULO	PROFUNDIDAD
SR25-15	15"
SR25-16	16"
SR25-18	18"
SR25-24	24"
SR25-30	30"
SR25-32	32"
SR25-36	36"
SR25-48	48"
SR26-4801*	48 1/2"

NOTAS: * El travesaño SR26 se utiliza con los tirantes SR32 para sostener un panel de madera de 48" de profundidad sin corte.

Los travesaños de 15", 16", 30" y 32" de profundidad convienen para archivo, ver pág. 272.

TRAVESAÑO DE VIGUETAS ROBUSTAS

SR27 / SR28



- Se fija por enganche en la cara interior de las viguetas SR22 y SR23;
- Fabricado con acero galvanizado.

Nº DE ARTÍCULO	PROFUNDIDAD
SR27-15	15"
SR27-18	18"
SR27-24	24"
SR27-30	30"
SR27-32	32"
SR27-36	36"
SR27-48	48"
SR28-4801*	48 1/2"

NOTA: * El travesaño SR28 se utiliza con los tirantes SR32 para sostener un panel de madera de 48" de profundidad sin corte.

CAPACIDAD DE CARGA DE LA VIGUETAS

*Las pruebas de capacidad se basan en la norma ANSI MH28.2 de la Shelving Manufacturer Association (SMA).

Las capacidades comportan un coeficiente de seguridad y son válidas para cargas repartidas de manera uniforme. Las mismas están indicadas en libras.

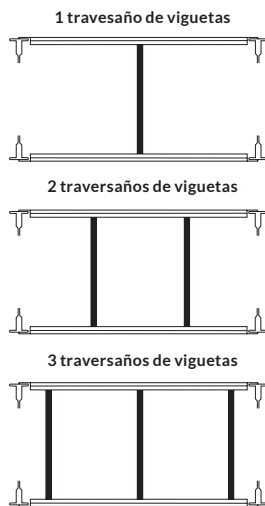

VIGUETAS MEDIANAS

TIPO DE PLATAFORMA	PR	ANCHO						CANTIDAD DE TRAVESAÑOS
		36"	42"	48"	60"	66"	72"	
Paneles de madera *	15" a 24"	1000	1000	975	800	725	650	1
	30" a 32"	1075	1025	925	775	700	625	2
	36"	850	875	900	750	700	625	2
	48"	875	825	775	775	750	650	3
Planchas de acero *	15" a 24"	900	900	900	800	750	650	1
	30" a 48"	1125	1125	1000	800	750	650	1
Emparrillado metálico	24" a 48"	600	700	800	800	750	650	1

VIGUETAS ROBUSTAS

TIPO DE PLATAFORMA	PR	ANCHO			CANTIDAD DE TRAVESAÑOS
		60"	72"	96"	
Paneles de madera *	15" a 24"	1650	1600	1225	2
	30" a 32"	1850	1575	1225	2
	36"	1750	1600	1225	3
	48"	1225	1225	1225	3
Planchas de acero *	15" a 24"	1350	1350	1225	1
	30" a 48"	1925	1600	1225**	1
Emparrillado metálico	24" a 48"	1000	1200	1200**	1

** La medida 96" x 48", con planchas de acero o emparrillado metálico, requiere 2 travesaños.

COMPONENTES

PLATAFORMAS PARA MINI-RACKING

PLATAFORMAS DE PLANCHAS DE ACERO

SR40 / SH20

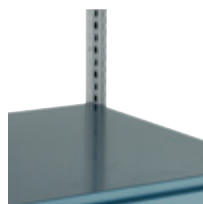

- SH20 : Formado con simple pliegue en los lados y cuádruple pliegue en las partes delantera y trasera.
- SR40 : Formado con triple pliegue en los lados, y simple pliegue en las partes delantera y trasera.
- Las plataformas de acero brindan mejor rigidez.

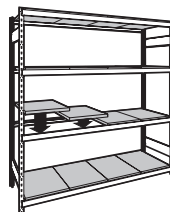

Para hacer un pedido, y dependiendo de la medida de la unidad, se debe pedir para cada nivel la cantidad de planchas y el o los número(s) de artículo(s) especificado(s) en el cuadro.

PARA MINI-RACKING SOLO O ADOSADO

Estas dimensiones convienen para el Mini-Racking solo o junto con otra unidad de Mini-Racking.



PR. DE MONTANTES	ANCHO DE LAS VIGUETAS													
	36"		42"		48"		60"		66"		72"		96"	
CANT. REQ.	Nº ARTÍCULO	CANT. REQ.	Nº ARTÍCULO	CANT. REQ.	Nº ARTÍCULO	CANT. REQ.	Nº ARTÍCULO	CANT. REQ.	Nº ARTÍCULO	CANT. REQ.	Nº ARTÍCULO	CANT. REQ.	Nº ARTÍCULO	
15"	2	SR40-1815	1+ 1	SR40-1815 SR40-2415	2	SR40-2415	2+ 1	SR40-1815 SR40-2415	1+ 2	SR40-1815 SR40-2415	3	SR40-2415	4	SR40-2415
16"	2	SR40-1816	1+ 1	SR40-1816 SR40-2416	2	SR40-2416	2+ 1	SR40-1816 SR40-2416	1+ 2	SR40-1816 SR40-2416	3	SR40-2416	4	SR40-2416
18"	2	SR40-1818	1+ 1	SR40-1818 SR40-2418	2	SR40-2418	2+ 1	SR40-1818 SR40-2418	1+ 2	SR40-1818 SR40-2418	3	SR40-2418	4	SR40-2418
24"	2	SR40-1824	1+ 1	SR40-1824 SR40-2424	2	SR40-2424	2+ 1	SR40-1824 SR40-2424	1+ 2	SR40-1824 SR40-2424	3	SR40-2424	4	SR40-2424
30"	2	SH20-3018	1+ 1	SH20-3018 SH20-3024	4	SH20-3012	4	SH20-3015	1+ 2	SH20-3018 SH20-3024	4	SH20-3018	4	SH20-3024
32"	2	SR40-1832	1+ 1	SR40-1832 SR40-2432	2	SR40-2432	2+ 1	SR40-1832 SR40-2432	1+ 2	SR40-1832 SR40-2432	3	SR40-2432	4	SR40-2432
36"	2	SH20-3618	1+ 1	SH20-3618 SH20-3624	4	SH20-3612	4	SH20-3615	1+ 2	SH20-3618 SH20-3624	4	SH20-3618	4	SH20-3624
48"	2	SH20-4818	1+ 1	SH20-4818 SH20-4824	4	SH20-4812	4	SH20-4815	1+ 2	SH20-4818 SH20-4824	4	SH20-4818	4	SH20-4824

PARA MINI-RACKING ADOSADO A UNA ESTANTERÍA

Estas dimensiones convienen para juntar una unidad de Mini-Racking y dos unidades de estanterías fondo contra fondo a cada lado de la unidad de Mini-Racking.

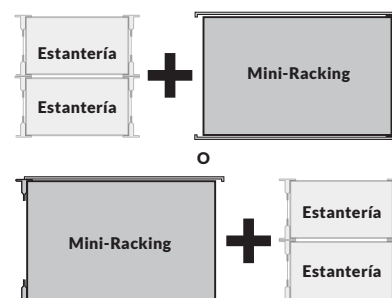

PR. DE MONTANTES	ANCHO DE LAS VIGUETAS					
	60"		72"		96"	
CANT. REQ.	Nº ARTÍCULO	CANT. REQ.	Nº ARTÍCULO	CANT. REQ.	Nº ARTÍCULO	
30"	5	SH20-3012	1+ 4	SH20-3012 SH20-3015	1+ 4	SH20-3024 SH20-3018
36"	5	SH20-3612	1+ 4	SH20-3612 SH20-3615	1+ 4	SH20-3624 SH20-3618
48"	5	SH20-4812	1+ 4	SH20-4812 SH20-4815	1+ 4	SH20-4824 SH20-4818

PARA MINI-RACKING ADOSADO A DOS ESTANTERÍAS

Estas dimensiones convienen para juntar una unidad de Mini-Racking y dos unidades de estanterías fondo contra fondo a cada lado de la unidad de Mini-Racking.

PR. DE MONTANTES	ANCHO DE LAS VIGUETAS			
	72"		96"	
CANT. REQ.	Nº ARTÍCULO	CANT. REQ.	Nº ARTÍCULO	
30"	6	SH20-3012	2+ 4	SH20-3012 SH20-3018
36"	6	SH20-3612	2+ 4	SH20-3612 SH20-3618
48"	6	SH20-4812	2+ 4	SH20-4812 SH20-4818



PLATAFORMAS DE EMPARRILLADO METÁLICO

SR42

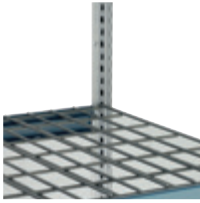

- Anaquel emparrillado, fabricado con varas de acero pintado de ¼" de diámetro, soldadas;
- Color: Gris Moderno 745;
- Superficie emparrillada que respeta las normas sobre incendios;
- Las plataformas de emparrillado metálico son una alternativa ideal a las plataformas de acero.



Para hacer un pedido, y dependiendo de la medida de la unidad, se debe pedir para cada nivel la cantidad de planchas y el o los número(s) de artículo(s) especificado(s) en el cuadro.

PARA MINI-RACKING SOLO O ADOSADO



PARA MINI-RACKING ADOSADO A UNA ESTANTERÍA

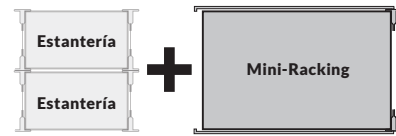

PARA MINI-RACKING ADOSADO A DOS ESTANTERÍAS

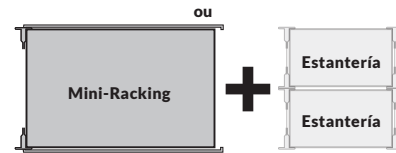

ANCHO DE LAS VIGUETAS

PR. DE MONTANTES	36"		42"		48"		60"		66"		72"		96"	
	CANT. REQ.	Nº ARTÍCULO	CANT. REQ.	Nº ARTÍCULO	CANT. REQ.	Nº ARTÍCULO	CANT. REQ.	Nº ARTÍCULO	CANT. REQ.	Nº ARTÍCULO	CANT. REQ.	Nº ARTÍCULO	CANT. REQ.	Nº ARTÍCULO
24"	2	SR42-1824	1+	SR42-1824	2	SR42-2424	2+	SR42-1824	1+	SR42-1824	3	SR42-2424	4	SR42-2424
30"	2	SR42-1830	1+	SR42-1830	2	SR42-2430	2+	SR42-1830	1+	SR42-1830	3	SR42-2430	4	SR42-2430
			1	SR42-2430			1	SR42-2430	2	SR42-2430				
36"	2	SR42-1836	1+	SR42-1836	2	SR42-2436	2+	SR42-1836	1+	SR42-1836	3	SR42-2436	4	SR42-2436
			1	SR42-2436			1	SR42-2436	2	SR42-2436				
48"	2	SR42-1848	1+	SR42-1848	2	SR42-2448	2+	SR42-1848	1+	SR42-1848	3	SR42-2448	4	SR42-2448
			1	SR42-2448			1	SR42-2448	2	SR42-2448				

MEDIDAS DE LAS PLATAFORMAS DE MADERA

- Las medidas de 30", 36" y 48" de profundidad convienen para adosar un Mini-racking a dos estanterías adosadas fondo contra fondo (con excepción del de 96½" An). Referirse a la ficha técnica S52.

IMPORTANTE

Las plataformas de madera no se venden en Rousseau.

Las viguetas están diseñadas para sostener plataformas de contrachapado o de madera compuesta de un mínimo de 5/8" de espesor.

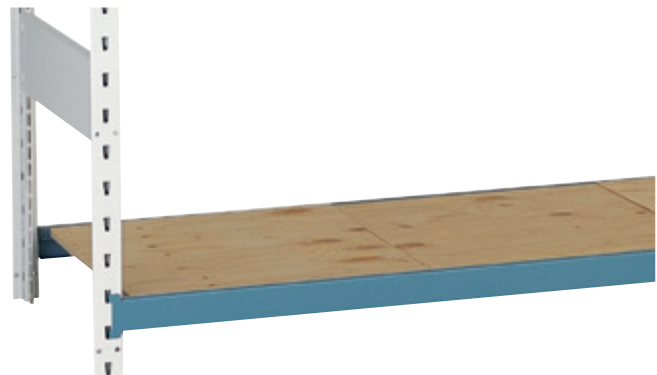



ÍNDICE	PÁGINA(S)
Estanterías y Mini-Racking móviles	138
Modelos	139-140
Componentes	141

ESTANTERÍAS Y MINI-RACKING MÓVILES

El almacenamiento móvil le permite efectuar los trabajos con mayor eficacia y rapidez conservando siempre el material necesario al alcance de la mano.

Diseñamos una base de construcción robusta para permitirle desplazar fácilmente y con total seguridad una carga de hasta 1000 libras por unidad.

Estas nuevas bases ofrecen numerosas ventajas:

- Despejar el piso para facilitar la limpieza bajo las estanterías;
- Reorganizar rápidamente su lugar de trabajo;
- Llevar objetos y piezas cerca de los puestos de trabajo.

También puede elegir accesorios, como manijas para facilitar el desplazamiento de las unidades, o esquineros protectores de plástico para prevenir daños en caso de impacto.



SRE4006M



SRE4522SM



SRE4003M

PARA HACER UN PEDIDO, COMPLETAR EL NÚMERO DE MODELO DE LA MANERA SIGUIENTE

H para postes con superficie lisa	S	4001M
R para postes con superficie perforada		
Montante ATORNILLADO D	↑	
Montante SOLDADO E		

Ejemplo: SHD4001
Para una estantería móvil con postes de superficie lisa y montantes atornillados.

ESTANTERÍAS MÓVILES

HE AQUÍ ALGUNOS DE NUESTROS ESTANTERÍAS SPIDER® MÓVILES MÁS POPULARES

- Los modelos incluyen la base móvil para estantería Spider® así como las ruedas de 4" de las cuales 2 son giratorias con freno integral y 2 son fijas;
- Para calcular el ancho real de la base, adicionar $3\frac{3}{4}$ " al ancho nominal;
- Para calcular el profundidad real de la base, adicionar $\frac{3}{4}$ " al profundidad nominal;
- Los modelos incluyen montantes abiertos, tirantes y anaqueles BOX;
- Capacidad: 1000 libras por base;
- El montaje de todos los modelos es sencillo y pueden desmontarse cuando no se utilizan.

MEDIDAS				CANTIDAD DE ANAQUELES
AN	PR	AL	AL REAL	6
36"	18"	63"	68 $\frac{1}{4}$ "	S_4001M
	24"	63"	68 $\frac{1}{4}$ "	S_4002M
		75"	80 $\frac{1}{4}$ "	S_4003M
42"	18"	63"	68 $\frac{1}{4}$ "	S_4004M
	24"	63"	68 $\frac{1}{4}$ "	S_4005M
		75"	80 $\frac{1}{4}$ "	S_4006M
48"	18"	63"	68 $\frac{1}{4}$ "	S_4007M
	24"	63"	68 $\frac{1}{4}$ "	S_4008M
		75"	80 $\frac{1}{4}$ "	S_4009M

NOTAS: Para combinar lado contra lado, ver la base móvil de Mini-Racking, [ver pág. 141](#).
No es compatible con los cajones y los anaqueles deslizables ni con las puertas SH41 / SH43 / SH91 y SH93.



SRD9002M



SRE4010M

MODELOS DE MINI-RACKING MÓVILES

MINI-RACKING MÓVILES

HE AQUÍ ALGUNOS DE NUESTROS MINI-RACKING MÓVILES MÁS POPULARES

- Pueden pedirse los modelos con plataformas de planchas de acero, de emparrillado metálico o sin plataformas;
- Los modelos incluyen la base móvil para Mini-Racking así como las ruedas de 4" de las cuales 2 son giratorias con freno integral y 2 son fijas;
- Los modelos de 30" y más de profundidad incluyen una manija de desplazamiento;
- Para calcular el ancho real de la base, adicionar 3 3/8" al ancho nominal;
- Para calcular el profundidad real de la base, adicionar 3/4" al profundidad nominal;
- Capacidad: 1000 libras por base;
- El montaje de todos los modelos es sencillo y pueden desmontarse cuando no se utilizan.

PARA HACER UN PEDIDO, COMPLETAR EL NÚMERO DE MODELO DE LA MANERA SIGUIENTE

Montante ATORNILLADO D
Montante SOLDADO E

S plataformas de acero
W plataformas de emparrillado metálico
— sin plataformas

SR_45001_M

Ejemplo: SRD4501SM

Para una unidad móvil con montantes atornillados y plataformas de planchas de acero.



ACERO

- Para pedir una unidad con planchas de acero, completar el número de artículo con S.

EMPARRILLADO METÁLICO

- Para pedir una unidad con emparrillado metálico, completar el número de artículo con W;
- No es compatible con 18" de profundidad.

AN	MEDIDAS			CANTIDAD DE NIVELES
	PR	AL	AL REAL	4
36"	18"	63"	68 1/4"	SR_4501_M
	24"	63"	68 1/4"	SR_4502_M
		75"	80 1/4"	SR_4503_M
42"	18"	63"	68 1/4"	SR_4504_M
	24"	63"	68 1/4"	SR_4505_M
		75"	80 1/4"	SR_4506_M
48"	18"	63"	68 1/4"	SR_4507_M
	24"	63"	68 1/4"	SR_4508_M
		75"	80 1/4"	SR_4509_M
60"	24"	63"	68 1/4"	SR_4510_M
		75"	80 1/4"	SR_4511_M
	30"	63"	68 1/4"	SR_4512_M
		75"	80 1/4"	SR_4513_M
		63"	68 1/4"	SR_4514_M
	36"	75"	80 1/4"	SR_4515_M
		63"	68 1/4"	SR_4516_M
66"	24"	63"	68 1/4"	SR_4517_M
		75"	80 1/4"	SR_4518_M
	30"	63"	68 1/4"	SR_4519_M
		75"	80 1/4"	SR_4520_M
		63"	68 1/4"	SR_4521_M
	36"	75"	80 1/4"	SR_4522_M
		63"	68 1/4"	SR_4523_M
48"	63"	68 1/4"	SR_4524_M	
	75"	80 1/4"	SR_4525_M	

PANELES DE MADERA

- Para pedir una unidad sin plataformas (por ejemplo, con paneles de madera) indicar solamente el número de artículo.

AN	MEDIDAS			CANTIDAD DE NIVELES
	PR	AL	AL REAL	4
72"	24"	63"	68 1/4"	SR_4526_M
		75"	80 1/4"	SR_4527_M
	30"	63"	68 1/4"	SR_4528_M
		75"	80 1/4"	SR_4529_M
	36"	63"	68 1/4"	SR_4530_M
		75"	80 1/4"	SR_4531_M
96"	48"	63"	68 1/4"	SR_4532_M
		75"	80 1/4"	SR_4533_M
	24"	63"	68 1/4"	SR_4534_M
		75"	80 1/4"	SR_4535_M
96"	30"	63"	68 1/4"	SR_4536_M
		75"	80 1/4"	SR_4537_M
	36"	63"	68 1/4"	SR_4538_M
		75"	80 1/4"	SR_4539_M
48"	63"	68 1/4"	SR_4540_M	
	75"	80 1/4"	SR_4541_M	



SRE4515WM

NOTA: La manija de desplazamiento no está incluida en las proposiciones de 18" y 24" de profundidad.

MOVILIDAD

BASE MÓVIL PARA ESTANTERÍA SPIDER®

SH99



- Permite la instalación de ruedas en una estantería Spider® Rousseau;
- Compatible con las ruedas de 4" y 6" (se venden por separado);
- La estantería debe tener las mismas medidas en profundidad y en ancho que la base;
- Para combinar lado contra lado, ver la base para Mini-Racking;
- Las combinaciones fondo contra fondo no son posibles;
- Compatible con las estanterías de 18" y 24" de profundidad y de 36", 42" y 48" de ancho;
- La base de 18" de profundidad es compatible con la estantería de 63" o menos de alto;
- La base de 24" de profundidad es compatible con la estantería de 75" o menos de alto;



Las ruedas, las manijas y los esquineros de protección no vienen incluidos y se venden por separado.

- Para pedidos, completar el número de artículo especificando la profundidad: 18" o 24".

Nº ARTÍCULO	ANCHO	ANCHO REAL
SH99-36_	36"	39 ³ / ₁₆ "
SH99-42_	42"	45 ⁷ / ₁₆ "
SH99-48_	48"	51 ¹ / ₁₆ "

NOTAS: Con ruedas SB81, altura total = 5¹/₄"; Con ruedas SB84, altura total = 7¹/₈".
Las combinaciones fondo contra fondo no son posibles.
No es compatible con los cajones y los anaqueles deslizables ni con las puertas SH41/SH43/SH91 et SH93.

RUEDAS DE 4"



SB81



- Se venden por pares;
- Selección de 3 tipos de ruedas: fijas, giratorias, giratorias con freno integral (sobre la rueda y el pivote);
- Capacidad de 440 libras por rueda;
- Altura total: 5¹/₈";
- Banda de poliuretano gris oscuro (no dejan marcas en el piso). Calidad industrial superior;
- Se fijan en cada uno de los postes, debajo de la base móvil para estantería o Mini-Racking.

Nº ARTÍCULO	TIPO DE RUEDAS
SB81-01	Fijas
SB81-02	Pivotantes
SB81-03	Pivotantes c/freno total

MANIJA PARA ESTANTERÍA Y MINI-RACKING MÓVILES

SH97



- Recomendada para estanterías y Mini-Racking de 30" y más de profundidad;
- La manija se instala a la horizontal en los lados de la estantería o del Mini-Racking;
- Para pedidos, completar el número de artículo con la medida de profundidad deseada, o sea: 18", 24", 30", 36" o 48".

Nº ARTÍCULO
SH97-__01

BASE MÓVIL PARA MINI-RACKING

SH99



- Permite la instalación de ruedas en un Mini-Racking Rousseau;
- Compatible con las ruedas de 4" y 6" (se venden por separado);
- Compatible con las Mini-Racking de 24", 30", 36" y 48" de profundidad, de 48", 60", 66", 72" y 96" de ancho y de 63" y 75" de alto;
- Posibilidad de colocar 2 estanterías o Mini-Racking del mismo ancho lado contra lado, dependiendo de la compatibilidad:
 - base de 48" (no compatible);
 - base de 60" (30" + 30");
 - base de 66" (no compatible);
 - base de 72" (36" + 36");
 - base de 96" (48" + 48");
- En una configuración lado contra lado, se debe pedir un par adicional de ruedas fijas para colocar en el centro (bajo los postes medianeros);



Las ruedas, las manijas y los esquineros de protección no vienen incluidos y se venden por separado.

- Compatible con las estanterías de 18" y 24" de profundidad y de 36", 42" y 48" de ancho;
- Para pedidos, completar el número de artículo especificando la profundidad: 24", 30", 36" o 48".

Nº ARTÍCULO	ANCHO	ANCHO REAL
SH99-48_	48"	51 ¹ / ₁₆ "
SH99-60_	60"	63 ³ / ₁₆ "
SH99-66_	66"	69 ³ / ₁₆ "
SH99-72_	72"	75 ¹ / ₁₆ "
SH99-96_	96"	99 ³ / ₁₆ "

NOTAS: Con ruedas SB81, altura total = 5¹/₄"; Con ruedas SB84, altura total = 7¹/₈".
Las combinaciones fondo contra fondo no son posibles.

RUEDAS DE 6"



SB84



- Se venden por pares;
- Selección de 3 tipos de ruedas: fijas, giratorias, giratorias con freno integral (sobre la rueda y el pivote);
- Capacidad de 1100 libras por rueda;
- Altura total: 7¹/₄";
- Banda de poliuretano gris oscuro (no dejan marcas en el piso). Calidad industrial superior;
- Se fijan en cada uno de los postes, debajo de la base móvil para estantería o Mini-Racking.

Nº ARTÍCULO	TIPO DE RUEDAS
SB84-01	Fijas
SB84-02	Pivotantes
SB84-03	Pivotantes c/freno total

ESQUINERO PROTECTOR PARA ESTANTERÍA Y MINI-RACKING MÓVILES

SH98



- Fabricados con plástico súper resistente;
- Color: gris;
- Se colocan en las 4 esquinas de la base para protegerla de los impactos;
- Se venden en paquetes de 4.

Nº ARTÍCULO
SH98-01



ÍNDICE	PÁGINA(S)
Cajón en la estantería	142-143
Modelos	144-145
Componentes	146-147
Accesorios	148
Montaje y recomendaciones de seguridad	149

EL ESPACIO REPENSADO AL MÁXIMO

¡Se terminaron los fondos de anaqueles a oscuras, los objetos que nunca se encuentran, el dolor de espalda por un almacenaje inadecuado! Rousseau sabe como reestructurar el espacio.

En calidad de especialistas en almacenaje y organización, proponemos integrar los cajones Rousseau a las estanterías para aprovecharlas en todo su potencial. Optar por un sistema híbrido y versátil que demuestra su eficacia desde hace 30 años es la mejor solución.

Con su fabricación robusta y su apariencia distintiva, los cajones Rousseau agregan valor a las instalaciones. El cajón modular Rousseau es compatible con más de 35 marcas de estanterías en venta en el mercado ; es posible, entonces, conservar las estanterías ya instaladas. Además, el sistema de almacenaje podrá seguir evolucionando al ritmo de las nuevas exigencias. Una solución simple y económica... ¡Bastaba con pensarlo!

VENTAJAS ROUSSEAU

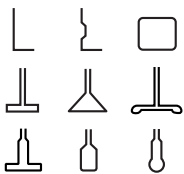

Puede instalarse en más de 35 marcas de estanterías en venta en el mercado. Montaje rápido por enganche en la mayoría de las marcas.

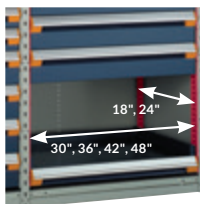

Varias medidas disponibles: 30\", 36\", 42\" y 48\" de ancho, y 18\" y 24\" de profundidad. Se necesita un solo juego de perfiles.



Cajones de 10 alturas diferentes y 7 alturas laterales disponibles.



Instalación fácil y rápida:
1. Se enganchan los perfiles;
2. Se enganchan los rieles;
3. Se insertan los cajones.



Capacidad de 400 libras por cajón. El más robusto del sector.

MEDIDAS GENERALES



NOTA: Medidas más vendidas, en rojo.

UNA GANANCIA DE ESPACIO CONSIDERABLE

En vez de agrandar los locales, es posible optar por un almacenaje de alta densidad que permitirá optimizar las inversiones.

Nuestros consejeros expertos harán una evaluación detallada de la ganancia potencial de espacio.

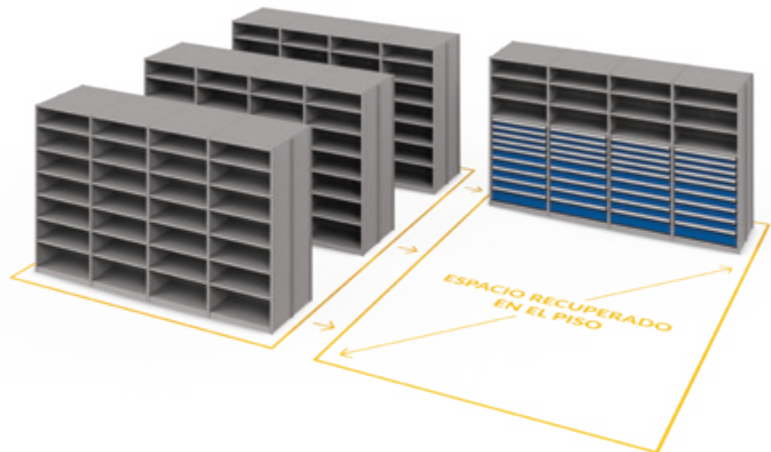
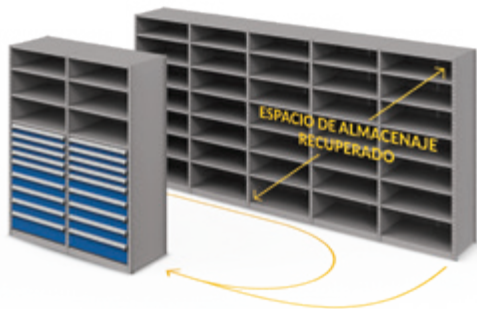

SITUACIÓN CORRIENTE

- 1 Anaqueles superiores e inferiores menos utilizados y de acceso difícil.
- 2 Fondo de anaqueles a oscuras.
- 3 Objetos menos visibles porque el anaquel está en el campo de visión.
- 4 Espacio perdido en los anaqueles. Falta de optimización.

RESULTADO

Búsqueda y gestión de los objetos dificultosas.

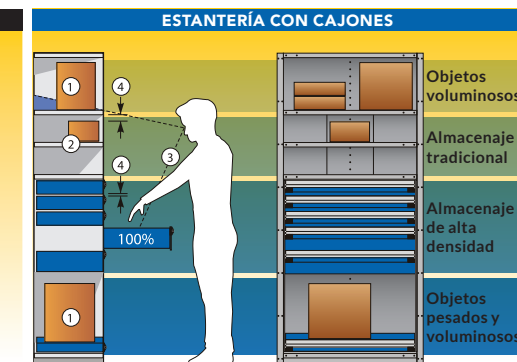
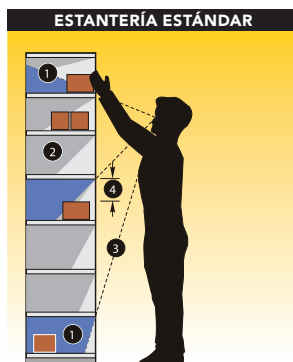

NUESTROS CONSEJOS

- 1 Anaqueles más espaciados para los objetos más voluminosos.
- 2 Anaqueles menos espaciados a la altura de los ojos.
- 3 Identificación fácil y rápida de los objetos en cajones con 100% de abertura.
- 4 Espacio optimizado según las dimensiones de los objetos almacenados.

RESULTADO

Organización del espacio de almacenaje más estructurada y realización de inventario más sencilla.

HE AQUÍ ALGUNOS DE NUESTROS MODELOS DE JUEGOS DE CAJONES PARA ESTANTERÍAS MÁS POPULARES.

- Estos juegos de cajones se pueden instalar en más de 35 marcas de estanterías en venta en el mercado;
- Los modelos incluyen perfiles para estantería Spider®. Por las otras marcas, especificar el nombre de la compañía y el tipo de estantería en el pedido, [ver pág. 147](#).

IMPORTANTE

Los modelos incluyen la compartimentación de los cajones.

Para modelos con cajones sin divisiones, cambiar la última cifra del número de modelo por el número par inmediato superior.

Ex.: R5LEC-1801 con R5LEC-1802 sin



Las estanterías con cajones deben fijarse en el piso.



R5SEE-874811

MEDIDAS DE CAJONES	NÚMERO DE COMPARTIMIENTOS (CÓDIGO DE COMPARTIMENTACIÓN)					
	36"AN x 18"PR	36"AN x 24"PR	42"AN x 18"PR	42"AN x 24"PR	48"AN x 18"PR	48"AN x 24"PR
3"AI a 5"AI	24 (0518)	30 (0524)	20 (0512)	30 (0524)	32 (0724)	40 (0732)
6"AI a 8"AI	8 (0304)	12 (0308)	12 (0308)	12 (0308)	10 (0405)	15 (0410)
9"AI y +	6 (0203)	9 (0206)	6 (0203)	8 (0304)	8 (0304)	8 (0304)

NOTA: Por la medida del espacio útil del cajón, [ver págs. 232-234](#).

Las estanterías se compran por separado, [ver págs. 113-116](#).

JUEGO DE CAJONES DE 18" AL POR ESTANTERÍA



R5LEE-1801

- 4 cajones :
 - 3 cajones de 4"
 - 1 cajón de 6"

Nº ARTÍCULO	AN x PR
R5LEC-1801	36" x 18"
R5LEE-1801	36" x 24"
R5LGC-1801	42" x 18"
R5LGE-1801	42" x 24"
R5LHC-1801	48" x 18"
R5LHE-1801	48" x 24"

NOTA: Las estanterías se piden por separado.

JUEGO DE CAJONES DE 24" AL POR ESTANTERÍA



R5LEE-2401

- 5 cajones :
 - 3 cajones de 4"
 - 2 cajones de 6"

Nº ARTÍCULO	AN x PR
R5LEC-2401	36" x 18"
R5LEE-2401	36" x 24"
R5LGC-2401	42" x 18"
R5LGE-2401	42" x 24"
R5LHC-2401	48" x 18"
R5LHE-2401	48" x 24"

NOTA: Las estanterías se piden por separado.

JUEGO DE CAJONES DE 36" AL POR ESTANTERÍA



R5LEE-3601

- 7 cajones :
 - 3 cajones de 4"
 - 4 cajones de 6"

Nº ARTÍCULO	AN x PR
R5LEC-3601	36" x 18"
R5LEE-3601	36" x 24"
R5LGC-3601	42" x 18"
R5LGE-3601	42" x 24"
R5LHC-3601	48" x 18"
R5LHE-3601	48" x 24"

NOTA: Las estanterías se piden por separado.



R5LEE-3603

- 7 cajones :
 - 4 cajones de 4"
 - 2 cajones de 6"
 - 1 cajón de 8"

Nº ARTÍCULO	AN x PR
R5LEC-3603	36" x 18"
R5LEE-3603	36" x 24"
R5LGC-3603	42" x 18"
R5LGE-3603	42" x 24"
R5LHC-3603	48" x 18"
R5LHE-3603	48" x 24"

NOTA: Las estanterías se piden por separado.

JUEGO DE CAJONES DE 48" AL POR ESTANTERÍA



R5LEE-4801

- 8 cajones :
 - 8 cajones de 6"

Nº ARTÍCULO	AN x PR
R5LEC-4801	36" x 18"
R5LEE-4801	36" x 24"
R5LGC-4801	42" x 18"
R5LGE-4801	42" x 24"
R5LHC-4801	48" x 18"
R5LHE-4801	48" x 24"

NOTA: Las estanterías se piden por separado.



R5LEE-4803

- 9 cajones :
 - 4 cajones de 4"
 - 4 cajones de 6"
 - 1 cajón de 8"

Nº ARTÍCULO	AN x PR
R5LEC-4803	36" x 18"
R5LEE-4803	36" x 24"
R5LGC-4803	42" x 18"
R5LGE-4803	42" x 24"
R5LHC-4803	48" x 18"
R5LHE-4803	48" x 24"

NOTA: Las estanterías se piden por separado.



R5LEE-4805

- 10 cajones :
 - 6 cajones de 4"
 - 4 cajones de 6"

Nº ARTÍCULO	AN x PR
R5LEC-4805	36" x 18"
R5LEE-4805	36" x 24"
R5LGC-4805	42" x 18"
R5LGE-4805	42" x 24"
R5LHC-4805	48" x 18"
R5LHE-4805	48" x 24"

NOTA: Las estanterías se piden por separado.



R5LEE-4807

- 11 cajones :
 - 4 cajones de 3"
 - 3 cajones de 4"
 - 4 cajones de 6"

Nº ARTÍCULO	AN x PR
R5LEC-4807	36" x 18"
R5LEE-4807	36" x 24"
R5LGC-4807	42" x 18"
R5LGE-4807	42" x 24"
R5LHC-4807	48" x 18"
R5LHE-4807	48" x 24"

NOTA: Las estanterías se piden por separado.



R5LEE-4809

- 7 cajones :
 - 2 cajones de 3"
 - 3 cajones de 4"
 - 2 cajones de 6"
- 1 anaquel deslizable acceso delantero

Nº ARTÍCULO	AN x PR
R5LEC-4809	36" x 18"
R5LEE-4809	36" x 24"
R5LGC-4809	42" x 18"
R5LGE-4809	42" x 24"
R5LHC-4809	48" x 18"
R5LHE-4809	48" x 24"

NOTA: Las estanterías se piden por separado.

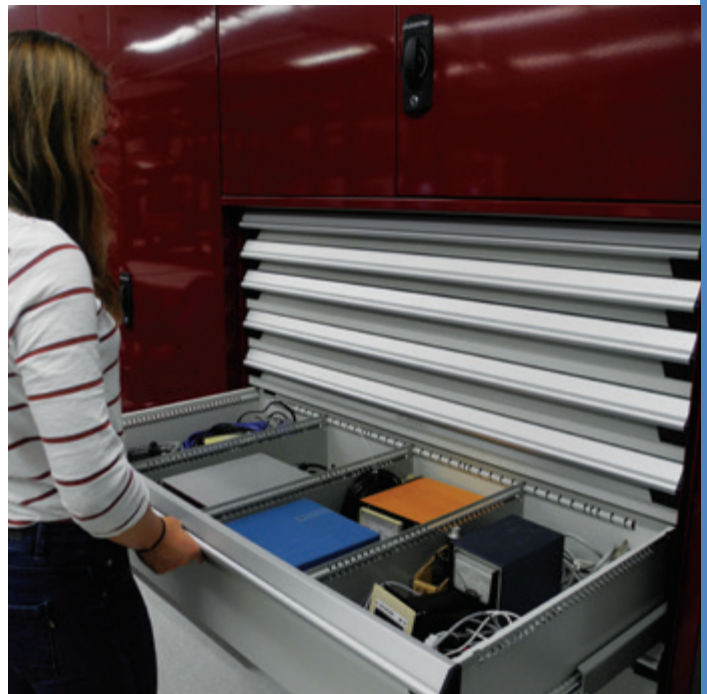

CAJONES, ANAQUELES Y MECANISMOS DE CIERRE Y DE SEGURIDAD

CAJÓN MODULAR ROBUSTO

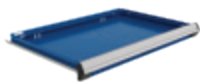

- Cajón de acero pintado: RF32;
- Cajón c/frente de acero inoxidable e interior pintado gris: RF36;
- Capacidad de 400 libras y abertura del 100%;
- Fabricación reforzada;
- Instalación sencilla;
- Gran variedad de accesorios para adaptarlos a necesidades de almacenaje específicas, **ver págs. 254-259**;
- Alturas de cajón disponibles: 3", 4", 5", 6", 7", 8", 9", 10", 12" y 14";
- Para los modelos de cajones modulares con compartimientos, **ver págs. 236-253**;
- Para pedido, añadir la altura de cajón al número de artículo y especificar el tipo de cara frontal (acero pintado o inoxidable). Ejemplo.: RF32-362406

Nº ARTÍCULO	AN x PR
RF__-3018__	30" x 18"
RF__-3024__	30" x 24"
RF__-3618__	36" x 18"
RF__-3624__	36" x 24"
RF__-4218__	42" x 18"
RF__-4224__	42" x 24"
RF__-4818__	48" x 18"
RF__-4824__	48" x 24"

ANAQUEL DESLIZABLE ROBUSTO CON ACCESO FRONTAL Y LATERAL

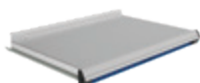

- Capacidad de 400 libras y abertura del 100%;
- Fabricación reforzada;
- Instalación sencilla;
- Bandeja de acero galvanizado con reborde trasero de 1½";
- Altura total de 5";
- Puede servir de superficie de trabajo.

Nº ARTÍCULO	AN x PR
RF45-3018	30" x 18"
RF45-3024	30" x 24"
RF45-3618	36" x 18"
RF45-3624	36" x 24"
RF45-4218	42" x 18"
RF45-4224	42" x 24"
RF45-4818	48" x 18"
RF45-4824	48" x 24"

CERRADURA PARA CAJÓN



- Compatible con cajones de cualquier medida;
- No reduce el espacio útil en el interior del cajón;
- Instalación ulterior sencilla;
- Para pedidos, añadir L3 al número de cajón o de modelo interior de cajón. Ejemplo: RF32-362406L3;
- Para piezas de recambio, readaptación o instalación ulterior, pedir un RY01-L3.



Nº ARTÍCULO
L3

ANAQUEL DESLIZABLE ROBUSTO CON ACCESO FRONTAL



- Capacidad de 400 libras y abertura del 100%;
- Fabricación reforzada;
- Instalación sencilla;
- De acero pintado con rebordes laterales y trasero de 3";
- Altura total de 6";
- Acceso en la totalidad de su ancho.

Nº ARTÍCULO	AN x PR
RF41-3018	30" x 18"
RF41-3024	30" x 24"
RF41-3618	36" x 18"
RF41-3624	36" x 24"
RF41-4218	42" x 18"
RF41-4224	42" x 24"
RF41-4818	48" x 18"
RF41-4824	48" x 24"

MECANISMO DE BLOQUEO ABIERTO

RF85



- Se instala en cajones y anaqueles deslizables;
- Sirve para bloquear cajones y anaqueles deslizables en posición abierta;
- Se activa manualmente cuando es necesario;
- Compatibles con todos los accesorios para cajones;
- Colocar cajas de plástico en la hilera del fondo puede dificultar la activación del mecanismo.

Nº ARTÍCULO
RF85

PANEL DE SEGURIDAD

RF91



- Compatible con la cerradura para cajón;
- Bloquea el acceso entre dos cajones o dos juegos de cajones;
- El espacio útil del juego de cajones se reduce solamente de 1";
- Se instala entre dos cajones.

Nº ARTÍCULO	AN x PR
RF91-3018	30" x 18"
RF91-3024	30" x 24"
RF91-3618	36" x 18"
RF91-3624	36" x 24"
RF91-4218	42" x 18"
RF91-4224	42" x 24"
RF91-4818	48" x 18"
RF91-4824	48" x 24"

PERFILES DE MONTAJE

PERFILES ESTÁNDAR



Los cajones modulares Rousseau se pueden instalar en más de 35 marcas de estanterías en venta en el mercado.

- Montaje sencillo, por enganche, en la mayoría de las marcas;
- Alturas estándar: 18", 24", 36" y 48";
- Los juegos de perfiles son compatibles con todos los anchos de los cajones Rousseau (30", 36", 42" y 48");
- Cada juego comprende 2 perfiles delanteros y 2 traseros así como los accesorios necesarios;
- Perforaciones cada 1" de centro a centro para poder ajustar los cajones;
- Es posible superponer dos perfiles si se coloca un anaquel entre ambos. La altura total de los cajones no debe superar las 60". Ejemplo: 36" + 18" = 54" es una altura segura, [ver pág. 149](#);
- Para pedir perfiles de alturas diferentes, contactar con nuestro servicio al cliente;
- Para pedido, completar el número de artículo según la marca de la estantería. Ejemplo: RE30-48 para una estantería Spider® de Rousseau.

Nº ARTÍCULO	ALTURA
RE__-18	18"
RE__-24	24"
RE__-36	36"
RE__-48	48"

CÓDIGO POR MARCA DE ESTANTERÍA

COMPañÍA	MARCA	CÓDIGO
Adapto	Vector	RE45
Aurora	Quik-Lok	RE04
Bilt Industries	Klip-Bilt II	RE18
Borroughs	Steel Shelving	RE02
Easyup	7000	RE31
Equipto	V-Grip	RE29
EZ Rect	Trim Line	RE26
EZ Rect	Type I	RE14
Hallowell	Hi-Tech Shelving	RE07
Inca	Inca-matic	RE10
Lyon	8000	RE16
Metalware	Interlok	RE05
Penco	Clipper	RE08
Penco	Erectomatic	RE07
Republic	Clip Shelving	RE20
Rousseau	«O»	RE01
Rousseau	Spider®	RE30
Spacesaver	4-post Shelving	RE04
Tennsco	L&T Shelving	RE04
Tennsco	Q-Line	RE43
Tri-Boro	Steel Shelving	RE33
Triple A	600	RE27
Western Pacific	Clip Shelving	RE22
Western Pacific	Deluxe	RE24

EJEMPLOS DE POSTES COMPATIBLES

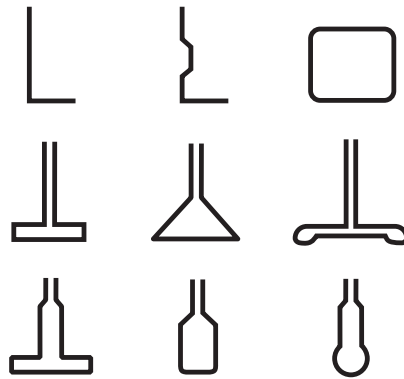

NOTAS: También tenemos otros tipos de perfiles. Si una marca de estanterías no aparece en esta lista, contactar con nuestro servicio al cliente.
Las marcas mencionadas son propiedad de sus respectivos detentores.

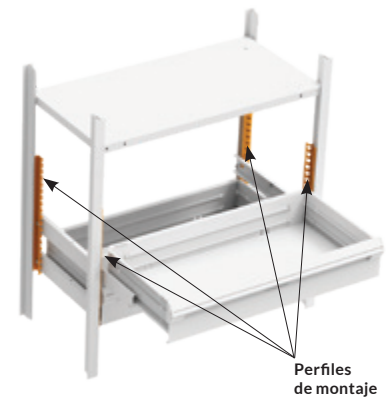

PERFILES DE MONTAJE DISEÑADOS A MEDIDA

Rousseau puede diseñar perfiles de montaje para modelos nuevos de estanterías a pedido. Contactar con nuestro servicio al cliente.



BARRA VERTICAL DE SEGURIDAD

RE80



- Permite cerrar todos los cajones de una estantería con una llave o un candado;
- La cerradura o la aldaba para candado se sitúan en la parte superior de la barra para facilitar el acceso;
- Cubre una altura de cajones de 18" a 48";
- Instalación sencilla por enganche;
- Posibilidad de instalación de más de una barra sobre el mismo perfil (para diferentes usuarios);
- Se instala a la derecha;
- La barra de 36" es compatible con el perfil de 34" y la barra de 48" es compatible con el perfil de 46";
- Para una barra compatible con estanterías Spider®, pedir una RE80-AIL3A. Para una barra compatible con estanterías Spacesaver, pedir una RE81-AIL3A;
- Para pedido, especificar el tipo de cerradura. Para un cierre con aldaba, completar el número de artículo con LP y para una cerradura estándar, completar el número de artículo con L3.



Nº ARTÍCULO	ALTURA
RE80-18__A	18"
RE80-24__A	24"
RE80-30__A	30"
RE80-36__A	36"
RE80-48__A	48"

SUPLEMENTO

RE90



- Se instala por medio de una banda autoadhesiva debajo del juego de cajones;
- Es un elemento de acabado que responde a las exigencias estéticas de algunos entornos como hospitales, oficinas, etc;
- Se ofrece únicamente para los productos Spacesaver y Spider® de Rousseau;
- Para estanterías Spacesaver, pedir una RE90-An02. Para estanterías Spider®, pedir una RE90-An01.

Nº ARTÍCULO	AN x AL
RE90-3001	30" x 5/8"
RE90-3601	36" x 5/8"
RE90-4201	42" x 5/8"
RE90-4801	48" x 5/8"

NOTAS: También disponemos de otros accesorios para la estantería Spider®, detallados en la sección «Sistema de estanterías Spider®», ver págs. 105-112.

Por los mecanismos de cierre de cajones en las otras marcas de estanterías, referirse a Cerradura para cajones (L3), ver pág. 146.

ALGUNAS REALIZACIONES ROUSSEAU

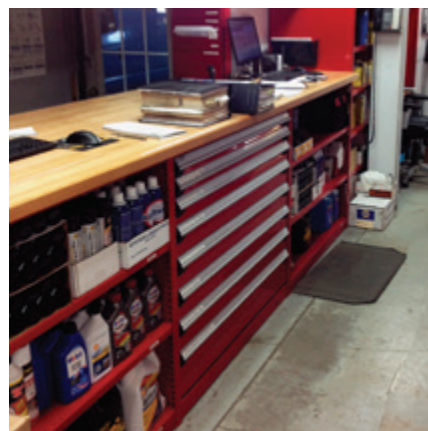
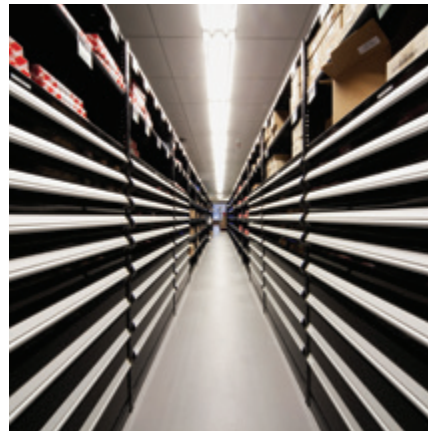

SUPERPOSICIÓN DE SECCIONES

Es posible superponer dos perfiles si se instala un anaquel atornillado entre las dos secciones de cajones. Ejemplo: 36" + 18".



ENSAMBLAJE

El ensamblaje se efectúa con las herramientas habituales y en tres etapas fáciles:

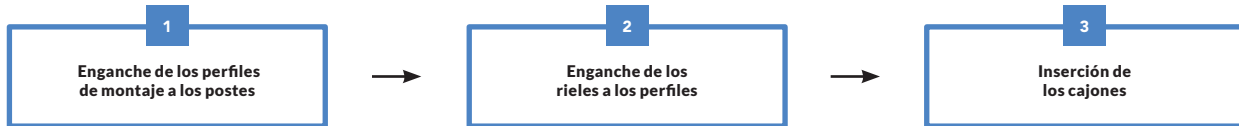

EL ESPACIO MÍNIMO REQUERIDO PARA LOS CAJONES DEPENDE DE LA ALTURA DE LOS PERFILES DE MONTAJE.

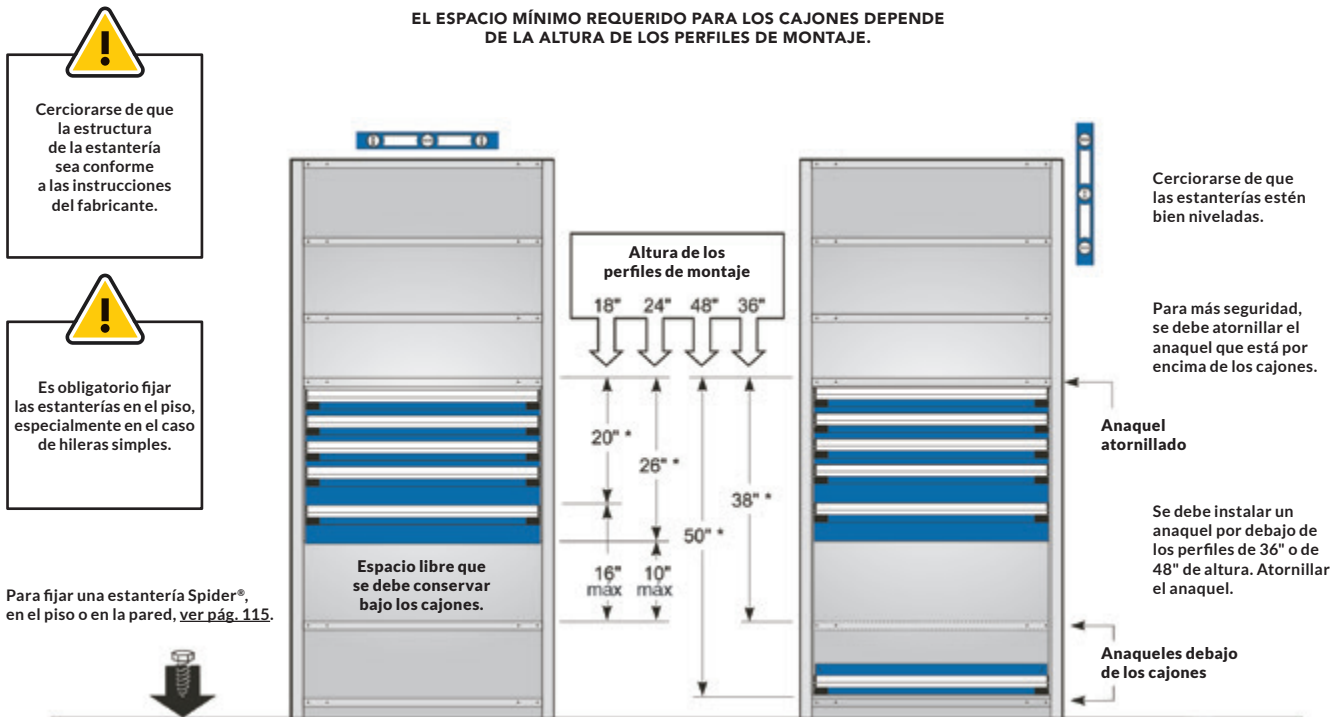

NOTA: * Restar 1/2" por estantería con anaqueles ajustables cada 1 1/2" de centro a centro.



ÍNDICE	PÁGINA(S)
Banco de trabajo	150-151
Modelos	152-155
Componentes	
Superficies de trabajo . . .	156-158
Estructura debajo de la superficie de trabajo. .	159-165

BANCO DE TRABAJO DE BASE

Si está buscando una mesa de trabajo básica, una mesa especializada, estacionaria o móvil, o una mesa con altura ajustable, aquí encontrará una solución para cada necesidad.

Usted apreciará nuestras estaciones de trabajo versátiles, que pueden evolucionar adecuándose a sus necesidades con la simple instalación de uno de los tantos accesorios que ofrecemos y que se colocan fácilmente.

Rousseau ofrece distintas medidas de superficies para cada uno de los materiales que propone: acero pintado, acero inoxidable, madera laminada, tableros aglomerados o acrílicos / PVC y tableros disipadores. Rousseau es sinónimo de multitud de opciones... ¡Conocemos el arte de simplificar la vida de nuestros clientes!



WSA2019

VENTAJAS ROUSSEAU



Parte superior en forma de «sombbrero invertido» para mayor rigidez.

Alimentación eléctrica disponible en opción.



En versión maciza o de policarbonato, las puertas cierran y bloquean la parte superior, sobre la superficie de trabajo.



Rieles guía de precisión con rodamientos de bola.

Unidades y cajones de alturas diferentes.

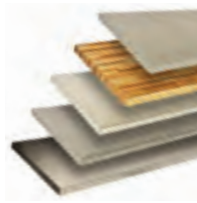

Dependiendo del uso, elija entre nuestras diferentes superficies de trabajo.



Varios de los modelos de bancos de trabajo vienen también en versión móvil para responder a todas las exigencias.

MEDIDAS GENERALES

ALTURAS DISPONIBLES



NOTAS: La altura indicada incluye una superficie de trabajo de 1 3/4" de espesor, [ver pág. 156](#).
Extensiones para obtener otras alturas, [ver pág. 162](#).

ANCHOS Y PROFUNDIDADES DISPONIBLES

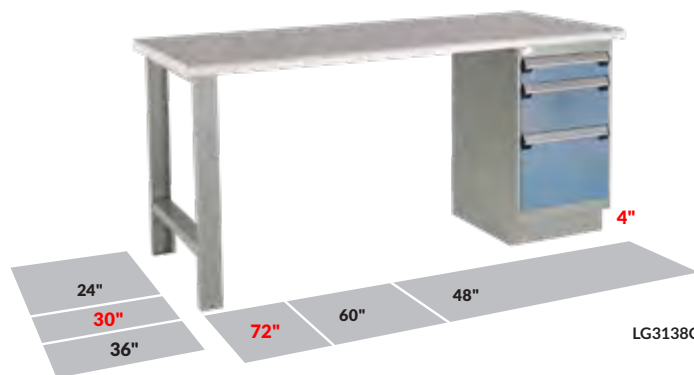

LG3138C



WSW1032



WSA1072



LG2140L3C

NOTA: Las medidas más vendidas, en rojo.

BANCOS DE TRABAJO DE BASE

BANCO DE TRABAJO DE BASE CON LARGUERO



Este modelo viene también en versión móvil.



WSA2031

- 1 superficie a elección;
- 2 patas de 27" Pr x 32" Al;
- 1 larguero;
- El modelo móvil (altura total de 35") incluye los accesorios suplementarios siguientes:
 - 2 pares de adaptadores de ruedas por pata;
 - 1 par de ruedas fijas de 4";
 - 1 par de ruedas pivotantes de 4" con freno integral;
 - 1 apoyapiés.

NOTA: Para los modelos móviles, la altura de las patas es de 28".

MEDIDAS				TIPO DE SUPERFICIE		
AN	PR	AL	ACERO PINTADO	MADERA LAMINADA	LAMINADO	ACRÍLICO / PVC
60"	30"	34"	WS_1031	WS_2031	WS_3031	WS_9031
72"	30"	34"	WS_1035	WS_2035	WS_3035	WS_9035
72"	36"	34"	WS_1039	WS_2039	WS_3039	WS_9039

Para pedido, especificar el número de artículo de la manera siguiente:

A por un banco fijo W por un banco móvil. Ejemplo: WSW2031

BANCO DE TRABAJO CON ANAQUELES



Este modelo viene también en versión móvil.



WSA2019

- 1 superficie a elección;
- 2 patas de 27" Pr x 32" Al;
- 2 anaqueles de 12";
- 1 larguero.
- El modelo móvil (altura total de 35") incluye los accesorios suplementarios siguientes:
 - 2 pares de adaptadores de ruedas para pata;
 - 1 par de ruedas fijas de 4";
 - 1 par de ruedas pivotantes de 4" con freno integral.

NOTA: Para los modelos móviles, la altura de las patas es de 28".

MEDIDAS				TIPO DE SUPERFICIE		
AN	PR	AL	ACERO PINTADO	MADERA LAMINADA	LAMINADO	ACRÍLICO / PVC
60"	30"	34"	WS_1019	WS_2019	WS_3019	WS_9019
72"	30"	34"	WS_1023	WS_2023	WS_3023	WS_9023
72"	36"	34"	WS_1027	WS_2027	WS_3027	WS_9027

Para pedido, especificar el número de artículo de la manera siguiente:

A por un banco fijo W por un banco móvil. Ejemplo: WSW2019

BANCO CERRADO



Este modelo viene también en versión móvil.



WSA2070

- 1 superficie a elección;
- 2 patas de 27" Pr x 32" Al;
- 1 puerta corrediza con cerradura L3;
- 2 paneles laterales y 1 panel trasero;
- 3 anaqueles de 12";
- 2 travesaños de patas;
- El modelo móvil (altura total de 35") incluye los accesorios suplementarios siguientes:
 - 2 pares de adaptadores de ruedas por pata;
 - 1 par de ruedas fijas de 4";
 - 1 par de ruedas pivotantes de 4" con freno integral.

NOTA: Para los modelos móviles, la altura de las patas es de 28".

MEDIDAS				TIPO DE SUPERFICIE		
AN	PR	AL	ACERO PINTADO	MADERA LAMINADA	LAMINADO	ACRÍLICO / PVC
60"	30"	34"	WS_1070	WS_2070	WS_3070	WS_9070
72"	30"	34"	WS_1071	WS_2071	WS_3071	WS_9071
72"	36"	34"	WS_1072	WS_2072	WS_3072	WS_9072

Para pedido, especificar el número de artículo de la manera siguiente:

A por un banco fijo W por un banco móvil. Ejemplo: WSW2070



BANCO DE TRABAJO AJUSTABLE MANUALMENTE



WSN3KH001E

- 1 superficie a elección;
- 2 patas para sistema de elevación de 27" Pr x 28" Al;
- 1 sistema de elevación;
- Patines niveladores antideslizantes;
- Altura ajustable de 30" a 42";
- 1 larguero de 17" Al;
- Compatible con anaqueles de mesa;
- Capacidad total del banco: 825 libras.

MEDIDAS			TIPO	TIPO DE SUPERFICIE			
AN	PR	AL		ACERO PINTADO	MADERA LAMINADA	LAMINADO*	DISSIPATIF††
48"	30"	30" to 42"	Eléctrico	WSN1HH001E	WSN2HH001E	WSN3HH001E*	WSN4HH001E*†
			Manual	WSN1HH001M	WSN2HH001M	WSN3HH001M*	WSN4HH001M*†
60"	30"	30" to 42"	Eléctrico	WSN1KH001E	WSN2KH001E	WSN3KH001E*	WSN4KH001E*†
			Manual	WSN1KH001M	WSN2KH001M	WSN3KH001M*	WSN4KH001M*†
72"	30"	30" to 42"	Eléctrico	WSN1LH001E	WSN2LH001E	WSN3LH001E*	WSN4LH001E*†
			Manual	WSN1LH001M	WSN2LH001M	WSN3LH001M*	WSN4LH001M*†

NOTAS: Estos modelos no vienen en versión móvil.

*Capacidad de 725 libras.

† Los modelos con superficie disipadora incluyen: 1 bloque de puesta a tierra, 1 cable de puesta a tierra y 1 brazaletes de puesta a tierra, ver [pág. 183](#).

ESCRITORIO CON PATAS CERRADAS



WSA3043

- 1 superficie a elección;
- 1 panel trasero;
- 2 patas cerradas de 27" Pr x 28" Al;
- 1 anaquel de 12".

MEDIDAS			TIPO DE SUPERFICIE			
AN	PR	AL	ACERO PINTADO	MADERA LAMINADA	LAMINADO	ACRÍLICO/PVC
60"	30"	30"	WSA1043	WSA2043	WSA3043	WSA9043
72"	30"	30"	WSA1044	WSA2044	WSA3044	WSA9044

NOTA: Estos modelos no vienen en versión móvil.

ESCRITORIO CERRADO CON PATAS CERRADAS



WSA3170

- 1 superficie a elección;
- 1 panel trasero;
- 2 patas cerradas de 27" Pr x 32" Al;
- 3 anaqueles de 12";
- 2 travesaños de patas;
- 1 panel de acabado delantero;
- 1 panel de acabado trasero;
- 1 puerta corrediza con cerradura L3.

MEDIDAS			TIPO DE SUPERFICIE			
AN	PR	AL	ACERO PINTADO	MADERA LAMINADA	LAMINADO	ACRÍLICO/PVC
60"	30"	34"	WSA1170	WSA2170	WSA3170	WSA9170
72"	30"	34"	WSA1171	WSA2171	WSA3171	WSA9171
72"	36"	34"	WSA1172	WSA2172	WSA3172	WSA9172

NOTA: Estos modelos no vienen en versión móvil.

BANCO DE TRABAJO DOBLE ABIERTO



WSA1904

- 2 superficies a elección;
- 3 patas de 27" Pr x 32" Al;
- 2 largueros;
- 4 anaqueles de acero de 12";
- 1 adaptador de anaqueles para pata medianera;
- 1 extensión de larguero para pata medianera.

MEDIDAS			TIPO DE SUPERFICIE			
AN	PR	AL	ACERO PINTADO	MADERA LAMINADA	LAMINADO	ACRÍLICO/PVC
8'(2 x 48")	30"	34"	WSA1902	WSA2902	WSA3902	WSA9902
10'(2 x 60")	30"	34"	WSA1904	WSA2904	WSA3904	WSA9904
12'(2 x 72")	30"	34"	WSA1906	WSA2906	WSA3906	WSA9906

NOTA: Estos modelos no vienen en versión móvil.

BANCO DE TRABAJO DOBLE CERRADO



WSA2971

- 2 superficies a elección;
- 3 patas de 27" Pr x 32" Al;
- 2 paneles laterales y 2 paneles traseros;
- 4 anaqueles de acero de 12";
- 1 adaptador de anaqueles para pata medianera;
- 2 puertas corredizas con cerraduras L3;
- 2 extensiones laterales para pata medianera.

MEDIDAS				TIPO DE SUPERFICIE		
AN	PR	AL	ACERO PINTADO	MADERA LAMINADA	LAMINADO	ACRÍLICO/PVC
8' (2 x 48")	30"	34"	WSA1971	WSA2971	WSA3971	WSA9971
10' (2 x 60")	30"	34"	WSA1973	WSA2973	WSA3973	WSA9973
12' (2 x 72")	30"	34"	WSA1975	WSA2975	WSA3975	WSA9975

NOTA: Estos modelos no vienen en versión móvil.



Este modelo viene también en versión móvil.

BANCO DE TRABAJO CON GABINETE COMPACTO L



LG2101C

- 1 superficie a elección;
- 1 pata de 27" Pr x 32" Al;
- 1 gabinete compacto L con base de 4";
- El modelo móvil (altura total de 35") incluye los accesorios suplementarios siguientes:
 - 1 mecanismo de bloqueo cerrado en los cajones;
 - 1 base para ruedas para gabinete compacto;
 - 1 par de adaptadores de ruedas para patas;
 - 1 par de ruedas fijas;
 - 1 par de ruedas pivotantes con freno integral;
 - 1 apoyapiés.

NOTA: Los modelos móviles no incluyen la base de gabinete.



Se aconseja instalar los gabinetes de 27" en estaciones de trabajo con soporte multifuncional.

MEDIDAS				TIPO DE SUPERFICIE		
AN	PR	AL	ACERO PINTADO	MADERA LAMINADA	LAMINADO	ACRÍLICO/PVC
60"	30"	34"	L__1101C	L__2101C	L__3101C	L__9101C
72"	30"	34"	L__1102C	L__2102C	L__3102C	L__9102C
72"	36"	34"	LH1103C	LH2103C	LH3103C	LH9103C

Para pedido, especificar el número de artículo de la manera siguiente:

G por un banco fijo con un gabinete de 21" de profundidad (banco de 30" de profundidad solamente);

H por un banco fijo con un gabinete de 27" de profundidad (banco de 30" o 36" de profundidad);

J por una mesa móvil.

BANCO DE TRABAJO CON DOS GABINETES COMPACTOS L



LG2201C

- 1 superficie a elección;
- 2 gabinetes compactos L con bases de 4".

MEDIDAS				TIPO DE SUPERFICIE		
AN	PR	AL	ACERO PINTADO	MADERA LAMINADA	LAMINADO	ACRÍLICO/PVC
60"	30"	34"	L__1201C	L__2201C	L__3201C	L__9201C
72"	30"	34"	L__1202C	L__2202C	L__3202C	L__9202C
72"	36"	34"	LH1203C	LH2203C	LH3203C	LH9203C

Para pedido, especificar el número de artículo de la manera siguiente:

G por un banco fijo con un gabinete de 21" de profundidad (banco de 30" de profundidad solamente);

H por un banco fijo con un gabinete de 27" de profundidad (banco de 30" o 36" de profundidad).

NOTA: Estos modelos no vienen en versión móvil.



Se aconseja instalar los gabinetes de 27" en estaciones de trabajo con soporte multifuncional.

BANCO DE TRABAJO CON GABINETE COMPACTO SUSPENDIDO L



LG2001

- 1 superficie a elección;
- 2 patas de 27" Pr x 32" Al;
- 1 larguero;
- 1 gabinete compacto L de 21";
- 1 par de escuadras de fijación.

MEDIDAS			TIPO DE SUPERFICIE			
AN	PR	AL	ACERO PINTADO	MADERA LAMINADA	LAMINADO	ACRÍLICO/PVC
60"	30"	34"	LG1001	LG2001	LG3001	LG9001
72"	30"	34"	LG1002	LG2002	LG3002	LG9002
72"	36"	34"	LG1003	LG2003	LG3003	LG9003

NOTAS: Estos modelos no vienen en versión móvil.
Capacidad limitada a 50 lb por cajón en un gabinete suspendido con soportes RA70.

ESCRITORIO CON GABINETE COMPACTO



LG3107

- 1 superficie a elección;
- 1 pata de 27" Pr x 28" Al cerrada;
- 1 gabinete compacto L de 21".

MEDIDAS			TIPO DE SUPERFICIE		
AN	PR	AL	ACERO PINTADO	MADERA LAMINADA	LAMINADO
60"	30"	30"	LG1107	LG2107	LG3107
72"	30"	30"	LG1108	LG2108	LG3108
72"	36"	30"	LH1109	LH2109	LH3109

NOTA: Estos modelos no vienen en versión móvil.



Se aconseja instalar los gabinetes de 27" en estaciones de trabajo con soporte multifuncional.

BANCO DE TRABAJO CON CAJONES ROBUSTOS



R5XDG-3004

- 1 superficie de madera laminada;
- 2 patas de 27" Pr x 32" Al;
- 1 unidad de cajone;
- 2 anaqueles de acero;
- 1 larguero.

MEDIDAS			TIPO DE SUPERFICIE
AN	PR	AL	MADERA LAMINADA
48"	30"	34"	R5XDG-3004

NOTA: Este modelo no viene en versión móvil.



R5WH5-2007

- 1 superficie de madera laminada;
- 1 pata de 27" Pr x 32" Al;
- 1 gabinete robusto; (cajones compartimentados).

MEDIDAS			TIPO DE SUPERFICIE
AN	PR	AL	MADERA LAMINADA
60"	30"	34"	R5WH5-2007

NOTA: Este modelo no viene en versión móvil.

SUPERFICIES DE TRABAJO

SUPERFICIE DE LAMINADO ACRÍLICO / PVC

WS08

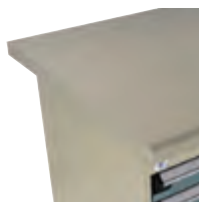

- Ideal para estaciones de ensamblaje o para aplicaciones que implican la utilización de solventes, aceites u otros agentes químicos;
- Espesor de 1 ½";
- Color: gris;
- Interior de laminado;
- Acabado: lámina de polímero gris;
- Superficie de laminado de calidad superior;
- Excelente resistencia a los productos químicos (tolera un contacto prolongado con las sustancias);
- Resistencia a la abrasión superior a la de una superficie de laminado regular;
- Resistencia a los impactos superior a la de una superficie de laminado regular;
- Apariencia decorativa.

SUPERFICIE DE ACERO INOXIDABLE

WS12

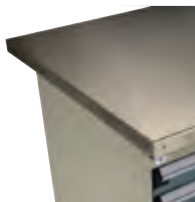

- Superficie para aplicaciones industriales y trabajos pesados de mantenimiento, reparación o ensamblaje, o para aplicaciones que implican la utilización de solventes, aceites u otros agentes químicos;
- Espesor de 1¾". Acero de calibre 12;
- Acabado satinado n°4, apariencia decorativa;
- 2 travesaños de acero para fijar las patas;
- 3 travesaños de 2" x 4" de madera para fijar los gabinetes y otros accesorios;
- Puede reforzarse e insonorizarse con un tablero de listones de madera WS75;
- Excelente resistencia a la corrosión;
- Excelente resistencia a los productos químicos (tolera un contacto prolongado con las sustancias).

NOTA: La superficie RC35 es compatible con las estaciones de trabajo fijas (no se recomienda para las aplicaciones móviles), ver [pág. 12](#).

SUPERFICIE DE ACERO PINTADO

WS10

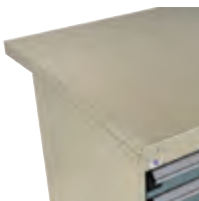

- Superficie para aplicaciones industriales y trabajos pesados de reparación o ensamblaje;
- Espesor de 1¾";
- 2 travesaños de acero para fijar las patas;
- 3 travesaños de 2" x 4" de madera para fijar los gabinetes y otros accesorios;
- Puede reforzarse e insonorizarse con un tablero de listones de madera WS75;
- Excelente resistencia a los impactos;
- Acero pintado con polvo.

SUPERFICIE DE MADERA LAMINADA

WS14



- Superficie para aplicaciones industriales en general;
- Espesor de 1¾";
- Fabricada con láminas de madera dura barnizada;
- Borde delantero redondeado para más confort;
- Buena resistencia a los impactos;
- Apariencia decorativa.

SUPERFICIE DE LAMINADO

WS16



- Superficie para aplicaciones generales. Ideal para estaciones de ensamblaje, inspección y control de calidad;
- Espesor de 1½";
- Colores: blanco, por defecto. Para definir otro color, al final del número de producto, añada -BA, para negro, o -GB, para gris. Ejemplo: WS16-6024A-BA, para una superficie de trabajo de color negro;
- Apariencia decorativa;
- Limpieza fácil;
- Borde delantero redondeado para más confort.



SUPERFICIE DISIPADORA

WS17



- Superficie para aplicaciones electrónicas. Ideal para estaciones de ensamblaje o de inspección electrónica;
- Espesor de 1½";
- Color: blanco;
- Apariencia decorativa;
- Limpieza fácil;
- Borde delantero redondeado para más confort;
- Disipa las descargas que pueden dañar los componentes electrónicos;
- Resistencia de un punto a otro, y de un punto a la puesta a tierra de entre 10⁶ y 10⁹ Ω.

MEDIDAS		TIPOS DE SUPERFICIE					
AN	PR	LAMINADO ACRÍLICO / PVC	ACERO PINTADO	ACERO INOXIDABLE	MADERA LAMINADA	LAMINADO	DISIPADORA
36"	24"				WS14-3624A	WS16-3624A*	
	30"				WS14-3630A	WS16-3630A*	
48"	24"	WS08-4824A*	WS10-4824	WS12-4824 *	WS14-4824A	WS16-4824A*	WS17-4824A*
	30"	WS08-4830A*	WS10-4830	WS12-4830 *	WS14-4830A	WS16-4830A	WS17-4830A*
	36"	WS08-4836A*	WS10-4836	WS12-4836 *	WS14-4836A*	WS16-4836A*	WS17-4836A*
60"	24"	WS08-6024A*	WS10-6024	WS12-6024 *	WS14-6024A	WS16-6024A	WS17-6024A*
	30"	WS08-6030A	WS10-6030	WS12-6030 *	WS14-6030A	WS16-6030A	WS17-6030A
	36"	WS08-6036A*	WS10-6036	WS12-6036 *	WS14-6036A	WS16-6036A	WS17-6036A*
72"	24"	WS08-7224A	WS10-7224	WS12-7224 *	WS14-7224A	WS16-7224A	WS17-7224A*
	30"	WS08-7230A	WS10-7230	WS12-7230 *	WS14-7230A	WS16-7230A	WS17-7230A
	36"	WS08-7236A	WS10-7236	WS12-7236 *	WS14-7236A	WS16-7236A	WS17-7236A

NOTAS: *Por los detalles de envío, verifique con nuestro servicio al cliente.
Referirse a la ficha técnica W54 para conocer en detalle la capacidad en función de la configuración.

Los gabinetes de 21" de profundidad son compatibles con las superficies WS10 / 12 de 24".
Los gabinetes de 21" de profundidad son compatibles con las superficies WS10 / 12 de 30" y 36".
Los gabinetes de 27" de profundidad son compatibles con las superficies WS10 / 12 de 30" y 36".

TRAVESAÑO PARA SUPERFICIE DE ACERO

WS11



- Acero pintado: WS11;
- Se puede usar como refuerzo, colocado en el centro de la superficie en acero WS10 o WS12;
- Para pedido, especificar el tipo de acero. Ejemplo: WS11-24.

Nº ARTÍCULO	AN x PR
WS11-24	6" x 24"
WS11-30	6" x 30"
WS11-36	6" x 36"

TABLERO DE LISTONES DE MADERA PARA SUPERFICIE DE ACERO

WS75



- Fabricado con listones de madera;
- Se inserta en las superficies de acero WS10 y WS12 para atenuar el ruido;
- Aumenta la solidez de las superficies de acero;
- Permite instalar accesorios bajo la superficie de trabajo;
- Profundidad disponible: 24", 30" y 36";
- Para pedido, especificar el largo.

Nº ARTÍCULO	LARGO
WS75-48__	48"
WS75-60__	60"
WS75-72__	72"

TRAVESAÑO DE MADERA PARA SUPERFICIE DE ACERO

WS76



- Permite fijar los gabinetes, los gabinetes suspendidos, las unidades de cajones, así como atornillar los paneles traseros debajo de las superficies de acero;
- Profundidad disponible: 24", 30" y 36";
- Para pedidos, se especifica la profundidad.

Nº ARTÍCULO	AN x AL
WS76-0202__	2" x 2"
WS76-0204__	4" x 2"
WS76-0208__	8" x 2"

NOTA: Cada superficie de acero WS10 y WS12 incluye 3 travesaños de 2" x 4".

REBORDE PARA SUPERFICIE

WS18 / WS98



- Acero pintado: WS18;
- Acero inoxidable: WS98;
- Se puede fijar en el borde trasero o en los lados, según la medida de la superficie;
- Se instala sobre cualquier tipo WS de superficie;
- Altura de 5". Excede la superficie en 3¼";
- Para pedido, especificar el tipo de acero. Ejemplo: WS18-2405.

Nº ARTÍCULO	LARGO
WS__-2405	24"
WS__-3005	30"
WS__-3605	36"
WS__-4805	48"
WS__-6005	60"
WS__-7205	72"

SOPORTE DESLIZABLE PARA TECLADO

WS90-01



- Se fija bajo cualquier tipo de superficie;
- Bandeja para ratón, deslizable a derecha o a izquierda;
- Superficie útil de 8½" x 20½";
- Bandeja para ratón de 9⅞" x 9⅞";
- Ocupa 22" de ancho debajo de la superficie.

Nº ARTÍCULO	COLOR
WS90-01	Negro

SOPORTE AJUSTABLE PARA TECLADO

WS90-02



- Soporte con brazo articulado para trabajar sentado(a) o de pie;
- Se fija bajo cualquier tipo de superficie;
- Incluye:
 - una bandeja para ratón, deslizable a derecha o a izquierda;
 - un apoyapalma ergonómico;
- Se desliza bajo la superficie para guardarlo. Fabricación reforzada;
- Superficie útil de 9½" x 20½";
- Bandeja para ratón de 9⅞" x 9";
- Ocupa 30" de ancho debajo de la superficie.

Nº ARTÍCULO	COLOR
WS90-02	Negro

COMPONENTES – SUPERFICIE DE TRABAJO

ESCUADRAS PARA SUPERFICIES

RA73



- Capacidad de 500 libras por par o de 1000 libras por 4 escuadras;
- Compatibles con gabinetes de cualquier profundidad;
- Acero galvanizado.

Nº ARTÍCULO	
RA73-02	1 par
RA73-04	2 pares

SOPORTE PARA COMPUTADORA

WS92



- Se fija bajo cualquier tipo de superficie;
- Posee una manivela que permite ajustar la posición del soporte lateral de plástico, a lo ancho;
- Ajuste a lo alto para recibir computadoras de 3½" a 9¼" de ancho x 12½" a 22½" de alto;
- Ancho de 8⅞" a 11½";
- Profundidad de 6¾" (8½", con manivela);
- Altura de 18" a 26"

Nº ARTÍCULO	COLOR
WS92-01	Negro

SUPERFICIE DE MADERA LAMINADA PARA ESTANTERÍA

SR90



- Diseñada para instalarse entre 2 estanterías;
- Se debe pedir junto con un par de soportes SH74-24.

Nº ARTÍCULO	AN x PR
SR90-6024A	60" x 24"
SR90-7224A	72" x 24"

SOPORTES PARA SUPERFICIE DE TRABAJO

SH74



- Se venden por pares;
- Diseñados para sostener la superficie de madera SR90 entre 2 estanterías;
- Se instalan simplemente por enganche.

Nº ARTÍCULO	PROFUNDIDAD
SH74-24	24"

COMPONENTES ESTRUCTURALES PARA LAS MESAS

PATA ABIERTA

WS20

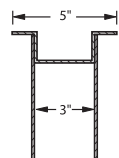

- Tres alturas disponibles: 28", 32" y 34";
- Se puede agregar las extensiones WS21 si fuera necesario;
- Parte superior en forma de plato para asegurar una buena rigidez;
- Se puede fijar otro travesaño de pata WS24 para instalar anaqueles WS50;
- Puede cerrarse con un panel WS62;
- Para añadir un módulo con dos tomacorrientes 12A, complete el número de producto con -20;
- Para añadir un módulo con un tomacorriente 12A y dos tomas USB, complete el número de producto con -22.

Nº ARTÍCULO	PR x AL	PROFUNDIDAD Y SUPERFICIE
WS20-2128-__	21" x 28"	24" y 30"
WS20-2132-__	21" x 32"	24" y 30"
WS20-2134-__	21" x 34"	24" y 30"
WS20-2728-__	27" x 28"	30" y 36"
WS20-2732-__	27" x 32"	30" y 36"
WS20-2734-__	27" x 34"	30" y 36"

PATA CERRADA

WS25

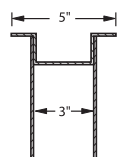

- Para entornos en los que la apariencia es un criterio de importancia;
- Tres alturas disponibles: 28", 32" y 34";
- Parte superior en forma de plato para asegurar una buena rigidez;
- Un lado cerrado. El frente y la cara exterior no tienen perforaciones; zonas de fijación en la cara interior para los accesorios;
- Se puede fijar otro travesaño de pata WS24 para instalar anaqueles WS50;
- Para añadir un módulo con dos tomacorrientes 12A, complete el número de producto con L-20, para la pata izquierda, y con R-20 para la pata derecha;
- Para añadir un módulo con un tomacorriente 12A y dos tomas USB, complete el número de producto con L-22, para la pata izquierda, y con R-22 para la pata derecha.

Nº ARTÍCULO	PR x AL	PROFUNDIDAD Y SUPERFICIE
WS25-2128-__	21" x 28"	24" y 30"
WS25-2132-__	21" x 32"	24" y 30"
WS25-2134-__	21" x 34"	24" y 30"
WS25-2728-__	27" x 28"	30" y 36"
WS25-2732-__	27" x 32"	30" y 36"
WS25-2734-__	27" x 34"	30" y 36"

JUEGO DE FIJACIÓN EN EL PISO

WS80



- Accesorio que permite fijar las patas en el piso;
- Incluye 4 tornillos para concreto.

Nº ARTÍCULO
WS80

NOTAS: Compatible con los patines niveladores (WS26).
No es compatible con las extensiones para patas (WS21).

ESTRUCTURA BAJO LA SUPERFICIE DE TRABAJO

LARGUERO

WS22



- Se fija entre dos patas, atrás, para reforzar la estructura;
- Anchos estándares correspondientes a las medidas de las superficies;
- Puede servir como panel posterior para anaqueles por debajo de la superficie de trabajo.

Nº ARTÍCULO	ANCHO	ANCHO SUPERFICIE
WS22-4805	39"	48"
WS22-6005	51"	60"
WS22-7205	63"	72"

TRAVESAÑO DE PATA

WS24



- Permite añadir un segundo nivel de anaqueles bajo la superficie de trabajo;
- Puede fijarse en la pata abierta WS20 o en la pata cerrada WS25;
- Para añadir un módulo con dos tomacorrientes 12A, complete el número de producto con -20;
- Para añadir un módulo con un tomacorriente 12A y dos tomas USB, complete el número de producto con -22.

Nº ARTÍCULO	PROFUNDIDAD DE PATA
WS24-21-__	21"
WS24-27-__	27"

ESCUADRA ESQUINERA PARA PATAS

WS28



- Se vende por pares;
- Se fija bajo la superficie o sobre una pata para reforzar la estructura;
- Se recomienda para estaciones de trabajo móviles con superficie de laminado.

Nº ARTÍCULO
WS28-01

NOTA: Para más detalles acerca de la capacidad e un banco de trabajo móvil con escuadras, referirse a la ficha técnica W54 o contactar con nuestro servicio al cliente.

No compatible con WS10 y WS12.

APOYAPIÉS AJUSTABLE

WS23



- Ancho ajustable. Formado de dos piezas que se deslizan una en la otra;
- Necesario para todas las estaciones de trabajo móviles;
- Se fija en los travesaños de las patas o en los lados del gabinete para reforzar la estructura.

Nº ARTÍCULO	AJUSTE A LO ANCHO
WS23-1624	16" a 24"
WS23-2440	24" a 40"
WS23-4072	40" a 72"

OPCIÓN DE APOYAPIÉS SEGÚN LA APLICACIÓN	ANCHO DE LA SUPERFICIE		
	48"	60"	72"
2 patas	WS23-2440	WS23-4072	WS23-4072
1 pata y 1 gabinete compacto L	WS23-2440	WS23-2440	WS23-4072
2 gabinetes compactos L	-	WS23-1624	WS23-2440
1 pata y 1 gabinete RA30-2427	-	WS23-2440	WS23-4072
1 pata y 1 gabinete RA30-3027	-	WS23-2440	WS23-2440
1 pata y 1 gabinete RA30-3624	-	WS23-1624	WS23-2440

PATA MURAL

WS95



- 500 libras de capacidad por pata. 1000 libras de capacidad por el par (con la condición de que el muro y la instalación en el muro sean lo suficientemente resistentes);
- Rousseau no vende los tornillos para la instalación;
- Diseñada para las superficies de 24", 30" y 36" de profundidad;
- Compatible con todos los tipos de superficies en venta en Rousseau;
- Compatible con el reborde trasero WS18 y los montantes multifuncionales WM10 y WM11;
- Se pueden instalar travesaños de patas WS96 y un anaquel WS50 de 12" de profundidad (opcional).

Nº ARTÍCULO	PR x AL
WS95-2428	22 3/8" x 29 7/16"

TRAVESAÑO PARA PATAS MURALES

WS96



- Permiten instalar un anaquel WS50 de 12" de profundidad en las patas WS95.

Nº ARTÍCULO	PROFUNDIDAD
WS96-24	13 3/4"

NOTA: Para más información sobre nuestras aplicaciones murales, ver pág. 224.

COMPONENTES – ESTRUCTURA BAJO LA SUPERFICIE DE TRABAJO

ANAQUEL DE ACERO

WS50 / WS56



- Acero pintado: WS50;
- Acero inoxidable: WS56;
- Espesor de 1 ¼";
- Puede instalarse sobre los travesaños para patas WS24 p sobre soportes para anaqueles WM27, **ver págs. 159 y 176;**
- Combinación de anaqueles:
 - Patas de 21" Pr:
1 anaquel de 6" Pr + 1 anaquel de 12" Pr;
 - Patas de 27" P:
2 anaqueles de 12" Pr;
- Para pedido, especificar el tipo de acero.

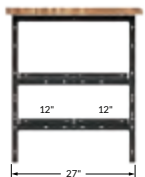
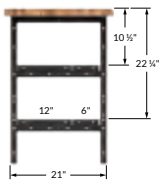

Nº ARTÍCULO	AN×PR	ANCHO SUPERFICIE
WS_-4806	45"×6"	48"
WS_-4812	45"×12"	48"
WS_-6006	57"×6"	60"
WS_-6012	57"×12"	60"
WS_-7206	69"×6"	72"
WS_-7212	69"×12"	72"

PANEL LATERAL

WS62



- Se instala en las patas abiertas;
- Se adapta a las patas de 28", 32" y 34", de altura.

Nº ARTÍCULO	PR×AL	PROFUNDIDAD PATTE
WS62-2128	20"×25"	21"
WS62-2728	26"×25"	27"

PANEL TRASERO

WS63



- Se fija en la parte trasera de las patas abiertas WS20 o cerradas WS25;
 - 48" (en 1 pieza);
 - 60" y 72" (en 2 piezas);
- Se adapta a las patas de 28", 32" y 34" de altura.

Nº ARTÍCULO	AN×AL	ANCHO SUPERFICIE
WS63-4828	39"×24"	48"
WS63-6028	51"×24"	60"
WS63-7228	63"×24"	72"

EXTENSIÓN LATERAL PARA PATA MEDIANERA

WS64

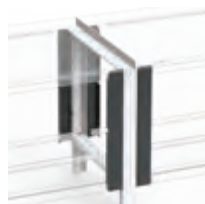

- Incluye una extensión delantera y una trasera;
- Permite instalar las puertas corredizas WS60 o los paneles traseros WS63 en una pata medianera.

Nº ARTÍCULO	ALTURA
WS64-0325	25"

ADAPTADOR DE ANAQUELES PARA PATA MEDIANERA

WS78



- Indispensable para la instalación de anaqueles WS50/WS56 en una pata medianera.

Nº ARTÍCULO	PROFUNDIDAD PATA
WS78-0321	21"
WS78-0327	27"

NOTA: No es compatible con al paneles laterales (WS62).

EXTENSIÓN DE LARGUERO PARA PATA MEDIANERA

WS79



- Es necesario para fijar el larguero WS22 a una pata medianera.

Nº ARTÍCULO
WS79-0305

ESCUADRAS PARA ANAQUELES WS50

RC15



- Permiten instalar un anaquel WS50 entre dos gabinetes RA30 o entre un dos gabinetes LA30;
- Permiten instalar un anaquel WS50 entre un gabinete RA30 y una pata WS20 o entre un gabinete LA30 y una pata WS20;
- Se fijan en las preperforaciones que se encuentran en los lados del gabinete.

Nº ARTÍCULO	PROFUNDIDAD
RC15-12	12" (anaqueles de 12" o de 2×6")
RC15-18	18" (anaqueles de 12" + 6" o de 3×6")
RC15-24	24" (2 anaqueles de 12" o de 4×6")

ESTRUCTURA BAJO LA SUPERFICIE DE TRABAJO

TOMACORRIENTE

WS7B



- Se fija directamente bajo una superficie de trabajo de madera o de laminado;
- Cable de 15';
- Viene con un módulo con dos tomacorriente 12A o con un módulo con un tomacorriente 12A y dos tomas USB.

Nº ARTÍCULO	OPCIÓN
WS7B-20	2 tomacorrientes
WS7B-22	1 tomacorriente y 2 tomas USB

BARRA DE TOMACORRIENTES



- 1Barra de 15A con disyuntor;
- Se fija horizontalmente, bajo la superficie de trabajo o el anaquel repisa;
- Incluye accesorios de fijación.

Nº ARTÍCULO	LONGITUD	EXTENSIÓN	Nº DE TOMAS
70000500	9"	6'	5, sin interruptor
70000505	12"	6'	6, con interruptor
70000506	12"	15'	6, con interruptor

PUERTAS CORREDIZAS

WS60 / WS61



- Puertas corredizas macizas WS60;
- Puertas corredizas transparentes WS61;
- Permiten cerrar de manera segura la parte superior de la superficie de trabajo (incluyen cerradura estándar L3);
- Se adaptan a estaciones de trabajo con patas de 28", 32" o 34" de altura;
- Para pedido, especificar el tipo de puerta. Ejemplo: WS61-4828L3 por las puertas corredizas transparentes de 39" An x 24" Al.



Nº ARTÍCULO	AN x AL	AN SUPERFICIE
WS_-4828L3	39" x 24"	48"
WS_-6028L3	51" x 24"	60"
WS_-7228L3	63" x 24"	72"

SOPORTE PARA ROLLOS DE PAPEL O CARTÓN

WS86



- Se fija por debajo de la superficie, sobre los travesaños de patas WS24 (se venden por separado);
- Incluye dos adaptadores y una vara;
- Diámetro de la vara de 1";
- Un usuario solo puede cambiar fácilmente los rollos haciendo pivotar la vara sobre uno de los adaptadores;
- Capacidad de 75 libras.

Nº ARTÍCULO	ANCHO	COLOR
WS86-48	48"	Negro
WS86-60	60"	Negro
WS86-72	72"	Negro

NOTA: Es posible instalar hasta 2 unidades sobre WS24-21 y hasta 3 unidades sobre WS24-27.



COMPONENTES – ESTRUCTURA BAJO LA SUPERFICIE DE TRABAJO

PANEL DE ACABADO

WS65 / WS66



- Panel de acabado frontal WS65;
- Panel de acabado posterior WS66;
- Permite cerrar el espacio bajo las puertas corredizas en el frente y en la parte posterior de la estación de trabajo cerrada;
- Tres alturas disponibles: 4", 8" y 10";
- Se adapta al escritorio con patas cerradas de 28", 32" o 34" de altura;
- Para pedido, especificar el panel de acabado y la altura. Ejemplo: WS65-4808 por un panel de acabado frontal de 48" An x 8" Al.

Nº ARTÍCULO	AN x AL	ALTURA PATA
WS_-4804	48" x 4"	28"
WS_-4808	48" x 8"	32"
WS_-4810	48" x 10"	34"
WS_-6004	60" x 4"	28"
WS_-6008	60" x 8"	32"
WS_-6010	60" x 10"	34"
WS_-7204	72" x 4"	28"
WS_-7208	72" x 8"	32"
WS_-7210	72" x 10"	34"

PATINES NIVELADORES

WS26



Por pata WS20/25

- Se venden por pares;
- Permiten ajustar la altura de la patas sobre pisos desnivelados;
- Para instalarlos en un gabinete compacto L, ver todos los patines niveladores LA74, [ver pág. 35](#).

Nº ARTÍCULO
WS26



Con extensión de pata WS21

CUCHILLA CIRCULAR PARA EMBALAJE

WM87



- Diseñada para papel, cartón corrugado, plástico, espuma de empaque, plástico con burbujas, etc. Para rollos de un máximo de 36";
- Corta en ambas direcciones.

Nº ARTÍCULO	ANCHO DE CORTE	ANCHO TOTAL
WM87-01	36"	48"

EXTENSIÓN PARA PATA / ADAPTADORES PARA RUEDAS

WS21



- Para patas abiertas, solamente;
- Se venden por pares;
- Tres alturas disponibles: 3", 6" y 9";
- Las de 6" y 9" permiten ajustar la altura de la patas;
- Las de 3" y 6" permiten instalar ruedas; la de 9" no debe ser utilizada con ruedas.

Nº ARTÍCULO	ALTURA	AJUSTE POSIBLE*	TIPO DE RUEDAS
WS21-0306	3"	—	4" o 6"
WS21-0606	6"	Hasta 3"	4" o 6"
WS21-0904	9"	Hasta 6"	No compatible

RUEDAS



_B81-03

_B84-03

RB8E-02

- Se venden de a dos;
- 3 tipos de ruedas: fijas, pivotantes, pivotantes c/freno integral (en la rueda y en el pivote);
- Banda de poliuretano de color gris oscuro que no deja marcas en el piso;
- Calidad industrial superior;
- Se ordena especificando el tipo de gabinete, L o R. Ej.: RB81-01.

Nº ARTÍCULO	TIPO DE RUEDA	CAPACIDAD	ALTURA	
			RUEDA	REAL
_B81-01	Fijas	440 lb	4"	5 1/4"
_B81-02	Pivotantes	440 lb	4"	5 1/4"
_B81-03	Pivotantes c/freno total	440 lb	4"	5 1/4"
_B84-01	Fijas	1100 lb	6"	7 1/2"
_B84-02	Pivotantes	1100 lb	6"	7 1/2"
_B84-03	Pivotantes c/freno total	1100 lb	6"	7 1/2"
RB8E-02	Pedales de bloqueo direccional (x 2)			

NOTAS: No es compatible con los gabinetes R de 18" de ancho.
Las ruedas se instalan directamente bajo el gabinete R (sin base);
Para uso con un gabinete compacto L, se requiere un carro LB93 o una base para ruedas LB96, [ver pág. 65](#).

COMPONENTES – ESTRUCTURA BAJO LA SUPERFICIE DE TRABAJO

RUEDAS SILENCIOSAS



_B8C-03

_B8D-03

- Se venden de a dos;
- Proporcionan un rodado suave y silencioso;
- 2 tipos de ruedas: fijas, pivotantes, pivotantes c/freno integral (en la rueda y en el pivote);
- Banda de poliuretano color azul, silenciosa y con dureza elevada, que facilita los desplazamientos;
- Calidad industrial superior;
- Se ordena especificando el tipo de gabinete, L o R. Ej.: RB8C-01

Nº ARTÍCULO	TIPO DE RUEDA	CAPACIDAD	ALTURA	
			RUEDA	REAL
_B8C-01	Silenciosas y fijas	660 lb	4"	5 1/8"
_B8C-03	Silenciosas y pivotantes c/freno total	660 lb	4"	5 1/8"
_B8D-01	Silenciosas y fijas	1100 lb	6"	7 1/2"
_B8D-03	Silenciosas y pivotantes c/freno total	1100 lb	6"	7 1/2"

NOTAS: No es compatible con los gabinetes R de 18" de ancho.

Las ruedas se instalan directamente bajo el gabinete R (sin base).

Para uso con un gabinete compactoL, se requiere un carro LB93 o una base para ruedas LB96, [ver pág. 65](#).



COMPONENTES – ESTRUCTURA BAJO LA SUPERFICIE DE TRABAJO

GABINETES PRECONFIGURADOS

HE AQUÍ ALGUNOS DE NUESTROS MODELOS DE GABINETES PARA CENTROS DE TRABAJO MÁS POPULARES

Gabinets compactos L:

- Se requieren gabinetes de 27" para las estaciones de 36" y se recomiendan con el soporte multifuncional, o para una estación móvil de 30";
- Los soportes para carpetas LG31, formato carta (8½" x 11") u oficio (8½" x 14") se adecúan perfectamente a un cajón de 12", **ver pág. 32**;
- Para pedido de una cerradura central, completar el número de artículo con **L3**;
- Para añadir una cerradura electrónica L50 en las puertas o en su gabinete L, **ver pág. 37**.

Gabinets robustos R:

- Las propuestas incluyen una base con retroceso de 2" así como una cerradura en el gabinete;
- El cajón de 12" está diseñado para contener carpetas colgantes;
- Pedir un soporte para carpetas RG30 o RG31, **ver pág. 258**;
- Para añadir una cerradura electrónica L50 en las puertas o en su gabinete R, **ver pág. 11**.



IMPORTANTE

Los modelos incluyen la compartimentación de los cajones.

Para modelos con cajones sin divisiones, cambiar la última cifra del número de modelo por el número par inmediato superior.

Ej.: L3BBD-2401 con L3BBD-2402 sin

NÚMERO DE COMPARTIMENTOS (CÓDIGO DE COMPARTIMENTACIÓN)

MEDIDAS DEL CAJÓN (AN x PR)	3"AL A 5"AL	6"AL A 8"AL	9"AL Y +
18" x 21"	9 (0206)	6 (0104)	4 (0102)
18" x 27"	9 (0206)	6 (0104)	4 (0102)
24" x 21"	12 (0308)	9 (0206)	4 (0102)
24" x 27"	20 (0316)	12 (0209)	6 (0104)
30" x 21"	24 (0518)	12 (0308)	6 (0203)
30" x 27"	25 (0420)	12 (0308)	9 (0206)

GABINETE COMPACTO L 28" DE ALTURA – SIN BASE



4"
5"
5"
5"
5"

5 CAJONES
L3ABD-2861__ 18" x 21" x 28"
L3ABG-2861__ 18" x 27" x 28"



3"
3"
6"
12"

4 CAJONES
L3ABD-2871__ 18" x 21" x 28"
L3ABG-2871__ 18" x 27" x 28"



6"
6"
12"

3 CAJONES
L3ABD-2873__ 18" x 21" x 28"
L3ABG-2873__ 18" x 27" x 28"



3"
3"
4"
4"
4"
6"

6 CAJONES
L3ABD-2867__ 18" x 21" x 28"
L3ABG-2867__ 18" x 27" x 28"



5"
5"
6"
8"

4 CAJONES
L3ABD-2869__ 18" x 21" x 28"
L3ABG-2869__ 18" x 27" x 28"

GABINETE COMPACTO L 32" DE ALTURA – CON BASE DE 4"



6"
6"
6"
6"

4 CAJONES
L3ABD-2851__C 18" x 21" x 32"
L3ABG-2851__C 18" x 27" x 32"



24"

1 PUERTA / 1 ANAQUEL AJUSTABLE
L3ABD-2854__C 18" x 21" x 32"
L3ABG-2854__C 18" x 27" x 32"



6"
6"
12"

3 CAJONES
L3ABD-2855__C 18" x 21" x 32"
L3ABG-2855__C 18" x 27" x 32"



12"
12"

2 CAJONES
L3ABD-2857__C 18" x 21" x 32"
L3ABG-2857__C 18" x 27" x 32"



3"
3"
6"
12"

4 CAJONES
L3ABD-2859__C 18" x 21" x 32"
L3ABG-2859__C 18" x 27" x 32"

GABINETE ROBUSTO R CON BASE DE 2"



4"
4"
6"
12"

4 CAJONES
R5ACD-3013 24" x 21" x 32"
R5ACG-3013 24" x 27" x 32"



3"
3"
4"
4"
4"
8"

6 CAJONES
R5ACD-3017 24" x 21" x 32"
R5ACG-3017 24" x 27" x 32"



3"
3"
6"
14"

4 CAJONES
R5ADD-3015 30" x 21" x 32"
R5ADG-3015 30" x 27" x 32"



6"
6"
7"
7"

4 CAJONES
R5ADD-3017 30" x 21" x 32"
R5ADG-3017 30" x 27" x 32"



4"
4"
4"
6"
6"
6"
6"
6"

8 CAJONES
R5ADD-4409 30" x 21" x 46"
R5ADG-4409 30" x 27" x 46"

COMPONENTES – ESTRUCTURA BAJO LA SUPERFICIE DE TRABAJO

GRUPOS DE CAJONES LIVIANOS

Para pedido de una unidad con cerradura en el cajón, completar el número de artículo con L3.



Cada cajón de la unidad tiene una capacidad máxima de 100 libras, lo que sirve para evitar que la estación se desestabilice al abrir los cajones.

UNIDAD DE CAJONES DE 6" Y 7" DE ALTURA



1 CAJÓN	
LD77-3201__	18" x 21" x 6"
LD77-4201__	18" x 27" x 6"



1 CAJÓN	
LD77-3202__	18" x 21" x 7"
LD77-4202__	18" x 27" x 7"

NOTA: Las unidades LD77 no se pueden superponer, y son incompatibles con la cubierta LD76.

UNIDAD DE CAJONES DE 12" DE ALTURA



2 CAJONES	
LD75-3203__	18" x 21" x 12"
LD75-4203__	18" x 27" x 12"



2 CAJONES	
LD75-3204__	18" x 21" x 12"
LD75-4204__	18" x 27" x 12"

UNIDAD DE CAJONES DE 9" DE ALTURA



1 CAJÓN	
LD75-3201__	18" x 21" x 9"
LD75-4201__	18" x 27" x 9"



2 CAJONES	
LD75-3202__	18" x 21" x 9"
LD75-4202__	18" x 27" x 9"

UNIDAD DE CAJONES DE 15" DE ALTURA



2 CAJONES	
LD75-3206__	18" x 21" x 15"
LD75-4206__	18" x 27" x 15"



1 CAJÓN	
LD75-3207__	18" x 21" x 15"
LD75-4207__	18" x 27" x 15"

GRUPOS DE CAJONES ROBUSTOS

Para pedido de una unidad con cerradura en el cajón, completar el número de artículo con L3.



Cada cajón de la unidad tiene una capacidad máxima de 200 libras, lo que sirve para evitar que la estación se desestabilice al abrir los cajones.

UNIDAD DE CAJONES DE 24" DE ANCHO



1 CAJÓN	
RD77-24210801__	24" x 21" x 8"
RD77-24270801__	24" x 27" x 8"

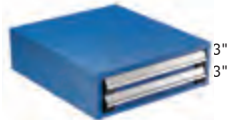

2 CAJONES	
RD77-24210802__	24" x 21" x 8"
RD77-24270802__	24" x 27" x 8"

UNIDAD DE CAJONES DE 30" DE ANCHO



1 CAJÓN	
RD77-30210801__	30" x 21" x 8"
RD77-30270801__	30" x 27" x 8"



2 CAJONES	
RD77-30210802__	30" x 21" x 8"
RD77-30270802__	30" x 27" x 8"

UNIDAD DE CAJONES DE 36" DE ANCHO



1 CAJÓN	
RD77-36240801__	36" x 24" x 8"
RD77-36270801__	36" x 27" x 8"



2 CAJONES	
RD77-36240802__	36" x 24" x 8"
RD77-36270802__	36" x 27" x 8"

UNIDAD DE CAJONES DE 48" DE ANCHO

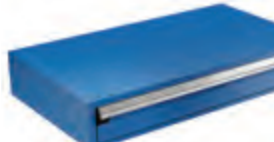

1 CAJÓN	
RD77-48240801__	48" x 24" x 8"
RD77-48270801__	48" x 27" x 8"

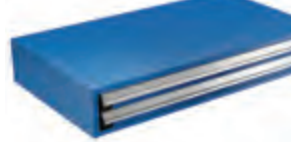

2 CAJONES	
RD77-48240802__	48" x 24" x 8"
RD77-48270802__	48" x 27" x 8"



ÍNDICE	PÁGINA(S)
Estructura sobre la superficie de trabajo	166-167
Modelos	168-172
Componentes	
Estructura sobre la superficie de trabajo . . .	173-183

ESTRUCTURA SOBRE LA SUPERFICIE DE TRABAJO

Ya sea que se trate de instalar bancos de trabajo para una cadena de producción o de montaje, o una unidad particular destinada a un taller de fabricación, nuestra línea de productos cuenta con una variedad de accesorios que permiten satisfacer cualquier exigencia. Desde la recepción hasta la expedición, pasando por la oficina del supervisor, la calidad y la variedad de nuestros productos brindan total satisfacción.

La estructura versátil de Rousseau, además, posee la considerable ventaja de poder reconfigurarse fácilmente y sin herramientas. Dicha estructura se transforma al ritmo de las necesidades simplemente agregando accesorios o ensamblando sus elementos de otra forma.

Rousseau ofrece distintas medidas de superficies para cada uno de los materiales que propone: acero pintado, acero inoxidable, madera laminada, tableros aglomerados o acrílicos / PVC y tableros disipadores. Rousseau es sinónimo de multitud de opciones... ¡Conocemos el arte de simplificar la vida de nuestros clientes!



LC3011C

VENTAJAS ROUSSEAU



Rousseau es la solución de A a Z para necesidades específicas en bancos de trabajo.



Cambiar la forma del centro de trabajo es muy sencillo y no requiere herramientas, lo que permite que el sistema evolucione al ritmo de las necesidades.



Nuestra variedad de accesorios estándar posibilita la creación de bancos de trabajo a medida.



La estructura WM puede instalarse sobre la mayoría de las bancas en venta en el mercado. Sus seis zonas de enganche limitan las interferencias y multiplican las posibilidades.

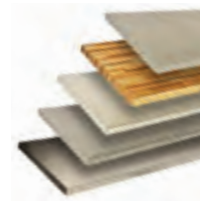

Varios de los modelos de bancos de trabajo vienen también en versión móvil para responder a todas las exigencias.

MEDIDAS GENERALES

ANCHO × ALTURA SOBRE LA SUPERFICIE

ANAQUEL DE MESA

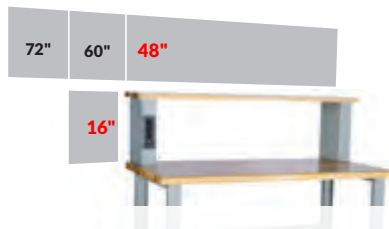

MONTANTE MULTIFUNCIONAL

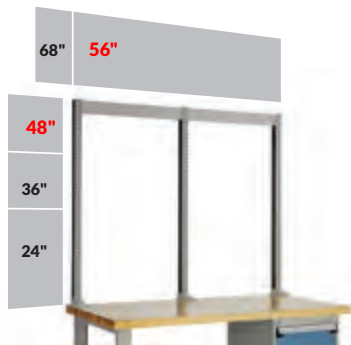

WSC2018

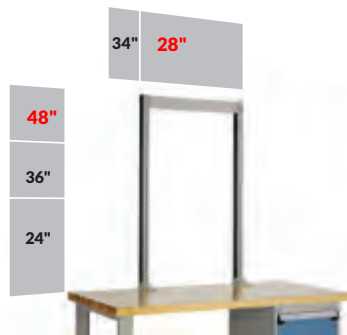

LC6003



LC3125C

NOTA: Las medidas más vendidas, en rojo.

ESTACIONES DE TRABAJO - BANCOS Y ANAQUELES DE MESA

BANCO DE TRABAJO DE BASE PARA ELECTRÓNICA



WSA4073

- 1 superficie a elección;
- 2 patas de 27" Pr x 32" Al;
- 1 reborde trasero;
- 1 larguero;
- 1 par de soportes con acceso eléctrico;
- 1 anaquel de 12" del mismo tipo que la superficie;
- 1 panel posterior para anaquel.

MEDIDAS			TIPO DE SUPERFICIE		
AN	PR	AL	MADERA LAMINADA	LAMINADO	DISIPADORA
60"	30"	34"	WSA2073	WSA3073	WSA4073
72"	30"	34"	WSA2074	WSA3074	WSA4074
72"	36"	34"	WSA2075	WSA3075	WSA4075

NOTA: Los modelos con superficie incluyen: 1 bloque de puesta a tierra; 1 cable de puesta a tierra y 1 brazaleta de puesta a tierra., [ver pág. 183](#).

BANCO DE TRABAJO PARA ELECTRÓNICA CON GABINETE COMPACTO



LG4104C

- 1 superficie a elección;
- 1 pata de 27" Pr x 32" Al;
- 1 gabinete compacto L con base de 4";
- 1 reborde trasero;
- 1 par de soportes con acceso eléctrico;
- 1 anaquel de 12" del mismo tipo que la superficie;
- 1 panel posterior para anaquel;
- 1 par de escuadras de fijación.

MEDIDAS			TIPO DE SUPERFICIE		
AN	PR	AL	MADERA LAMINADA	LAMINADO	DISIPADORA
60"	30"	34"	LG2104C	LG3104C	LG4104C
72"	30"	34"	LG2105C	LG3105C	LG4105C
72"	36"	34"	LH2106C	LH3106C	LH4106C

NOTA: Los modelos con superficie incluyen: 1 bloque de puesta a tierra; 1 cable de puesta a tierra y 1 brazaleta de puesta a tierra., [ver pág. 183](#).

ESTACIONES DE TRABAJO - BANCOS Y ESTRUCTURAS MULTIFUNCIONALES

ESTACIÓN DE TRABAJO PARA ELECTRÓNICA

LC3002C



LC3002C

- 1 estructura doble WM
- 2 anaqueles inclinables
- 2 soportes para cajas de plástico
- 1 módulo eléctrico
- 1 bandeja para monitor con brazo
- 1 bandeja inclinable
- 1 gabinete de organización con puerta
- 1 par de soportes proyectadoso ménsulas
- 1 lámpara LED de estación de trabajo
- 5 cajas de plástico
- 7 divisores parciales (4 dentro del gabinete de organización)
- 1 lámpara de trabajo LED con lupa
- 1 adaptador para lámpara o brazo liviano
- 1 pata de 27" Pr x 32" Al
- 1 gabinete compacto L con base de 4"
- 1 superficie disipadora
- 1 bloque de puesta a tierra
- 1 brazaleta de puesta a tierra

MEDIDAS			TIPO DE SUPERFICIE
AN	PR	AL	DISIPADORA
60"	30"	82"	LC3002C

ESTACIÓN DE TRABAJO GENERAL

WSC0133



WSC0133

- 1 estructura simple WM
- 2 anaqueles inclinables
- 2 soportes para cajas de plástico
- 1 adaptador vertical para barra de tomacorrientes y toma de aire
- 1 barra de tomacorrientes
- 6 divisores parciales
- 5 cajas de plástico
- 2 patas de 27" Pr x 32" Al
- 1 larguero
- 1 superficie de acero pintado

MEDIDAS			TIPO DE SUPERFICIE
AN	PR	AL	ACERO PINTADO
60"	30"	82"	WSC0133

ESTACIÓN DE TRABAJO PARA EMPAQUE Y EMBALAJE

WSM0006



WSM0006

- 2 montantes multifuncionales
- 2 anaqueles de acero
- 2 pares de soportes estructurales de anaquel
- 6 divisores deslizables
- 1 adaptador vertical para barra de tomacorrientes y toma de aire
- 1 barra de tomacorrientes
- 1 portadocumentos con brazo
- 2 patas de 27" Pr x 32" Al
- 1 larguero
- 1 superficie de madera laminada
- 1 soporte para rollos de papel y cartón
- 2 travesaños de patas

MEDIDAS			TIPO DE SUPERFICIE
AN	PR	AL	MADERA LAMINADA
60"	30"	82"	WSM0006



SE VENDE POR SEPARADO

WM87-01 Cuchilla circular para embalaje, ver pág. 162

ESTACIÓN DE TRABAJO PARA EXTREMOS DE INSTALACIONES

WSM0017



WSM0017

- 2 patas cerradas de 27" Pr x 32" Al
- 1 superficie de madera laminada
- 1 soporte para teclado deslizable WS90-01 o ajustable WS90-02 (excepto para el modelo sin soporte para teclado WSM0018)
- 1 estructura simple
- 2 anaqueles inclinables
- 6 divisores parciales
- 1 barra de tomacorrientes
- 1 adaptador vertical para barra de tomacorrientes y toma de aire
- 1 portadocumentos con brazo
- 1 tablero para anuncios y escritura
- 1 juego de fijaciones para panel

MEDIDAS			TIPO DE SOPORTE PARA TECLADO		
AN	PR	AL	DESIZABLE WS90-01	AJUSTABLE WS90-02	SIN SOPORTE PARA TECLADO
36"	30"	82"	WSM0016	WSM0017	WSM0018

ESTACIÓN DE TRABAJO PARA CONTROL DE CALIDAD

LC3003C



LC3003C

- 1 estructura simple WM
- 1 anaquel inclinable
- 1 lámpara LED de estación de trabajo
- 1 par de soportes proyectadoso ménsulas
- 1 módulo eléctrico
- 1 soporte p/pantalla LCD y teclado
- 1 tablero para anuncios y escritura
- 1 juego de fijaciones para panel
- 3 divisores parciales
- 1 pata de 27" Pr x 32" Al
- 1 gabinete compacto L con base de 4"
- 1 superficie de laminado

MEDIDAS			TIPO DE SUPERFICIE
AN	PR	AL	LAMINADO
60"	30"	82"	LC3003C

ESTACIÓN DE TRABAJO PARA ENSAMBLAJE

LC3001



LC3001

- 1 estructura doble WM
- 2 soportes para cajas de plástico
- 1 adaptador vertical para barra de tomacorrientes y toma de aire
- 1 barra de tomacorrientes
- 1 portadocumentos con brazo
- 1 panel para enganche
- 2 juegos de fijaciones para panel
- 1 tablero para anuncios y escritura
- 1 lámpara LED de estación de trabajo
- 1 riel para herramientas
- 1 par de soportes proyectadoso ménsulas
- 1 carro deslizante para balanceadores
- 1 balanceador para herramientas
- 5 cajas de plástico
- 1 paquete de 10 ganchos para panel
- 2 patas de 27" Pr x 32" Al
- 1 unidad de cajones
- 2 cajones compactos de 3"
- 1 superficie de laminado
- 1 larguero

MEDIDAS			TIPO DE SUPERFICIE
AN	PR	AL	LAMINADO
60"	30"	82"	LC3001



ESTACIÓN DE TRABAJO PARA REPARACIÓN Y MANTENIMIENTO

LC2105L3C



LC2105L3C

- 1 estructura doble WM
- 1 anaquel inclinable
- 1 módulo eléctrico
- 2 divisores parciales
- 1 gabinete de organización con puerta
- 1 soportes para cajas de plástico
- 3 cajas de plástico
- 1 tablero para anuncios y escritura
- 1 juegos de fijaciones para panel
- 1 pata de 27" Pr x 32" Al
- 1 gabinete compacto L con base de 4"
- 1 superficie de madera laminada
- 1 panel para enganche
- 1 soporte p/destornilladores
- 1 soporte para pinzas

MEDIDAS			TIPO DE SUPERFICIE
AN	PR	AL	MADERA LAMINADA
60"	30"	82"	LC2105L3C

ESTACIÓN DE TRABAJO PARA ETIQUETADO

LC2109L3C



LC2109L3C

- 1 estructura doble WM
- 1 anaquel inclinable
- 1 módulo eléctrico
- 6 cajas de plástico
- 1 tablero para anuncios y escritura
- 1 juegos de fijaciones para panel
- 3 divisores parciales
- 1 pata de 27" Pr x 32" Al
- 1 gabinete compacto L con base de 4"
- 1 superficie de madera laminada
- 2 soportes para cajas de plástico
- 2 soportes para bobinas de hilo
- 1 par de soportes proyectadoso ménsulas
- 1 Lámpara LED para mesa de trabajo

MEDIDAS			TIPO DE SUPERFICIE
AN	PR	AL	MADERA LAMINADA
60"	30"	82"	LC2109L3C

ESTACIÓN DE TRABAJO DOBLE

LC2201L3C



LC2201L3C

- 1 estructura doble WM
- 2 anaquels inclinables
- 2 módulos eléctrico
- 16 cajas de plástico
- 4 divisores parciales
- 2 patas de 27" Pr x 32" Al
- 2 gabinetes compacto L con base de 4"
- 2 superficies de madera laminada
- 6 soportes para cajas de plástico
- 2 soportes para bobinas de hilo
- 2 pares de supports aériens cantilever
- 2 lámparas LED para mesa de trabajo
- 1 tablero para anuncios y escritura
- 1 juegos de fijaciones para panel
- 2 soportes para herramientas
- 2 soportes para pantalla LCD, teclado y ratón

MEDIDAS			TIPO DE SUPERFICIE
AN	PR	AL	MADERA LAMINADA
60"	60"	82"	LC2201L3C

ESTACIÓN DE TRABAJO GENERAL CON GABINETE ROBUSTO

R5WH5-2005



R5WH5-2005

- 1 gabinete robusto (cajones compartimentados)
- 1 pata de 27" Pr x 32" Al
- 1 superficie de madera laminada
- 2 gabinetes de organización con puerta doble integrada
- 2 fijaciones WM para gabinete de organización
- 1 estructura doble WM

MEDIDAS			TIPO DE SUPERFICIE
AN	PR	AL	MADERA LAMINADA
60"	30"	82"	R5WH5-2005

ESTACIÓN DE ENSAMBLAJE CON GABINETE ROBUSTO

R5WH5-2003



R5WH5-2003

- 1 gabinete robusto (cajones compartimentados)
- 1 superficie de madera laminada
- 1 pata de 27" Pr x 32" Al
- 1 estructura doble WM
- 1 anaquel inclinable
- 2 divisores parciales
- 1 adaptador vertical para barra de tomacorrientes y toma de aire
- 1 barra de tomacorrientes
- 1 anaquel de acero
- 1 soporte para anaquel de acero
- 1 panel de privacidad
- 1 juego de fijaciones para panel
- 1 panel para cajas de plástico
- 7 cajas de plástico

MEDIDAS			TIPO DE SUPERFICIE
AN	PR	AL	MADERA LAMINADA
60"	30"	82"	R5WH5-2003

ESTACIÓN DE MANTENIMIENTO CON GABINETES ROBUSTOS

R5WL5-2003



R5WL5-2003

- 2 gabinetes robustos (cajones compartimentados)
- 1 superficie de madera laminada
- 2 anaqueles de acero
- 2 escuadras para anaquel WS50
- 1 estructura doble WM
- 1 par de soportes proyectado o ménsulas
- 1 lámpara LED de estación de trabajo
- 1 riel para herramientas
- 1 carro para balanceadores
- 1 balanceador para herramientas
- 2 soportes para cajas de plástico
- 1 soporte para herramientas
- 4 cajas de plástico
- 1 módulo eléctrico
- 1 bandeja inclinable
- 2 anaqueles inclinables
- 4 divisores parciales
- 2 gabinetes de organización con puerta
- 1 portadocumentos con brazo
- 1 soporte p/pantalla LCD y teclado

MEDIDAS			TIPO DE SUPERFICIE
AN	PR	AL	MADERA LAMINADA
72"	30"	82"	R5WL5-2003

ANAQUEL DE MESA

ANAQUEL DE ACERO PINTADO WS50



- Espesor de 1¼";
- Se instala sobre cualquier soporte para anaqueles;
- Ancho real = ancho nominal - 3¼".

ANAQUEL DE MADERA LAMINADA WS51



- Fabricada con láminas de madera dura barnizada;
- Espesor de 1¼";
- Se instala sobre los soportes WS54, WS55, WS59, WM27-1202;
- Apariencia decorativa.

ANAQUEL DE LAMINADO PLÁSTICO WS52



- Color: blanco. Para definir otro color, al final del número de producto, añada -BA, para negro, o -GB, para gris;
- Espesor de 1¼";
- Se instala sobre los soportes WS54, WS55, WS59 y WM27-1202;
- Apariencia decorativa.



ANAQUEL DISIPADOR WS53



- Disipa las descargas que podrían dañar los componentes eléctricos;
- Resistencia de un punto a otro y de un punto a la puesta a tierra entre 10⁶ y 10⁹ Ω;
- Color: blanco;
- Espesor de 1¼";
- Se instala sobre los soportes WS54, WS55, WS59 y WM27-1202.

ANAQUEL DE ACERO INOXIDABLE WS56



- Espesor de 1¼";
- Acabado satinado n°4;
- Se instala sobre cualquier soporte para anaqueles;
- Ancho real = ancho nominal - 3¼".

ANAQUEL RESISTENTE DE LAMINADO ACRÍLICO/PVC WS57



- Color gris;
- Espesor de 1¼";
- Se instala sobre los soportes WS54, WS55, WS59 y WM27-1202.

MEDIDAS

TIPO DE ANAQUEL

AN	PR	ACERO PINTADO	MADERA LAMINADA	LAMINADO	DISIPADOR	ACERO INOXIDABLE	LAMINADO ACRÍLICO/PVC
48"	12"	WS50-4812 *	WS51-4812	WS52-4812-__	WS53-4812	WS56-4812	WS57-4812
60"	12"	WS50-6012 *	WS51-6012 *	WS52-6012-__ *	WS53-6012 *	WS56-6012	WS57-6012*
72"	12"	WS50-7212 *	WS51-7212 *	WS52-7212-__ *	WS53-7212 *	WS56-7212	WS57-7212*

NOTA: * En inventario. La disponibilidad de los otros modelos depende del calendario de producción.

SOPORTES PARA ANAQUELES DE MESA WS54



- Se venden por pares;
- Sostienen los anaqueles WS50 (de 12"), WS51, WS52, WS53, WS56 y WS57;
- Altura: 16";
- Apariencia decorativa.

Nº ARTÍCULO	AN × PR × AL
WS54-1602	3½" × 10¼" × 16"

SOPORTES PARA ANAQUEL REPISA CON 2 TOMACORRIENTE LATERALES WS55



- Se venden por pares;
- Cada soporte tiene 3 tomacorriente de 12A por circuito 15A o 3 tomacorriente 12A por circuito 15A más 2 tomas USB;
- Compatibles con los anaqueles WS50 (de 12"), WS51, WS53, WS56 y WS57;
- Medidas: 3 ½" An × 10 ¼" Pr × 16" Al;
- Apariencia decorativa.

Nº ARTÍCULO	OPCIÓN
WS55-161002	3 tomas de 12A
WS55-161202	3 tomas de 12A y 2 tomas USB

COMPONENTES – ESTRUCTURA SOBRE LA SUPERFICIE DE TRABAJO

SOPORTES PARA ANAQUEL REPISA CON 1 TOMACORRIENTE LATERAL

WS59



- Se venden por pares;
- Un solo soporte tiene 3 tomacorriente de 12A por circuito 15A o 3 tomacorriente 12A por circuito 15A más 2 tomas USB;
- Compatibles con los anaqueles WS50 (de 12"), WS51, WS53, WS56 y WS57;
- Medidas: 3 ½" An x 10 ¼" Pr x 16" Al;
- Apariencia decorativa.

Nº ARTÍCULO	OPCIÓN
WS59-161002	3 tomas de 12A
WS59-161202	3 tomas de 12A y 2 tomas USB



WSC2020

PANEL TRASERO PARA ANAQUEL DE MESA

WS83 / WS93



- Acero pintado: WS83;
- Acero inoxidable: WS93;
- Se instala detrás del anaquel de mesa y de la superficie de trabajo;
- Se puede instalar en cualquier tipo de superficie y de anaquel;
- Viene con perforaciones para pasar cables eléctricos;
- Altura de 20". Sobrepasa el anaquel de mesa para evitar la caída de objetos;
- Para pedido, especificar el tipo de acero. Ejemplo: WS83-4816 de acero pintado.

Nº ARTÍCULO	ANCHO
WS__-4816	48"
WS__-6016	60"
WS__-7216	72"

SOPORTES ECONÓMICOS DE ANAQUELES DE MESA

WS82



- Se venden por pares;
- Permiten fijar 1 o 2 anaqueles de 12";
- Sostienen los anaqueles WS50 y WS56, únicamente;
- Altura total: 16";
- Altura anaquel del medio: 8";
- Ensamblaje sencillo.

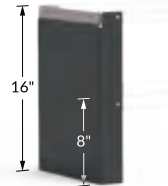

Nº ARTÍCULO	ALTURA
WS82-1601	16"

REBORDE DELANTERO O TRASERO DE ANAQUEL

WS58 / WS99



- Acero pintado: WS58;
- Acero inoxidable: WS99;
- Se instala en los anaqueles WS50, WS51, WS52, WS53, WS56 y WS57;
- Impide la caída de los objetos que se encuentran sobre el anaquel de mesa;
- Sobrepasa 1" del anaquel;
- Se orden especificando el tipo de acero: WS58, acero pintado y WS99, acero inoxidable;
- Para ordenar un WS99 de acero inoxidable, completar el número de producto con 01 para una instalación en la parte posterior de la tableta y con 02 para una instalación en la parte frontal de la tableta.

Nº ARTÍCULO	AN x AL	PARA ANAQUEL
WS__-48__	45" x 2 ¼"	48" An
WS__-60__	57" x 2 ¼"	60" An
WS__-72__	69" x 2 ¼"	72" An

LÁMPARA LED PARA ANAQUEL REPISA

WS7A



- Elimina las áreas con sombra entre los anaqueles repisa;
- Es más luminosa y ecoenergética que la luz fluorescente;
- Temperatura del color :6000-7000 K (fría);
- Viene con un cable de 10 pies de longitud;
- Se instala debajo del anaquel repisa;
- Se puede elegir entre dos adaptadores galvanizados:
 - Adaptador 01 para anaqueles WS51, WS52, WS53 y WS57;
 - Adaptador 02 para anaqueles WS50 y WS56;
- Para pedidos, completar el número de artículo con el número del adaptador elegido: 01 o 02.

Nº ARTÍCULO	ANCHO	PARA ANAQUEL
WS7A-1812__	18"	48" y más
WS7A-2412__	24"	48" y más
WS7A-3612__	36"	48" y más
WS7A-4812__	48"	60" y más
WS7A-6012__	60"	72" y más

COMPONENTES DE LA ESTRUCTURA MULTIFUNCCIONAL

MONTANTE MULTIFUNCCIONAL

WM10

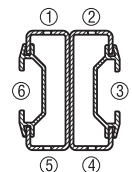
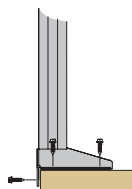

- Se instala en la mayoría de los bancos de trabajo y de la estaciones de trabajo en venta en el mercado. Requiere una superficie de trabajo de buena calidad y de un espesor de 1½" o más;
- Se distingue por su forma y por su rigidez;
- Cuenta con 6 zonas de fijación, lo que reduce al mínimo las interferencias entre los diferentes componentes;
- Está perforado sobre las caras delantera y trasera a cada 1" de centro a centro para permitir un ajuste óptimo de los accesorios ① ② ④ ⑤;
- Presenta dos extrusiones de aluminio negro sobre las caras laterales para la instalación de diversos accesorios con total flexibilidad y posibilidad de ajuste ③ ⑥;
- Los 5 puntos de fijación del pie aseguran la estabilidad de los dos ejes principales;
- La simetría del poste facilita una utilización como medianera para las estaciones de trabajo adosadas fondo contra fondo;
- La altura de 48" es ideal para accesorios proyectados o suspendidos.

Nº ARTÍCULO	ALTURA
WM10-24	24"
WM10-36	36"
WM10-48	48"

REBORDE P/SUPERFICIE PARA ESTRUCTURA WM11 DE 34" C/C

WS1A / WS91



- Reborde de acero pintado p/superficie WS1A;
- Reborde de acero inoxidable p/superficie WS91;

- Especialmente diseñado para compatibilidad con las estructuras WM de 34" y 68" de ancho;
- Se puede instalar en cualquier tipo de superficie;
- Altura: 5". Sobresale 3¼" de la superficie;
- Diseñado para un soporte centrado sobre la estación de trabajo;
- Para pedido, especificar el tipo de acero. Ejemplo: WS1A-480502 para un reborde de acero pintado p/superficie para estructura WM de 34" de ancho con 2 montantes.

Nº ARTÍCULO	ANCHO	APLICACIÓN
WS__-480502	48"	Pour 2 montants WM
WS__-600502	60"	Pour 2 montants WM
WS__-720502	72"	Pour 2 montants WM
WS__-720503	72"	Pour 3 montants WM

REBORDE P/SUPERFICIE PARA ESTRUCTURA WM11 DE 28" C/C

WS18 / WS98



- Reborde de acero pintado p/superficie WS18;
- Reborde de acero inoxidable: p/superficie WS98;

- Especialmente diseñado para compatibilidad con las estructuras WM de 28" y 56" de ancho;
- Diseñado para un soporte centrado sobre la estación de trabajo;
- Se instala sobre cualquier tipo de superficie;
- Altura de 5". Sobrepasa 3¼" la superficie;
- Diseñado para un montante centrado en la estación de trabajo;

ESTRUCTURA WM

WM11

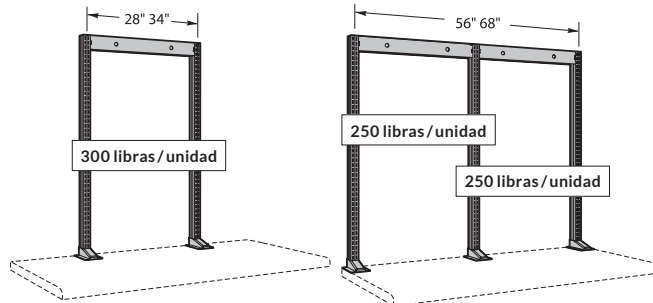

Una estructura simple comprende:

- 2 montantes WM10
- 1 travesaño de montante WM15;
- Capacidad de 300 lb / unidad.

Nº ARTÍCULO	AN×AL	ALTURA NECESARIA
WM11-2836	28" × 36"	32" min.
WM11-2848	28" × 48"	32" min.
WM11-3436	34" × 36"	38" min.
WM11-3448	34" × 48"	38" min.

Una estructura doble comprende:

- 3 montantes WM10
- 2 travesaños de montante WM15;
- Capacidad de 250 lb / unidad (500 libras en total)

Nº ARTÍCULO	AN×AL	ALTURA NECESARIA
WM11-5636	56" × 36"	60" min.
WM11-5648	56" × 48"	60" min.
WM11-6836	68" × 36"	72" min.
WM11-6848	68" × 48"	72" min.

TRAVESAÑO DE MONTANTE

WM15



- Asegura la solidez de las estructuras;
- Se instala por enganche en los montantes WM y puede fijarse en su posición;
- Incluye 2 preperforaciones para la instalación de empalmes neumáticos.

Nº ARTÍCULO	C/C DE LOS POSTES
WM15-28	28"
WM15-34	34"
WM15-56	56"
WM15-68	68"

- Para pedido, especificar el tipo de acero. Ejemplo: WS18-480502 para un reborde de acero pintado p/superficie para estructura WM de 28" de ancho con 2 montantes.

Nº ARTÍCULO	ANCHO	APLICACIÓN
WS__-360502	36"	Para 2 montants WM
WS__-480502	48"	Para 2 montants WM
WS__-600502	60"	Para 2 montants WM
WS__-600503	60"	Para 3 montants WM
WS__-720502	72"	Para 2 montants WM
WS__-720503	72"	Para 3 montants WM

COMPONENTES – ESTRUCTURA SOBRE LA SUPERFICIE DE TRABAJO

ANAQUEL

WS50 / 51 / 52 / 53 / 56 / 57



- Se instala en los montantes WM con los soportes estructurales WM27;
- Capacidad de 200 libras;
- Se puede colocar un panel trasero o un reborde de anaquel WS58 ou WS99;
- Espesor de 1 1/4".

Nº ARTÍCULO	AN×PR	TIPO DE ANAQUEL
WS50-6012	56 3/4" × 12"	acero
WS51-6012	60" × 12"	madera laminada
WS52-6012	60" × 12"	laminado
WS53-6012	60" × 12"	disipador
WS56-6012	56 3/4" × 12"	inoxidable
WS57-6012	60" × 12"	acrílico/PVC
WS50-7212	68 3/4" × 12"	acero
WS51-7212	72" × 12"	madera laminada
WS52-7212	72" × 12"	aminado
WS53-7212	72" × 12"	disipador
WS56-7212	68 3/4" × 12"	inoxidable
WS57-7212	72" × 12"	acrílico/PVC

NOTA: Colores disponibles para la anaquel WS52:



ANAQUEL INCLINABLE

WM20

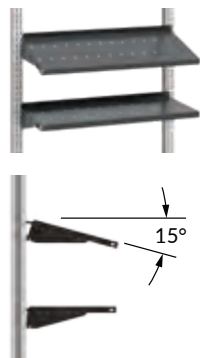

- Se instala por enganche en los montantes WM;
- Se pueden instalar los divisores SH52 cada 2" de centro a centro;
- Incluye 2 soportes laterales que pueden colocarse en ángulo recto o con una inclinación de 15°;
- El anaquel es reversible y el reborde puede servir de dorso o de soporte para cajas de plástico o, con un anaquel de 12" de profundidad, para cuadernos con anillos;
- Capacidad de 100 libras (peso repartido de manera equilibrada).

Nº ARTÍCULO	AN×PR
WM20-2808	28" × 8"
WM20-2812	28" × 12"
WM20-3408	34" × 8"
WM20-3412	34" × 12"

BANDEJA INCLINABLE

WM22



- Se instala por enganche en los montantes WM;
- 3 posiciones posibles: delantera, central o trasera;
- Se inclina de 0 a 30° en 5 posiciones fáciles de ajustar;
- Incluye cubierta ranurada ancho total;
- Superficie útil: 24 1/2" × 18 1/2" (28" × 20");
- Superficie útil: 30 1/2" × 18 1/2" (34" × 20");
- Capacidad de 200 libras.

Nº ARTÍCULO	AN×PR
WM22-2820	28" × 20"
WM22-3420	34" × 20"

REFUERZO DE SUPERFICIE

WM14

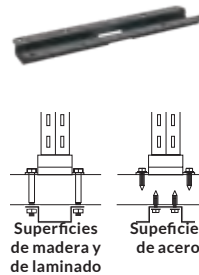

- Necesario para superficies que tienen menos de 1 1/2" de espesor o que están deterioradas, o para las estaciones de trabajo adosadas fondo contra fondo;
- Refuerza las fijaciones del montante WM10;
- Se fija bajo una superficie de trabajo.

Nº ARTÍCULO	AN×PR	COLOR
WM14-01	4" × 16"	Negro



Recomendado para todas las superficies en venta en el mercado.

SOPORTES ESTRUCTURALES DE ANAQUEL

WM27



- Se venden por pares;
- Se instalan por enganche en los montantes WM;
- Se utilizan con cualquier tipo de anaqueles de 48", 60" o 72" de ancho;
- Puede colocarse en ángulo recto o con una inclinación de 15°.

Nº ARTÍCULO	PR	PARA ANAQUELES
WM27-1201	12"	WS50, WS56
WM27-1202	12"	WS51, WS52, WS53, WS57

SOPORTE PARA HERRAMIENTAS

WM30

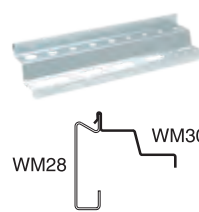

- De acero galvanizado;
- Se instala en el anaquel WM20, en el soporte WM28 para cajas de plástico o en la bandeja WM62 para monitor;
- Viene con perforaciones de distintos tamaños para poder recibir todo tipo de herramientas.

Nº ARTÍCULO	ANCHO
WM30-01	12"

DIVISOR PARCIAL

SH52



- Concepto único;
- Puede instalarse sobre los anaqueles WM20 de 8" y 12" de profundidad; ajustable cada 2" de centro a centro;
- Se coloca insertándolo en las ranuras de los anaqueles, hacia adelante o hacia atrás.

Nº ARTÍCULO	PR×AL
SH52-1206	8" × 6"

DIDIVISOR DESLIZABLE

WS87



- Se instala por enganche en el anaquel de acero WS50 de 12" de profundidad, encima o bajo la superficie de trabajo;
- Incompatible con panel trasero o reborde delantero WS58.

Nº ARTÍCULO	PR×AL
WS87-1210	12" × 10"

ESTRUCTURA SOBRE LA SUPERFICIE DE TRABAJO

SOPORTE PROYECTADO (MÉNSULA)

WM18



- Se venden por pares;
- Se instalan por enganche en el montante WM;
- Se mantienen en su lugar gracias a una pieza de bloqueo que está en la cara superior del soporte;
- Capacidad: Diseñado para sostener una lámpara WM43 y un riel WM47, o dos rieles WM47.

Nº ARTÍCULO	PROFUNDIDAD	COLOR
WM18-26	26"	Negro

LÁMPARA LED PARA MESA DE TRABAJO

WM43



- Se fija en los soportes proyectados (ménsulas) WM18 (se venden por separado);
- Adaptador incluido;
- Se instala en unidades con dos o tres montantes;
- Más luminosa y ecoenergética que la luz fluorescente;
- Temperatura de color: 6000-7000 K (fría);
- Viene con un cable de 10 pies de longitud;
- Posibilidad de agregar un detector de movimiento completando el número de artículo con MS. Ejemplo: WM43-3602MS para una lámpara Led para estación de trabajo de 36" de ancho con detector de movimiento.

Nº ARTÍCULO	ANCHO	ANCHO DE LOS MONTANTES
WM43-3602__	36"	28" y 34" c/c
WM43-4801__	48"	28" y 56" c/c
WM43-4802__	48"	34" c/c
WM43-6001__	60"	34", 56" y 68" c/c

RIEL PARA HERRAMIENTAS

WM47

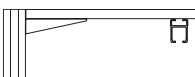

- Permite instalar varios carros para balanceador WM48;
- Se fija en los soportes proyectados o ménsulas WM18 (se venden por separado);
- La profundidad se ajusta fácilmente;
- Color: negro;
- Capacidad de 25 libras.

Nº ARTÍCULO	ANCHO	C/C DE LOS POSTES
WM47-4801	48"	28" / 34"
WM47-6001	60"	28" / 34" / 56"
WM47-6002	60"	68"

CARRO DESLIZANTE PARA BALANCEADORES

WM48



- Se inserta en los rieles para herramientas WM47;
- Color: negro;
- Se le puede colocar un empalme neumático.

Nº ARTÍCULO
WM48-01

BALANCEADOR PARA HERRAMIENTAS

WM49



- Permite suspender las herramientas por encima de una superficie de trabajo;
- Cable metálico de 6' con tensión ajustable;
- Color: negro;
- Capacidad máxima de 3 libras.

Nº ARTÍCULO
WM49-01



EMPALME DE RIELES PARA HERRAMIENTAS

WM89



- Permite empalmar los rieles para herramientas WM47 de dos estaciones de trabajo yuxtapuestas.

Nº ARTÍCULO
WM89-01

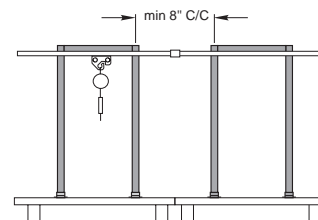

COMPONENTES – ESTRUCTURA SOBRE LA SUPERFICIE DE TRABAJO

CAJA DE PLÁSTICO



RG20



- Facilita el almacenaje, el transporte y la distribución de los artículos pequeños. Livianas y resistentes;
- El borde a 45° facilita la identificación del contenido y la manipulación de la caja;
- Compatible con los paneles ranurados WM55 y con los soportes para cajas WM28 y WM9C;
- Las cajas de 6" pueden subdividirse.

MEDIDAS			Nº ARTÍCULO		
AN	PR	AL	CAJA	SEPARADOR	DIVISOR
3"	3"	2"	RG20-030302	-	-
4"	3"	2"	RG20-040302	-	-
6"	3"	2"	RG20-060302	RG22-0302	-
6"	6"	2"	RG20-060602	RG22-0602	RG24-0602
3"	3"	3"	RG20-030303	-	-
4"	3"	3"	RG20-040303	-	-
6"	3"	3"	RG20-060303	RG22-0303	-
6"	6"	3"	RG20-060603	RG22-0603	RG24-0603

SOPORTE PARA CAJAS DE PLÁSTICO

WM28



- Se instala por enganche en los montantes WM; se puede ajustar a cada 1" de centro a centro;
- Puede colocarse en ángulo recto o con una inclinación de 15°;
- Puede sostener todas las marcas de cajas de plástico con borde para enganche en venta en el mercado;
- Compatible con las cajas RG20 de cualquier tamaño;
- Capacidad de 75 libras (peso repartido de manera equilibrada).

Nº ARTÍCULO	ANCHO
WM28-2801	28"
WM28-3401	34"

SOPORTE PARA BOBINAS DE HILO

WM31



- Incluye 2 soportes laterales y una vara de 3/4" de diámetro;
- Capacidad de 50 libras.

Nº ARTÍCULO	ANCHO
WM31-2801	28"
WM31-3401	34"

ADAPTADOR VERTICAL PARA BARRA CON TOMACORRIENTES Y EMPALME NEUMÁTICO

WM41



- Se fija en las extrusiones de los montantes WM;
- Se puede colocar una barra con tomacorrientes (ver a la derecha) o un empalme neumático.

Nº ARTÍCULO	ALTURA	COLOR
WM41-01	8"	Negro

ADAPTADOR PARA BRAZO LIVIANO

WM68



- Se instala fácil y rápidamente en los montantes WM;
- Cuenta con un pivote de 1/2" que permite fijar una lámpara o un portadocumentos de otras marcas;
- Capacidad de 20 libras.

Nº ARTÍCULO	COLOR
WM68-01	Negro

BRAZO LIVIANO

WM69



- Se instala en el adaptador para brazo liviano WM68 (provisto de un pivote de 1/2") y permite aumentar la extensión de una lámpara o de un portadocumentos;
- Capacidad de 20 libras.

Nº ARTÍCULO	LARGO	COLOR
WM69-12	12"	Negro

PORTADOCUMENTOS CON BRAZO

WM70



- Incluye un adaptador WM68 y un brazo liviano WM69 de 12";
- El portadocumento (14" x 13 1/2") incluye una pinza para hojas y un reborde para sostener carpetas con anillos;
- Capacidad de 20 libras.

Nº ARTÍCULO	COLOR
WM70-01	Negro

SOPORTE PARA ROLLO DE PAPEL O CARTÓN

WM86



- Se fija a los montantes WM para crear una estación de empaque y embalaje;
- Incluye dos adaptadores y una vara;
- Diámetro de la vara de 1";
- Un usuario solo puede cambiar fácilmente los rollos haciendo pivotar la vara sobre uno de los adaptadores;
- Color: negro;
- Capacidad de 75 libras.

Nº ARTÍCULO	ANCHO
WM86-56	56"
WM86-68	68"

ADAPTADOR VERTICAL PARA BARRA CON TOMACORRIENTES Y EMPALME NEUMÁTICO

WM41

LÁMPARA DE TRABAJO LED CON LUPA

70000640



- Se fija en la superficie de trabajo o en los montantes WM con un adaptador para brazo liviano WM68-01 (se vende por separado);
- Se puede extender el alcance de la lámpara instalada en el montante con el brazo liviano WM69-12 (se vende por separado);
- Grado de dioptría: 5 (aumento de 2,25);
- Color: negro.

Nº ARTÍCULO
70000640

ESTRUCTURA SOBRE LA SUPERFICIE DE TRABAJO

PANEL DE PRIVACIDAD

WM52



- Acero pintado;
- Se utiliza para cerrar la parte posterior de la estructura multifuncional;
- El juego de fijación WM50 para panel se vende por separado (1 solo juego por panel o para la instalación de 2 paneles fondo contra fondo);
 - El panel de 24" de altura se instala en los montantes de 36" o 48";
 - El panel de 36" de altura se instala únicamente en los montantes de 48".

Nº ARTÍCULO	AN x AL
WM52-2424	24" x 24"
WM52-2436	24" x 36"
WM52-3024	30" x 24"
WM52-3036	30" x 36"

Instalación fondo contra fondo

NOTAS: El panel de 24" de ancho se instala en los montantes de 28" c/c.
El panel de 30" de ancho se instala en los montantes de 34" c/c.

PANEL DE ENGANCHE

WM5A



- Se usa para colgar accesorios y herramientas;
- Acero pintado perforado cada 1" c/c;
- Capacidad de 50lbs por panel;
- Compatible con los ganchos livianos WM9F, WM9G, WM9H, WM9S, WM9L y con los ganchos robustos WM9A y WM9B;
- Compatible con los soportes WM9C, WM9D, WM9M, WM9N, WM9P y WM9Q;
- Compatible con los anaqueles WM21;
- Compatible con los ganchos y soportes más comunes del mercado;
- El conjunto de accesorios del panel WM50 debe pedirse por separado (1 juego por panel o para instalación de 2 paneles fondo contra fondo);
 - El panel de 24" de alto se fija en los montantes de 36" o 48";
 - El panel de 36" de alto se fija únicamente en montantes de 48".

Nº ARTÍCULO	AN x AL
WM5A-2424	24" x 24"
WM5A-2436	24" x 36"
WM5A-3024	30" x 24"
WM5A-3036	30" x 36"

NOTAS: El panel de 24" de ancho se instala en los montantes de 28" c/c.
El panel de 30" de ancho se instala en los montantes de 34" c/c.

JUEGO DE FIJACIÓN PARA PANEL

WM50



- Comprende 4 fijaciones;
- Se debe utilizar en la instalación de los paneles WM52, WM5A y WM54;
- Las fijaciones se colocan en las extrusiones de aluminio de los montantes WM10, sin herramientas.

Nº ARTÍCULO	COLOR
WM50-01	Negro

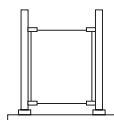

PANEL RANURADO PARA CAJAS DE PLÁSTICO (ESTRUCTURAL)

WM55

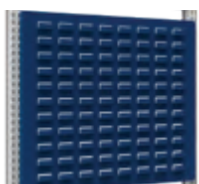

- Acero pintado;
- Se utiliza para colgar las cajas de plástico RG20;
- Compatible con todas las marcas de cajas de plástico con borde para enganche;
- Se instala por enganche en los montantes WM.

Nº ARTÍCULO	AN x AL	MONTANTES (AL)
WM55-2824	28" x 24"	36" o 48"
WM55-2836	28" x 36"	48"
WM55-3424	34" x 24"	36" o 48"
WM55-3436	34" x 36"	48"

NOTAS: El panel de 24" de ancho se instala en los montantes de 28" c/c.
El panel de 30" de ancho se instala en los montantes de 34" c/c.

PANEL PARA ANUNCIOS Y ESCRITURA

WM54



- Panel reversible con doble función: cara de corcho natural para notas y anuncios y cara de acero blanco para escribir con marcadores borrables;
- El juego de fijación WM50 para panel se vende por separado.

Nº ARTÍCULO	AN x AL	C/C DE LOS MONTANTES
WM54-2424	24" x 24"	28"
WM54-3024	30" x 24"	34"

PANEL PARA ENGANCHE (ESTRUCTURAL)

WM59

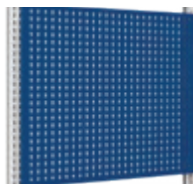

- Acero pintado;
- Se instala por enganche en los montantes WM;
- Acero pintado perforado cada 1" de centro a centro.
- Compatible con los ganchos livianos WM9F, WM9G, WM9H, WM9J, WM9L y con los ganchos robustos WM9A y WM9B;
- Compatible con los soportes WM9C, WM9D, WM9M, WM9N, WM9P y WM9Q;
- Compatible el anaquel WM21.

Nº ARTÍCULO	AN x AL	MONTANTES (AL)
WM59-2824	28" x 24"	36" o 48"
WM59-2836	28" x 36"	48"
WM59-3424	34" x 24"	36" o 48"
WM59-3436	34" x 36"	48"

NOTAS: El panel de 28" de ancho (26 agujeros) se instala en los montantes de 28" c/c.
El panel de 34" de ancho (32 agujeros) se instala en los montantes de 34" c/c.

COMPONENTES – ESTRUCTURA SOBRE LA SUPERFICIE DE TRABAJO

GANCHOS LIVIANO



- Permite guardar distintos tipos de piezas, herramientas y accesorios;
- Compatible con los paneles actualmente disponibles en el mercado (diámetro de perforaciones de ¼");
- Compatible con los paneles de enganche WM59 y WM5A

TIPO / PAQUETE DE ACCESORIOS	MEDIDAS	Nº ARTÍCULO
Ganchos rectos / 20	1½" Pr	WM9F-150
Ganchos curvos simples / 20	1½" de diámetro	WM9G-150
Ganchos curvo simples / 20	2" de diámetro	WM9G-200
Ganchos simples con enganche doble / 10	3" Pr	WM9H-03
Ganchos simples con enganche doble / 10	5" Pr	WM9H-05
Ganchos dobles con enganche doble / 10	3" Pr	WM9J-03
Ganchos dobles con enganche doble / 10	5" Pr	WM9J-05
Soporte para taladro / 1	5" An x 3 ½" Pr	WM9L-01

NOTA: Los soportes y ganchos son compatibles con los paneles perforados con agujeros de ¼" de diámetro cada 1" de centro a centro.
Unos de los paneles más vendidos.

PELÍCULA ADHESIVA DE IDENTIFICACIÓN

WM91

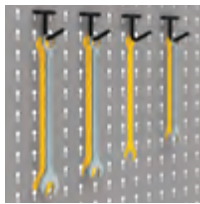

- Permite identificar con facilidad la posición de las herramientas en paneles de enganche;
- El contraste de color asegura la identificación inmediata de las herramientas faltantes;
- Es una ayuda eficaz para la gestión de las 5S;
- Viene en rollos de 2 pies de ancho x 8 pies de largo.

Nº ARTÍCULO

WM91-01J

SOPORTE PARA DESTORNILLADORES



WM9N

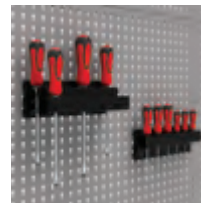

- Se usa con los paneles de enganche (WM57 y WM5A) para colocar desarmadores (destornilladores);
- Color : negro;
- Permite tener al alcance de la mano de 6 a 12 desarmadores (destornilladores).

Nº ARTÍCULO	VERSIÓN	AN x PR x AL
WM9N-01	Simple	9" x 1½" x 2"
WM9N-02	Doble	9" x 3¼" x 2"

SOPORTE PARA PINZAS



WM9M

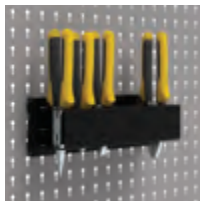

- Se usa con los paneles de enganche (WM59 y WM5A) para colocar pinzas;
- Color : negro;
- Se pueden colocar hasta 6 pinzas.

Nº ARTÍCULO

WM9M-01

AN x PR x AL

9" x 2½" x 2"

PANELES DE PROTECCIÓN DE POLICARBONATO

- Fabricado para proteger a los empleados cuando es difícil asegurar una distancia física adecuada.
- Fabricado en policarbonato transparente irrompible.
- Compatible con accesorios que se fijan en la parte delantera y trasera del poste.

PANEL DE PROTECCIÓN POSTERIOR



WS9A



- Se fija en la parte trasera de la estructura WM11

Nº ARTÍCULO	AN x AL
WS9A-2836	28" x 36"
WS9A-2848	28" x 48"
WS9A-3436	34" x 36"
WS9A-3448	34" x 48"

ESTRUCTURA SOBRE LA SUPERFICIE DE TRABAJO

PANEL DE PROTECCIÓN MEDIANERO



WS9B



- Se fija a la izquierda o la derecha del poste WM
- Se instala en la parte superior de la superficie cuando el lado no está disponible
- El panel excede la superficie de trabajo en 24"Pr
- Para una instalación a la izquierda del poste, especificar L, y para una instalación a la derecha, especificar R, junto al número. Ejemplo: WS9B-3036-24L

Nº ARTÍCULO	PR x AL
WS9B-3036-24_	30" x 36"
WS9B-3048-24_	30" x 48"
WS9B-3636-24_	36" x 36"
WS9B-3648-24_	36" x 48"

PANEL DE PROTECCIÓN DE EXTREMO



WS9C



- Se fija a la izquierda o la derecha del poste WM
- Se instala cuando el lado de la superficie está disponible
- El panel excede la superficie de trabajo en 24"Pr
- Para una instalación a la izquierda del poste, especificar L, y para una instalación a la derecha, especificar R, junto al número. Ejemplo: WS9C-2448-24L

Nº ARTÍCULO	PR x AL
WS9C-2436-24_	24" x 36"
WS9C-2448-24_	24" x 48"
WS9C-3036-24_	30" x 36"
WS9C-3048-24_	30" x 48"
WS9C-3636-24_	36" x 36"
WS9C-3648-24_	36" x 48"

GABINETE DE ORGANIZACIÓN

ESTRUCTURA DE ORGANIZACIÓN WM

WM75



- Se instala en los montantes WM por enganche (o se suspende bajo una superficie de trabajo);
- Para más seguridad, o en el caso de una unidad móvil, puede atornillarse a los montantes con tornillos autorroscantes;
- La estructura se subdivide con un anaqueel WM20-2812 y divisores parciales SH52-1206, según las necesidades;
- Capacidad de 200 libras.



Nº ARTÍCULO	AN x PR x AL	DESCRIPCIÓN
WM75-281516	28" x 15" x 16"	Estructura sin puerta
WM75-281516L3	28" x 15" x 16"	Estructura con puerta y cerradura (2 llaves)
WM75-341516	34" x 15" x 16"	Estructura sin puerta
WM75-341516L3	34" x 15" x 16"	Estructura con puerta y cerradura (2 llaves)
WM76-2816L3		Puerta 28" x 16", con cerradura (2 llaves)

CONFIGURACIONES POSIBLES

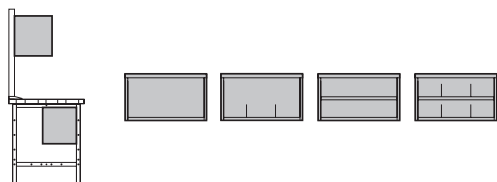

NOTA: El anaqueel ajustable (WM20) y los divisores (SH52) se venden por.

ESTRUCTURA DE ORGANIZACIÓN R

RD00

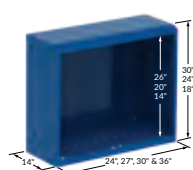

- Diseñado específicamente para fijar en la pared o en una estructura WM (27", 30" y 36" L) con las fijaciones RD08;
- Se puede instalar anaqueles ajustables cada 1" de centro a centro;
- Capacidad de 600 libras (con la condición de que el muro y los elementos de fijación sean lo suficientemente resistentes);
- Incluye un anaqueel de fondo;
- No incluye los elementos para fijación en la pared;
- Alturas de gabinetes disponibles: 18", 24" y 30";
- Para instalar las estructuras de organización de 27", 30" y 36" An en una estructura WM11 se debe pedir el juego de fijaciones RD08 para gabinetes;
- Para pedidos, añadir la altura de gabinete al número de artículo. Ejemplo: RD00-241424.

Nº ARTÍCULO	AN x PR
RD00-2414_	24" x 14"
RD00-2714_	27" x 14"
RD00-3014_	30" x 14"
RD00-3614_	36" x 14"

ANAQUEEL AJUSTABLE

RD05



- Con panel trasero para evitar la caída de objetos;
- Ajustable cada 1" de centro a centro;
- Sostiene hasta 100 libras de carga repartida de manera uniforme;
- Compatible con los divisores SH52.

Nº ARTÍCULO	AN x PR
RD05-2412	24" x 12"
RD05-2712	27" x 12"
RD05-3012	30" x 12"
RD05-3612	36" x 12"

FIJACIONES PARA GABINETES RD00

RD08



- Permiten fijar una estructura RD00 (27", 30", 36" An) en los montantes WM;
- Instalación sencilla.

Nº ARTÍCULO	ANCHO
RD08-28	28"
RD08-34	34"

COMPONENTES – ESTRUCTURA SOBRE LA SUPERFICIE DE TRABAJO

GABINETE DE ORGANIZACIÓN R



- Se fija en la pared o en los montantes WM (27", 30" y 36" L) con las fijaciones RD08;
- Incluye un anaquel de fondo;
- El gabinete de 30" Al viene con un anaquel ajustable;
- Se puede instalar divisores SH52 en los anaqueles;
- No incluye los elementos para fijación en la pared;
- Tipos de puertas. Completar el número:
 - 00: Sin puertas
 - 01: Puerta maciza simple (excepto el R5MEA-18 _)
 - 02: Puerta transparente simple (para estructuras de 24" Al y +)
 - 03: Puerta maciza doble (para estructuras de 24" Al y +, 30" An y +)
 - 04: Puerta transparente doble (para estructuras de 24" Al y +, 30" An y +)
 - 11: Puerta plegable (para estructuras de 18" Al, únicamente)

ANCHO×PROFUNDIDAD

ALTURA	24"×14"	27"×14"	30"×14"	36"×14"
18"	R5MCA-18__	R5MPA-18__	R5MDA-18__	R5MEA-18__
24"	R5MCA-24__	R5MPA-24__	R5MDA-24__	R5MEA-24__
30"	R5MCA-30__	R5MPA-30__	R5MDA-30__	R5MEA-30__

PUERTA INTEGRADA SIMPLE PARA GABINETE RD00

RD12 / RD13



- Puerta integrada maciza: RD12;
- Puerta integrada transparente: RD13;
- Compatible con los anaqueles ajustables RD05;
- Abertura a 180° que facilita el acceso a todo el contenido del gabinete;
- Selección de 3 tipos de cerraduras: L3, cerradura central; LP, cerradura con aldaba; L50, cerradura electrónica;
- Anchos de puertas disponibles: 24", 27", 30" y 36";
- Para pedidos, especificar el tipo y el ancho de la puerta y la cerradura. Ejemplo: RD12-2414L3.

Nº ARTÍCULO	ALTURA
RD12-__14__	14" Excepto 36"
RD__-__20__	20"
RD__-__26__	26"

PUERTA PLEGABLE PARA GABINETE RD00

RD20



- Manija de ancho total para más confort en la utilización;
- Para estructura mural de 18" solamente;
- Selección de 2 tipos de cerraduras: L3, cerradura central o L50, cerradura electrónica;
- Para pedir un mecanismo de bloqueo cerrado económico, añadir B al número de artículo;
- Compatible con el anaquel ajustable RD05 (únicamente instalado de fábrica);
- Se ordena especificando el tipo de cerradura. Ejemplo: RD20-2414L50.



Nº ARTÍCULO	AN × AL
RD20-2414__	24" × 14"
RD20-2714__	27" × 14"
RD20-3014__	30" × 14"
RD20-3614__	36" × 14"

PUERTA INTEGRADA DOBLE PARA GABINETE RD00

RD17 / RD18



- Puerta integrada maciza: RD17;
- Puerta integrada transparente: RD18;
- Compatible con los anaqueles ajustables RD05;
- Abertura a 180° que facilita el acceso a todo el contenido del gabinete;
- Selección de 3 tipos de cerraduras: L3, cerradura central; LP, cerradura con aldaba; L50, cerradura electrónica;
- Para pedidos, especificar el tipo de puerta y de cerradura. Ejemplo: RD18-3020L3.

Nº ARTÍCULO	AN × AL
RD__-3020__	30" × 20"
RD__-3026__	30" × 26"
RD__-3620__	36" × 20"
RD__-3626__	36" × 26"

LÁMPARA LED PARA GABINETE WM

WM44



- Diseñada para instalación debajo del gabinete WM75;
- Más luminosa y ecoenergética que la luz fluorescente;
- Temperatura de color: 6000-7000 K (fría).

Nº ARTÍCULO	ANCHO
WM44-2801	28"
WM44-3401	34"

APLICACIONES ELÉCTRICAS

BARRA DE TOMACORRIENTES



- Barra de 15A con disyuntor;
- Se fija horizontalmente, bajo la superficie de trabajo o el anaquel repisa;
- Para instalarla en los montantes WM, ordene el adaptador WM41 (se vende por separado), [ver pág. 178](#).

Nº ARTÍCULO	LONGITUD	EXTENSIÓN	CDAD DE TOMAS
70000500	9"	6'	5, sin interruptor
70000505	12"	6'	6, con interruptor
70000506	12"	15'	6, con interruptor

MÓDULO DE ELECTRICIDAD

WM40



- Se instala con facilidad en los montantes WM10;
- Cada módulo posee 3 tomas 12A por circuito 15A o 3 tomas 12A por circuito 15A más 2 tomas USB;
- Las 2 opciones incluyen 2 preperforaciones para conexiones neumáticas;
- Para pedidos, especificar el largo del módulo, o sea : 28" o 34".

Nº ARTÍCULO	OPCIÓN
WM40-__1001	3 tomas 12A y 2 perforaciones para conexiones neumáticas
WM40-__1101	3 tomas 12A, 2 perforaciones para conexiones neumáticas y una placa
WM40-__1201	3 tomas 12A, 2 tomas USB y 2 perforaciones para conexiones neumáticas
WM40-__1301	3 tomas 12A, 2 tomas USB, 2 perforaciones para conexiones neumáticas y una placa

CABLE DE PUESTA A TIERRA

WS89



- Une el anaquel o la superficie disipadora al bloque de puesta a tierra, o directamente a tierra;
- Disipa las descargas que podrían dañar los componentes electrónicos;
- 10' de largo.

Nº ARTÍCULO	
70000300	Sirve como puesta a tierra para la estación de trabajo. Resistencia de 1M Ω.
WS89-01	Sirve para unir todos componentes de la estación de trabajo a un punto común de puesta a tierra.

BLOQUE DE PUESTA A TIERRA

70000350



- 2 tomas para brazaletes de puesta a tierra;
- Provisto de un cable a tierra de 10', aproximadamente;
- Disipa las descargas que podrían dañar los componentes electrónicos.

Nº ARTÍCULO
70000350

BRAZALETE DE PUESTA A TIERRA

70000320



- Tissu extensible;
- Câble de 6';
- Dissipe les charges risquant d'endommager les composantes électroniques;
- Résistance de 1M Ω .

Nº ARTÍCULO
70000320

CAJA DE PLÁSTICO CONDUCTOR



RG21



- Disipa las descargas que podrían dañar los componentes electrónicos;
- Color: negro;
- Facilita el almacenaje, el transporte y la distribución de los artículos pequeños;
- Livianas y resistentes;
- Compatible con los paneles ranurados WM55, con los soportes para cajas WM28 así como con los cajones de 3" y 4" de altura;
- El borde a 45° facilita la identificación del contenido y la manipulación de la caja;
- Las cajas de 6" pueden subdividirse.

MEDIDAS			Nº ARTÍCULO		
AN	PR	AL	CAJA	SEPARADOR	DIVISOR
3"	3"	2"	RG21-030302	-	-
4"	3"	2"	RG21-040302	-	-
6"	3"	2"	RG21-060302	RG23-0302	-
6"	6"	2"	RG21-060602	RG23-0602	RG25-0602
3"	3"	3"	RG21-030303	-	-
4"	3"	3"	RG21-040303	-	-
6"	3"	3"	RG21-060303	RG23-0303	-
6"	6"	3"	RG21-060603	RG23-0603	RG25-0603



Cree un espacio de trabajo organizado, personalizado y seguro.



Los cambios son fáciles y se efectúan sin herramientas, lo que permite que el aparador evolucione al ritmo de sus necesidades.



Espacio de trabajo amplio y bien iluminado.



Apertura y cierre suaves y seguros.



ÍNDICE	PÁGINA(S)
Aparador de trabajo TekZone	184
Modelos	185-186
Etapa por etapa	187-189
Accesorios	190-191

APARADOR DE TRABAJO TEKZONE

El aparador de trabajo TekZone permite crear un espacio de trabajo bien organizado y personalizado.

Este espacio es amplio y está bien iluminado; en efecto, cada aparador TekZone cuenta con una lámpara LED con detector de movimiento; cada vez que abre la puerta del aparador, su espacio de trabajo se ilumina.

Numerosos accesorios permiten mantener el espacio en orden y liberar la superficie de trabajo conservando todo lo esencial al alcance de la mano.

El sistema ingenioso de apertura/cierre de la puerta garantiza un movimiento fácil, suave y seguro. La manija de ancho total permite abrir la puerta sin importar dónde se coloca la mano. La puerta viene con una cerradura que asegura y protege el contenido del aparador.

El aparador TekZone se instala sobre gabinetes robustos y estaciones de trabajo Rousseau, y sobre la mayor parte de estaciones de otras marcas. ¡Ofrézcase esta solución única!



**ESTACIÓN DE TRABAJO
TEKZONE MÓVIL**

Nº ARTÍCULO	AN x PR x AL
TZ-C002X*	60" x 27" x 77½"
1 Gabinete móvil c/cajones múltiples	R5GKG-3018
1 Superficie delgada acero inox.	RH11-6027
1 Aparador c/panel p/enganche de acero pintado, lámpara LED c/detector de movimiento, 1 módulo eléctrico de acero pintado c/ 3 tomacorrientes 12A y 2 tomas USB	TZ-JKG40U2002P
1 Anaquel p/cargador de batería	RH54-26
1 Soporte p/tablet	WM06-62-01
2 Anaqueles ancho medio	RH60-3012
2 Divisores parciales	SH52-1206
1 Soporte p/cajas de plástico	WM9C-12

APARADOR 60" AN

Nº ARTÍCULO	AN x PR x AL
TZ-JKG40U2104P	60" x 27" x 40"
1 Aparador c/panel p/enganche de acero pintado, lámpara LED c/detector de movimiento, 1 módulo eléctrico de acero pintado c/ 3 tomacorrientes 12A y 2 tomas USB	TZ-JKG40U2002P
1 Anaquel p/cargador de batería	RH54-26
1 Soporte p/tablet	WM06-62-01
2 Anaqueles ancho medio	RH60-3012
2 Divisores parciales	SH52-1206
1 Soporte p/cajas de plástico	WM9C-12

NOTA: *En este modelo, montaje en fábrica del aparador sobre el gabinete.



**ESTACIÓN DE TRABAJO
TEKZONE FIJA**

Nº ARTÍCULO	AN x PR x AL
TZ-C040S*	48" x 30" x 76"
1 Gabinete c/cajones múltiples c/base de 4"	R5KHG-3030S
1 Superficie de acero inoxidable preperforada	RC35-4830-02
1 Aparador c/panel p/enganche de acero inoxidable, lámpara LED c/detector de movimiento, 1 módulo eléctrico de acero inoxidable c/3 tomacorrientes 12A c/2 tomas USB y perforación	TZ-JHG40U3002S
1 Soporte p/tablet	WM06-62-01
2 Anaqueles ancho medio	RH60-2412
3 Divisores parciales	SH52-1206
1 Soporte p/latas de aerosol	WM9D-12
1 Soporte p/bobinas de cables y rollos	WM9P-1201

APARADOR 48" AN

Nº ARTÍCULO	AN x PR x AL
TZ-JHG40U3104S	48" x 27" x 40"
1 Aparador c/panel p/enganche de acero inoxidable, lámpara LED c/detector de movimiento, 1 módulo eléctrico de acero inoxidable c/3 tomacorrientes 12A c/2 tomas USB y perforación	TZ-JHG40U3002S
1 Soporte p/tablet	WM06-62-01
2 Anaqueles ancho medio	RH60-2412
3 Divisores parciales	SH52-1206
1 Soporte p/latas de aerosol	WM9D-12
1 Soporte p/bobinas de cables y rollos	WM9P-1201

NOTA: *En este modelo, montaje en fábrica del aparador sobre el gabinete.



ESTACIÓN DE INFORMACIÓN TEKZONE

Nº ARTÍCULO	AN x PR x AL	
TZ-C010P*	36" x 27" x 80"	
1 Gabinete robusto c/base de 4"	R5AEE-3414P	
1 Superficie de acero pintado preperforada	RC37-3627-02	
1 Aparador c/panel p/enganche de acero pintado, lámpara LED c/detector de movimiento y 1 módulo eléctrico de acero pintado c/3 tomacorrientes 12A y 2 tomas USB	TZ-JEE40X2002P	
1 Soporte p/pantalla	RH52-15	
1 Soporte p/teclado	RH53-25	
1 Soporte p/latas de aerosol	WM9D-09	

APARADOR 36" AN

Nº ARTÍCULO	AN x PR x AL	
TZ-JEE40X2102P	36" x 24" x 40"	
1 Aparador c/panel p/enganche de acero pintado, lámpara LED c/detector de movimiento y 1 módulo eléctrico de acero pintado c/3 tomacorrientes 12A y 2 tomas USB	TZ-JEE40X2002P	
1 Soporte p/pantalla	RH52-15	
1 Soporte p/teclado	RH53-25	
1 Soporte p/latas de aerosol	WM9D-09	

NOTA: *En este modelo, montaje en fábrica del aparador sobre el gabinete.



ESTACIÓN DE TRABAJO TEKZONE

Nº ARTÍCULO	AN x PR x AL	
TZ-C018PW	60" x 30" x 74"	
1 Estación de trabajo cerrada c/superficie de laminado de madera preperforada y c/ 1 tomacorriente 12A y 2 tomas USB	WSA2090	
1 Aparador c/panel p/enganche de acero pintado, lámpara LED c/detector de movimiento y 1 cerradura L50	TZ-UKH40U002PL50	
1 Módulo eléctrico de acero pintado c/3 tomacorrientes 12A y 2 tomas USB	TZ-M060T2P	
1 Anaquel p/cargador de batería	RH54-26	
1 Tablette demi-Ancho	RH60-3008	
1 Soporte p/bobinas de cables y rollos	WM9P-2601	
1 Soporte p/computadora portátil	WM06-42	
1 Soporte p/latas de aerosol	WM9D-09	
1 Soporte p/cajas de plástico	WM9C-09	
1 Riel p/herramientas	RH47-6001	
1 Carro p/balaceador	WM48-01	
1 Balaceador de herramientas	WM49-01	

APARADOR 60" AN

Nº ARTÍCULO	AN x PR x AL	
TZ-JKG40U2104P	60" x 27" x 40"	
1 Aparador c/panel p/enganche de acero pintado, lámpara LED c/detector de movimiento y 1 cerradura L50	TZ-UKH40U002PL50	
1 Módulo eléctrico de acero pintado c/3 tomacorrientes 12A y 2 tomas USB	TZ-M060T2P	
1 Anaquel p/cargador de batería	RH54-26	
1 Tablette demi-Ancho	RH60-3008	
1 Soporte p/bobinas de cables y rollos	WM9P-2601	
1 Soporte p/computadora portátil	WM06-42	
1 Soporte p/latas de aerosol	WM9D-09	
1 Soporte p/cajas de plástico	WM9C-09	
1 Riel p/herramientas	RH47-6001	
1 Carro p/balaceador	WM48-01	
1 Balaceador de herramientas	WM49-01	

4 ETAPAS FÁCILES

Le proponemos cuatro etapas sencillas que le permitirán crear con facilidad y rapidez su propio modelo.

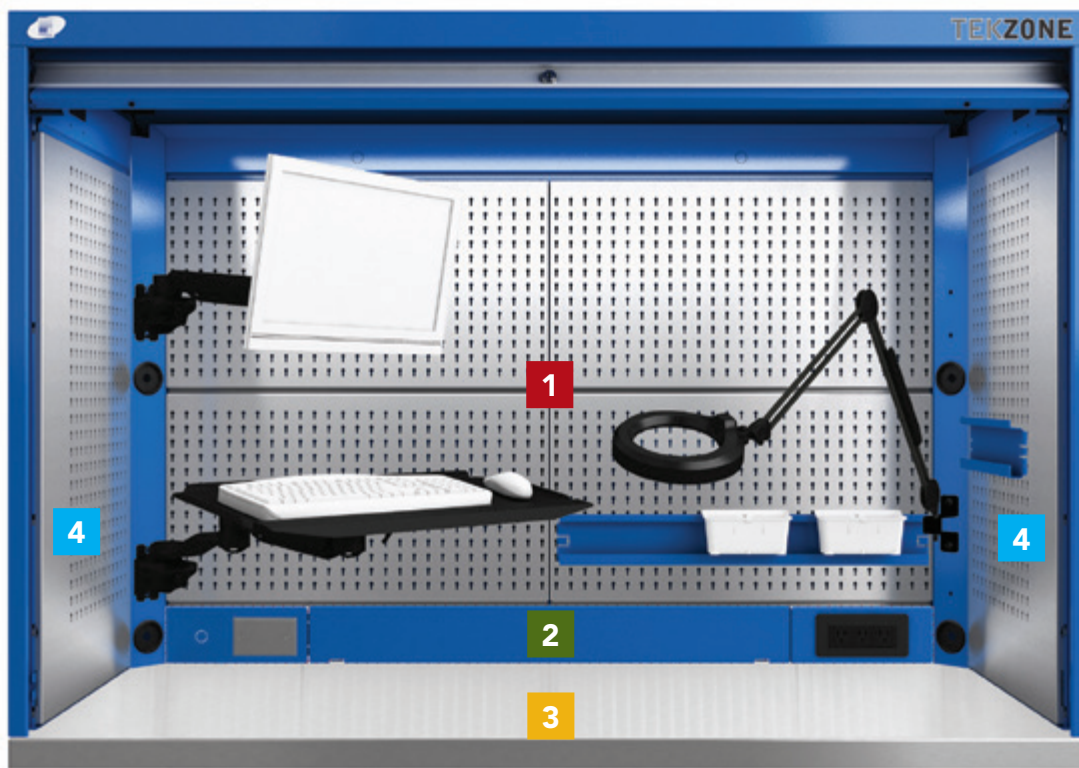

ETAPA 1: TIPO DE PANELES

Elija el tipo de panel que irá en el aparador: para enganche, para cajas de plástico, o de acabado.

Para favorecer la luminosidad en el aparador TekZone, puede elegir los paneles de acero inoxidable o de acero pintado. Si prefiere estos últimos, le recomendamos elegir uno de los cinco colores siguientes:

Blanco	Blanco hielo	Gris plata	Beige	Gris moderno
616	061	071	041	745

ETAPA 2: MÓDULO ELÉCTRICO

Luego, debe seleccionar un módulo eléctrico entre los cuatro modelos siguientes:

Nº ARTÍCULO	DESCRIPCIÓN
TZ-M0_00_	Módulo de acabado, sin tomacorrientes
TZ-M0_T1_	3 tomas de 12A, con perforación
TZ-M0_T2_	3 tomas de 12A, 2 tomas USB
TZ-M0_T3_	3 tomas de 12A, 2 tomas USB y perforación
TZ-M0_T4_	3 tomas de 12A

ETAPA 3: TIPO DE SUPERFICIE

En esta etapa determinará el tipo de superficie de trabajo que se adapta mejor a sus necesidades:

ALTURA	TIPO DE SUPERFICIE PARA GABINETE R			
	ACERO PINTADO	ACERO INOXIDABLE	LAMINADO MADERA	NITRILO3/16"NEOPRENO1/8"
1¾"	RC37	RC35	WS14	-
Delgada	RH10	RH11	-	-
Cubierta	-	-	-	RH91 RH90

ALTURA	TIPO DE SUPERFICIE PARA ESTACIÓN DE TRABAJO R			
	ACERO PINTADO	ACERO INOXIDABLE	LAMINADO MADERA	NITRILO3/16"NEOPRENO1/8"
1¾"	RC37	RC35	WS14	-
Cubierta	-	-	-	RH91 RH90

ALTURA	TIPO DE SUPERFICIE PARA ESTACIÓN DE TRABAJO WS			
	ACERO PINTADO	ACERO INOXIDABLE	LAMINADO MADERA	NITRILO3/16"NEOPRENO1/8"
1¾"	WS10	WS12	WS14	-
Cubierta	-	-	-	RH91 RH90

NOTA: El aparador TekZone se instala obligatoriamente sobre una superficie de trabajo.

ETAPA 4: ACCESORIOS

Finalmente, sólo le queda elegir para el aparador los accesorios de su preferencia.

ETAPA POR ETAPA

1 TIPO DE PANELES Y DIMENSIONES

PANELES P/ENGANCHE

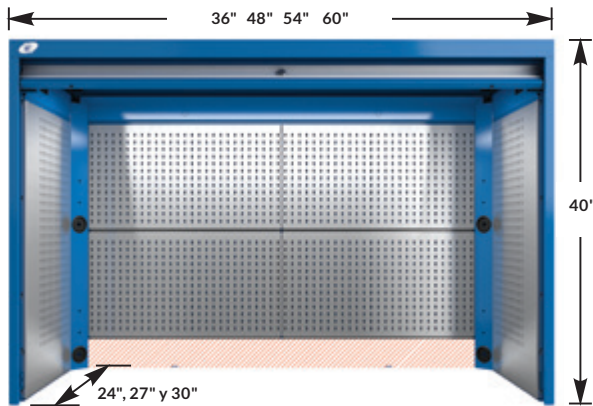

ESPECIFIQUE EL ANCHO Y LA PROFUNDIDAD Y EL ACABADO DE LOS PANELES

Ancho: 36" = E, 48" = H, 54" = J, 60" = K

Profundidad: 24" = E, 27" = G, 30" = H

TZ-U 40U002_L3

Acero pintado / Acero inoxidable

PANELES P/CAJAS DE PLÁSTICO Y P/ENGANCHE

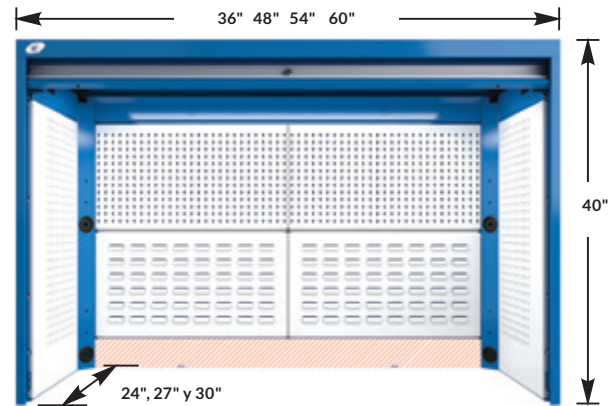

ESPECIFIQUE EL ANCHO Y LA PROFUNDIDAD QUE DESEA

Ancho: 36" = E, 48" = H, 54" = J, 60" = K

Profundidad: 24" = E, 27" = G, 30" = H

TZ-U 40X002PL3

Acero pintado

PANELES P/ENGANCHE Y DE ACABADO

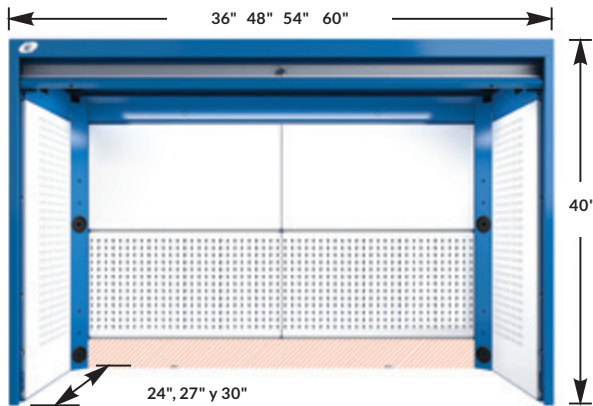

ESPECIFIQUE EL ANCHO Y LA PROFUNDIDAD Y EL ACABADO DE LOS PANELES

Ancho: 36" = E, 48" = H, 54" = J, 60" = K

Profundidad: 24" = E, 27" = G, 30" = H

TZ-U 40X004_L3

Acero pintado / Acero inoxidable

LÓGICA DE LOS PANELES TRASEROS

36" de ancho: Dos paneles de ancho total y de 15" de altura.

48", 54" y 60" de ancho: Cuatro paneles de ancho medio y de 15" de altura.

CAPACIDAD DE LOS PANELES TRASEROS Y LATERALES

Capacidad de los paneles: 100 lb. por panel.

2 MÓDULO ELÉCTRICO

- Los módulos tienen un cable de 10';
- El panel central permite el acceso a los cables eléctricos o de red.

ESPECIFIQUE EL ANCHO Y EL ACABADO

Ancho: 36" = 36, 48" = 48, 54" = 54, 60" = 60

Acero pintado / Acero inoxidable

TZ-M0_T4

MÓDULO DE ACABADO, SIN TOMACORRIENTES



3 TOMAS DE 12A Y PERFORACIÓN



TZ-M0__T1_

3 TOMAS DE 12A Y 2 TOMAS USB



TZ-M0__T2_

3 TOMAS DE 12A, 2 TOMAS USB Y PERFORACIÓN



TZ-M0__T3_

3 TOMAS DE 12A



TZ-M0__T4_

3 TIPO DE SUPERFICIE

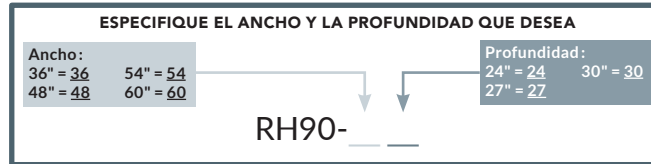

SUPERFICIE DE ACERO PINTADO DELGADA



RH10-__ __ Para gabinete R

SUPERFICIE DE ACERO INOXIDABLE DELGADA



RH11-__ __ Para gabinete R

SUPERFICIE DE ACERO PINTADO 1 3/4" *



RC37-__ __-02 Para gabinete R o estación de trabajo R
WS10-__ __-02 Para estación de trabajo WS

SUPERFICIE DE ACERO INOXIDABLE 1 3/4" *



RC35-__ __-02 Para gabinete R o estación de trabajo R
WS12-__ __-02 Para estación de trabajo WS

SUPERFICIE DE MADERA LAMINADA 1 3/4" *



WS14-__ __-02 Para gabinete R o estación de trabajo WS o R

CUBIERTA DE PROTECCIÓN **



RH90-__ __ Tapete de nitrilo 3/16" resistente a aceites
RH91-__ __ Neopreno 1/8"

NOTAS: * Las superficies vienen perforadas especialmente para fijar con facilidad el aparador TekZone.

**La superficie se vende por separado.

El aparador TekZone se instala obligatoriamente sobre una superficie de trabajo.

4 ACCESORIOS

SOPORTE P/LATITAS

WM9D



- Muy útil para colocar latitas y otros recipientes de diferentes formas;
- Compatible con los paneles laterales y traseros;
- Profundidad de 3" y altura de 4".

Nº ARTÍCULO	ANCHO	COMPATIBILIDAD
WM9D-09	9"	24" Pr
WM9D-12	12"	27" Pr
WM9D-15	15"	30" Pr

ANAQUEL PARA CARGADORES

RH54



- Se fija en los paneles p/enganche traseros a la altura deseada;
- Ancho útil de 25" que permite el uso de varios cargadores;
- Con cubierta protectora antideslizante;
- Comprende barra multicontacto c/ 6 tomacorrientes (15A/120V, c/ interruptor, disyuntor y cable de 15');)
- Espacio de almacenaje integrado para la gestión de cables.

Nº ARTÍCULO	ANCHO
RH54-26	26"

ACCESORIOS

SUPERFICIE INCLINADA RH89



- Permite conservar el espacio de trabajo seguro y limpio, y reduce el desorden;
- Altura: 8".

Nº ARTÍCULO	AN x PR
RH89-362408	36" x 24"
RH89-362708	36" x 27"
RH89-363008	36" x 30"
RH89-482408	48" x 24"
RH89-482708	48" x 27"
RH89-483008	48" x 30"
RH89-542408	54" x 24"
RH89-542708	54" x 27"
RH89-543008	54" x 30"
RH89-602408	60" x 24"
RH89-602708	60" x 27"
RH89-603008	60" x 30"

SOPORTE PARA CAJAS DE PLÁSTICO WM9C



- Muy útil para enganchar cajas de plástico que facilitan el almacenaje de piezas pequeñas;
- Compatible con las cajas de plástico RG20 (se venden por separado).

Nº ARTÍCULO	ANCHO	USO
WM9C-09	9"	p/panel lateral de 24"Pr
WM9C-12	12"	p/panel lateral de 27"Pr
WM9C-15	15"	p/panel lateral de 30"Pr
WM9C-20	20"	p/medio panel trasero aparador de 48"An
WM9C-23	23"	p/medio panel trasero aparador de 54"An
WM9C-26	26"	p/medio panel trasero aparador de 60"An p/panel trasero de aparador de 36"An

SOPORTE PARA BOBINAS DE CABLES Y ROLLOS WM9P



- Muy útil para p/bobinas, cables y rollos de toallas de papel;
- Diámetro del tubo: 3/4";
- Capacidad : 50 lb.

Nº ARTÍCULO	ANCHO	USO
WM9P-0901	9"	p/panel lateral de 24"Pr
WM9P-1201	12"	p/panel lateral de 27"Pr
WM9P-1501	15"	p/panel lateral de 30"Pr
WM9P-2001	20"	p/medio panel trasero aparador de 48"An
WM9P-2301	23"	p/medio panel trasero aparador de 54"An
WM9P-2601	26"	p/medio panel trasero aparador de 60"An p/panel trasero de aparador de 36"An

ANAQUEL Y DIVISOR

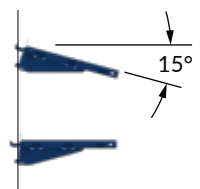

- Se fija en los paneles p/enganche traseros a la altura deseada;
- Puede colocarse en ángulo recto o con una inclinación de 15°;
- El anaquel es reversible y el reborde puede servir como dorso o como soporte p/cajas de plástico o carpetas anilladas
- Capacidad de 100 lb. (peso repartido uniformemente);
- Se le puede colocar los divisores SH52-1206 a cada 2" c/c;
- Lógica del ancho:
Aparador de 36": anaquel ancho total
Aparador de 48", 54", 60": anaquel ancho medio;
- Complete el número de producto con **08** para un anaquel de 8" de prof., y con **12** para un anaquel de 12" de profundidad.

Nº ARTÍCULO	ANCHO	COMPATIBILIDAD
RH60-24__	20"	1/2 anaquel p/aparador de 48"An
RH60-27__	23"	1/2 anaquel p/aparador de 54"An
RH60-30__	26"	1/2 anaquel p/aparador de 60"An
RH61-36__	29"	Anaqueles p/aparador de 36"An
SH52-1206		Divisor

SOPORTE PARA TABLET

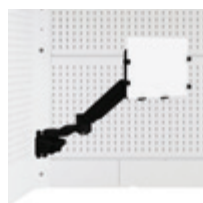

- Puede soportar la mayoría de las tablets disponibles en el mercado;
- Los sujetadores y la superficie del soporte tienen un acabado antiderrapante que asegura la estabilidad de la tablet;
- El brazo con articulación doble brinda más posibilidades de ajuste;
- Permite la inclinación y la rotación de la tablet;
- Formato de tablet compatible:
 - formato pequeño: 7 3/8" a 10" de largo;
 - formato grande: 9 7/8" a 12 1/4" de largo.

Nº ARTÍCULO	DESCRIPCIÓN
WM06-62-01	Formato pequeño
WM06-62-02	Formato grande

SOPORTE PARA PANTALLA LCD, TECLADO Y RATÓN



- Superficie útil del soporte para teclado 23 3/8" An x 8 1/2" Pr, y permite la inclinación y la rotación de la pantalla y de la bandeja;
- Incluye un brazo con articulación doble y uno con articulación simple;
- El brazo con articulación doble brinda más posibilidades de ajuste;
- Puede soportar la mayoría de las pantallas LCD de un máximo de 21" máximo;
- La posición para la fijación de la pantalla respeta las normas VESA 75 y 100.

Nº ARTÍCULO	DESCRIPCIÓN
WM06-22	Kit completo
WM06-02	Soporte para pantalla LCD
WM06-32	Soporte para teclado y ratón

SOPORTE PARA PANTALLA

RH52



- Permite fijar una pantalla según las normas VESA 75 y 100;
- Comprende un espacio central para la gestión del cableado por detrás del soporte;
- Dos posiciones: derecho o inclinado a 10° hacia adelante para atenuar los reflejos;
- Compatible con los paneles p/enganche y de acabado únicamente.

Nº ARTÍCULO
RH52-15

RIEL PARA HERRAMIENTAS

RH47



- Permite instalar varios carros para balanceador WM48;
- Color: negro;
- Capacidad de 25 libras;
- Para aparadores de 48", 54" y 60" de ancho.

Nº ARTÍCULO	ANCHO
RH47-48	48"
RH47-54	54"
RH47-60	60"

CARRO DESLIZANTE PARA BALANCEADORES

WM48



- Se inserta en los rieles para herramientas RH47;
- Se le puede colocar un empalme neumático;
- Color: negro.

Nº ARTÍCULO
WM48-01

BALANCEADOR PARA HERRAMIENTAS

WM49



- Permite suspender las herramientas por encima de una superficie de trabajo;
- Cable metálico de 6' con tensión ajustable;
- Color: negro;
- Capacidad máxima de 3 libras.

Nº ARTÍCULO
WM49-01

SISTEMA DE CERRADURA ELECTRÓNICA

L50



- Permite bloquear electrónicamente la puerta de persiana;
- No se necesita ninguna llave;
- Posibilidad de programar hasta 20 usuarios distintos;
- Código de acceso de 4 a 8 dígitos;
- Simplifica el control del acceso;
- Para ordenar una cerradura L50, reemplazar la puerta del modelo por una L50. Ej.: RH06 -3640L50 en lugar de RH06-3640L3, [ver pág. 297](#).



Nº ARTÍCULO
RH06-AnAn40L50

ANAQUEL PARA TECLADO

RH53



- Diseño único y robusto con apoyo para las palmas de las manos;
- Ancho de 25" que permite usar teclado y ratón;
- Comprende cubierta protectora antideslizante.

Nº ARTÍCULO
RH53-25

SOPORTE PARA LAPTOP

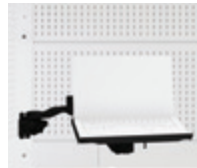

- Superficie útil de: 14"An x 12"Pr, permite la inclinación y la rotación de la bandeja;
- Incluye un brazo con articulación doble brinda más posibilidades de ajuste.

Nº ARTÍCULO
WM06-03

ANAQUEL MEDIANERO Y ANAQUEL DE FONDO

RH64 / RH65

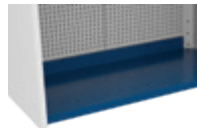
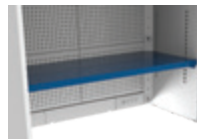

- Anaquel de ancho total y profundidad total;
- Capacidad de 200 lbs, peso repartido de manera uniforme;
- Pueden instalarse divisores SH52-2106 a cada 3" c/c;
- RH64, anaquel medianero:
 - Se fija en los paneles laterales RH35 únicamente;
 - Compatible con los paneles para enganche traseros RH20 y RH21; pero la zona frente al anaquel es inutilizable;
 - Para añadir en un modelo TZ sugerido, reemplazar los paneles laterales por paneles RH35;
 - No es compatible con los paneles para cajas de plástico traseros RH22 / RH23;
 - No es compatible con los siguientes paneles laterales: cajas de plástico RH32, enganche RH30 / RH31 y acabado RH28 / RH29.
- RH65, anaquel de fondo:
 - La superficie ([ver pág. 189](#)) sigue siendo necesaria para la unión del aparador y del gabinete inferior;

Nº ARTÍCULO	ANCHO
RH_-3627	36"
RH_-4827	48"
RH_-5457	54"
RH_-6027	60"

NOTA: Nótese que, con anaquel de fondo, no es posible usar los módulos de acabado, para cables y eléctricos RH36 hasta RH41.

LÁMPARA DE TRABAJO LED CON LUPA



- Grado de dioptría: 5 (aumento de 2,25);
- Se fija en los montantes traseros con el soporte RH50.

Nº ARTÍCULO	USO
RH50-01	Soporte p/lámpara
70000640	Lámpara de trabajo LED con lupa



Gran variedad de accesorios que permiten crear una unidad a medida.

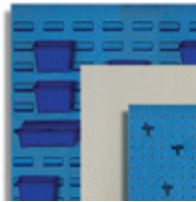

Los paneles vienen en 3 versiones: perforado, p/enganche o de acabado.



Numerosos accesorios se instalan fácilmente con un simple enganche.



Soporte p/teclado ergonómico y retráctil.

CENTRO DE TRABAJO ESPECIALIZADO R

El centro de trabajo especializado R permite tener al alcance de la mano una multitud de accesorios que van desde la herramienta más simple hasta una pantalla LCD.

La configuración de los accesorios se puede modificar con un mínimo de herramientas y la estructura evoluciona fácilmente al ritmo de las necesidades. Además, nuestros productos se destacan por la calidad de su diseño y sus detalles. No hay ningún tornillo aparente en los productos, lo que contribuye a mejorar aún más su nivel estético.

Consulte la sección Gabinetes robustos R ([ver pág. 4](#)) para elegir su gabinete y superficie de trabajo.



R5XHG-4010

POSTE DE SOPORTE

RD44



- Sirve para instalar el gabinete de organización (RD02), el gabinete para computadora (R5MCA), los soportes para paneles (RC47) así como los módulos de electricidad y de acabado (RC60 / RC61 / RC62 / RC63);
- La superficie debe sobrepasar 1½" detrás.

Nº ARTÍCULO	ALTURA
RD44-19	19"
RD44-40	40"

NOTA: La superficie debe sobrepasar 1½" detrás.

MÓDULO DE ACABADO

RC62 / RC63



- Acero pintado: RC62;
- Acero inoxidable: RC63;
- Se puede instalar combinado con un módulo de electricidad, en caso de necesidad, o solo, para disimular el pie de los postes de soporte con fines estéticos;
- Altura de 4";
- Adecuado únicamente para las aplicaciones con postes de soporte RD44.

Nº ARTÍCULO	ANCHO
RC__-2401	24"
RC__-3001	30"
RC__-3601	36"
RC__-4801	48"

SOPORTE PARA PANELES

RC47

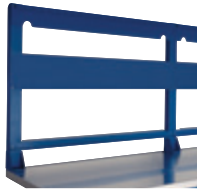

- Soporte para paneles de acabado (RC41/RC42), paneles perforados (RC93/RC94) y paneles ranurados (RC45);
- Permite combinar diferentes tipos de paneles;
- Poste RD44 de 19"; complete el número de producto con 03;
- Poste RD44 de 40"; complete el número de producto con 01 para la sección de abajo, y con 02 para la sección de arriba.

Nº ARTÍCULO	ANCHO
RC47-24__	24"
RC47-30__	30"
RC47-36__	36"
RC47-48__	48"
RC47-60__	60"

MÓDULO DE ELECTRICIDAD

RC60 / RC61



- Acero pintado : RC60;
- Acero inoxidable : RC61;
- Comprende una barra con 3 tomacorrientes 12A (para un circuito eléctrico de 15A);
- Posibilidad de añadir dos opciones: 2 tomas USB y/o una preperforación para tomas de aire y una perforación para instalar una toma de teléfono o una de red. Ésta última viene recubierta con una placa de acabado;
- Conviene únicamente para las aplicaciones con postes de soporte (RD44);
- Para pedido, se debe especificar la medida del módulo: 30", 36", 48", 60";
- Puede combinarse con un módulo de acabado si fuera necesario, o usarse solo para cubrir el pie de los postes de soporte, para obtener una apariencia estética.

Nº ARTÍCULO	OPCIÓN
RC__-__1001	3 tomas 12A
RC__-__1101	3 tomas 12A, perforaciones
RC__-__1201	3 tomas 12A, 2 tomas USB
RC__-__1301	3 tomas 12A, 2 tomas USB, perforaciones

GABINETE DE ORGANIZACIÓN CON PUERTA RETRAÍBLE



- Disponible con la puerta plegable, provista con manija de ancho total para más confort en la utilización;
- Compatible con la lámpara LED RD45;
- Puede utilizarse como aplicación mural o con los postes de soporte RD44;
- En la aplicación mural, es posible retirar la parte posterior del gabinete para disimular los componentes eléctricos que se encuentran en la pared (tomacorrientes);
- Incluye una cerradura estándar.



Nº ARTÍCULO	AN × PR × AL
R5MCB-2111	24" × 14" × 21"
R5MDB-2111	30" × 14" × 21"
R5MEB-2111	36" × 14" × 21"
R5MGB-2111	48" × 14" × 21"
R5MKB-2111	60" × 14" × 21"

GABINETE DE ORGANIZACIÓN CON PUERTA CORREDIZA



- La puerta integrada deja más espacio libre facilitando la manipulación del contenido del gabinete;
- Compatible con la lámpara LED RD45;
- Completar el número con 07 para una puerta integrada maciza o con 08 para una puerta integrada de policarbonato;
- Puede utilizarse como aplicación mural o con los postes de soporte RD44;
- En la aplicación mural, es posible retirar la parte posterior del gabinete para disimular los componentes eléctricos que se encuentran en la pared (tomacorrientes);
- Incluye una cerradura estándar.

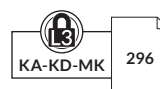

Nº ARTÍCULO	AN × PR × AL
R5MEB-21__	36" × 14" × 21"
R5MGB-21__	48" × 14" × 21"
R5MKB-21__	60" × 14" × 21"

GABINETE DE COMPUTACIÓN



- Comprende un soporte p/pantalla que permite guardar una computadora y una pantalla LCD;
- Disponible en versión con ventilador 5 (uso solo) o sin ventilador 6 (uso con superficie inclinada);
- Dimensión de los gabinetes: 24"An x 14"Pr x 21"Al;
- Dimensión de la superficie en policarbonato: 18⁷/₈"An x 14¹/₈"Al;
- Superficie útil del soporte: 22¹/₂"An x 14¹/₂"Pr.

Nº ARTÍCULO	TIPO
R5MCA-24_0	Estructura sola
R5MCA-24_1	Estructura c/puerta de policarbonato
R5MCA-24_2	Estructura c/soporte para teclado y ratón
R5MCA-24_3	Estructura c/puerta de policarbonato y soporte para teclado y ratón.

SUPERFICIE INCLINADA PARA GABINETE DE ALMACENAJE Y GABINETE DE COMPUTACIÓN



- Permite mantener el espacio de trabajo limpio y seguro, reduciendo el desorden;
- Se integra perfectamente a una metodología de almacenaje y organización 5S;
- Superficie inclinada de 35° p/gabinete de computación y gabinete de almacenaje;
- La superficie p/gabinete de computación incluye un ventilador;
- Altura de 8".

Nº ARTÍCULO	TIPO DE SUPERFICIE	AN x PR
RD42-241408	P/gabinete de almacenaje	24" x 14"
RD42-301408	P/gabinete de almacenaje	30" x 14"
RD42-361408	P/gabinete de almacenaje	36" x 14"
RD42-481408	P/gabinete de almacenaje	48" x 14"
RD42-601408	P/gabinete de almacenaje	60" x 14"
RD43-241408	P/gabinete de computación	24" x 14"

PANEL PERFORADO

RC93 / RC94



- Acero pintado: RC93;
- Acero inoxidable: RC94;
- Perforado cada 1" de centro a centro, el panel es compatible con todos los ganchos liviano WM9_, [ver págs. 226-227](#);
- Se puede reemplazar el panel superior por un gabinete de organización;
- Es posible superponer dos paneles (15" + 20") a lo alto para crear un muro completo;
- Para pedir un panel perforado sección inferior, añadir 15 al número de artículo. Para pedir un panel perforado sección superior, añadir 20.

Nº ARTÍCULO	ANCHO
RC__-24__	24"
RC__-30__	30"
RC__-36__	36"
RC__-48__	48"

LÁMPARA LED

RD45



- Elimina las áreas sombrías entre los anaqueles;
- Puede instalarse bajo los gabinetes de organización;
- Más luminosa y ecoenergética que la luz fluorescente;
- Temperatura de color: 6000-7000 K (fría);
- Adaptador de acero galvanizado incluido;
- Viene con un cable de 10 pies de longitud.

Nº ARTÍCULO	ANCHO DE GABINETE
RD45-1814	24"
RD45-2414	30", 36"
RD45-3614	48", 24"+24"
RD45-4814	60", 30"+30"
RD45-6014	36"+36"

NOTA: No es compatible con el gabinete para computación.

PANEL DE ACABADO

RC41 / RC42

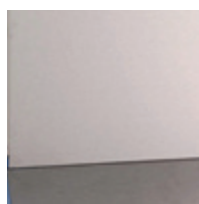

- Acero pintado: RC41;
- Acero inoxidable: RC42;
- Ofrece una apariencia decorativa;
- Se puede reemplazar por un gabinete de organización;
- Es posible superponer dos paneles (15" + 20") a lo alto para crear un muro completo;
- Para pedir un panel de acabado sección inferior, añadir 15 al número de artículo. Para pedir un panel de acabado sección superior, añadir 20.

Nº ARTÍCULO	ANCHO
RC__-24__	24"
RC__-30__	30"
RC__-36__	36"
RC__-48__	48"

PANEL RANURADO

RC45



- Disponible en acero pintado solamente;
- Compatible con las cajas de plástico RG20 así como con las diferentes cajas de plástico con borde para enganche disponible en el mercado;
- Se puede reemplazar el panel superior por un gabinete de organización;
- Es posible superponer dos paneles (15" + 20") a lo alto para crear un muro completo;
- Para pedir un panel perforado sección inferior, añadir 15 al número de artículo. Para pedir un panel perforado sección superior, añadir 20.

Nº ARTÍCULO	ANCHO
RC45-24__	24"
RC45-30__	30"
RC45-36__	36"
RC45-48__	48"

SOPORTE MULTIUSO RC51



- Puede contener hasta cuatro latas de aerosol;
- Compatible con latas de gaseosas;
- Se instala firmemente por enganche en los paneles RC41, RC42, RC93, RC94 y RC45;
- Se instala en el ancho del centro de trabajo, justo encima del panel de acabado, sección inferior;
- El modelo que termina con 12 está diseñado para instalar bajo el gabinete de organización.



N° ARTÍCULO	AN x PR x AL
RC51-120303	12" x 3" x 3"
RC51-120312	12" x 3" x 12"

SOPORTE PARA MONITOR LCD RC52



- Permite instalar una pantalla cuyos enganches traseros están a una distancia de 75 mm o 100 mm c/c (normas VESA 75 y 100), en los paneles RC41, RC42, RC93, RC94 y RC45;
- La parte trasera del soporte cuenta con una zona central despejada para pasar los cables;
- Dos posiciones: derecha o inclinada a 10° hacia adelante para atenuar los reflejos.

N° ARTÍCULO
RC52-20

SOPORTE PARA TECLADO Y RATÓN RC53



- Superficie útil de 24"An x 12"Pr para usar un teclado y un ratón;
- Zona de pliegues (superficie de 3/4") para apoyar las palmas de las manos;
- Se instala firmemente por enganche en los paneles RC41, RC42, RC93, RC94 y RC45;
- Se instala en el ancho del centro de trabajo, justo encima del panel de acabado, sección inferior;
- El modelo que termina con 02 está diseñado para instalar bajo el gabinete de organización.

N° ARTÍCULO
RC53-2412
RC53-241202

SOPORTE MULTIFUNCIÓN RC54



- Sirve como soporte para diferentes elementos (computadora portátil, teléfono etc.) de un máximo de 14"An x 12"Pr;
- Cuenta con una pinza para sujetar documentos;
- Zona de pliegues (superficie de 3/4") para apoyar las palmas de las manos;
- Se instala firmemente por enganche en los paneles RC41, RC42, RC93, RC94 y RC45;
- Se instala en el ancho del centro de trabajo, justo encima del panel de acabado, sección inferior;
- El modelo que termina con 02 está diseñado para instalar bajo el gabinete de organización.

N° ARTÍCULO
RC54-1412
RC54-141202



R5XHG-4005



R5XHH-4008S



R5XUH-4004S



ESTACIÓN ESQUINERA

La estación esquinera hará que su zona de trabajo sea más amplia e integrada. Además, permitirá optimizar el espacio disponible para almacenaje y trabajo.

Para ordenar, elija «CON» o «SIN» gabinete bajo la superficie de trabajo. Después, configure su estación. Las opciones varían según la configuración elegida.

CARACTERÍSTICAS IMPORTANTES

- Altura ergonómica de la superficie de trabajo de 36" o 40";
- Profundidad estándar de la superficie de trabajo de 30";
- Distintas configuraciones posibles, con o sin gabinete bajo la superficie de trabajo;
- Patines niveladores incluidos en cada modelo para asegurar la nivelación óptima de la estación de trabajo;
- Pensado para adosar a una pared, o fondo contra fondo;
- Debe yuxtaponerse a gabinetes de la misma altura y profundidad, uno de cada lado (LA30 RA30 o RA35). Consulte la sección Gabinete ([ver pág. 4](#)) o la sección Gabinete con cajones múltiple R ([ver pág. 66](#)).

SIN GABINETE BAJO LA SURFACE

0030

Ángulo recto
(Pieza de acabado de 2" An)

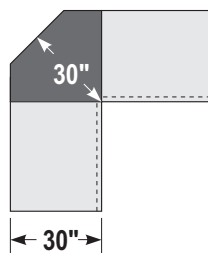

0630

Pieza de acabado de 9" An

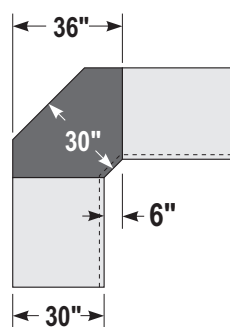

CON GABINETE BAJO LA SURFACE

1230

Gabinete L

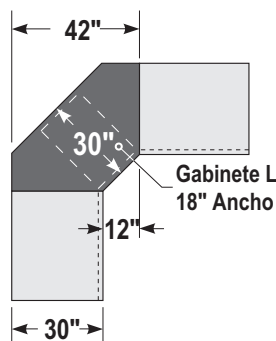

1830

Gabinete R

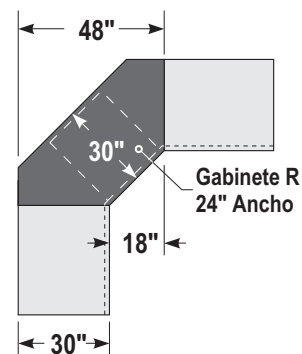

RS-C084X



RS-C002X



RS-C080S



RS-C008X



RS-C090X



Nº ARTÍCULO	PR DE SUPERFICIE × AL
RS-C090X	30" × 76"

PARTE CENTRAL - ESTACIÓN ESQUINERA

- 1 Juego de paneles de acabado de acero pintado para arriba (20" de altura) y un módulo eléctrico c/3 tomacorrientes de 12A de acero inoxidable
RS-U0030F54S
- 1 Juego de paneles perforados de acero pintado para abajo (15" de altura)
RS-M0030U1P
- 1 Superficie preperforada de acero inoxidable con escuadras de fijación
RS-W003001S
- 1 Pieza de acabado y cubre base de 4" de acero inoxidable
RS-B0030341001S

PARTES LATERALES Y ACCESORIOS

- 2 estaciones con 2 gabinetes compactos L sobre bases de 4" de acero inoxidable con un panel de acabado para arriba (20" de altura) y un panel perforado de acero pintado para abajo (15" de altura), con una superficie y un módulo de acabado de acero inoxidable
L3XEG-3012L3X2
- 3 Paquetes de 10 ganchos simples con enganche doble de 5" de largo
WM9H-05
- 1 Soporte para pinzas
WM9M-01
- 4 Juegos de patines niveladores para gabinetes compactos L
RA75-01

ESTACIÓN DE TRABAJO 0630 CON SOPORTE PARA TABLET



RS-C050S

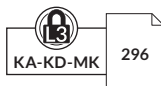

Nº ARTÍCULO	PR DE SUPERFICIE × AL
RS-C060X	30" × 76"

PARTE CENTRAL - ESTACIÓN ESQUINERA

- 1 Módulo de acabado de acero inoxidable para soporte de computación
RS69-063001
- 1 Superficie preperforada de acero inoxidable con escuadras de fijación
RS-W063001S
- 1 Pata abierta sobre patines niveladores, pieza de acabado y cubre base de 4" de acero inoxidable
RS-B0630341001S

PARTES LATERALES Y ACCESORIOS

- 2 Módulos de acabado de acero inoxidable
RC67-3601
- 2 Superficie para gabinete de acero inoxidable
RC35-3630
- 2 Gabinetes robustos R sobre una base de acero inoxidable de 4"
R5AEG-3026S
- 2 Juegos de patines niveladores para gabinetes robustos R
RA74-01
- 1 Soporte para tablet
RC59-62-01

ESTACIÓN DE TRABAJO 1230 CON ESTRUCTURAS DE ALMACENAJE



RS-C060X



Nº ARTÍCULO	PR DE SUPERFICIE × AL
RS-C060X	30" × 76"

PARTE CENTRAL - ESTACIÓN ESQUINERA

- 1 Estructura de almacenaje con puertas corredizas integradas de policarbonato y un módulo eléctrico c/3 tomacorrientes de 12A de acero pintado con boca para toma de aire y perforación para instalación de toma de teléfono o de red.
RS-U1230R21P
- 1 Juego de paneles de acabado de acero pintado para abajo (15" de altura)
RS-M1230F1P
- 1 Superficie preperforada de acero inoxidable con escuadras de fijación
RS-W123001S
- 1 Gabinete compacto L con base de acero inoxidable de 4" sobre patines niveladores y piezas de acabado
RS-B1230341L02S

PARTES LATERALES Y ACCESORIOS

- 2 Estaciones con gabinete robusto R sobre una base de acero inoxidable de 4" con una estructura de almacenaje con dos puertas corredizas integradas de policarbonato, una lámpara LED, un panel (15" de altura) y un módulo de acabado de acero pintado, y una superficie de acero inoxidable
R5XEG-4022X
- 2 Juegos de patines niveladores para gabinetes robustos R
RA74-01
- 1 Lámpara LED para la estructura de almacenaje de la estación esquinera
RD45-241



RS-C024S



Nº ARTÍCULO	PR DE SUPERFICIE × AL
RS-C024S	30" × 76"

PARTE CENTRAL - ESTACIÓN ESQUINERA

- 1 Estructura de almacenaje con puerta retráctil y un módulo eléctrico c/3 tomacorrientes 12A de acero inoxidable con boca para toma de aire y perforación para instalación de toma de teléfono o de red.
RS-U1830R01S

- 1 Juego de paneles perforados de acero inoxidable para abajo (15" de altura)
RS-M1830U1S

- 1 Superficie preperforada de acero inoxidable con escuadras de fijación
RS-W183001S

- 1 Gabinete robusto R con base de acero inoxidable de 4" sobre patines niveladores y piezas de acabado
RS-B1830341R02S

PARTES LATERALES Y ACCESORIOS

- 2 Gabinetes robustos R sobre una base de acero inoxidable de 4" con una estructura de almacenaje con puerta retráctil, una lámpara LED y con un panel perforado (15" de altura), una superficie y un módulo de acabado de acero inoxidable
R5XEG-4014S

- 2 Juegos de patines niveladores para gabinetes robustos R
RA74-01

- 1 Lámpara LED para estructura de almacenaje de esquina
RD45-3616

- 1 Soporte multiuso
RC51-120312

- 1 Soporte para pinzas
WM9M-01

- 1 Soporte para desarmadores simple
WM9N-01

- 1 Paquete de 10 ganchos simples con enganche doble de 5" de largo
WM9H-05

- 1 Paquete de 10 ganchos dobles con enganche doble de 5" de largo
WM9J-05



RS-C018X



Nº ARTÍCULO	PR DE SUPERFICIE × AL
RS-C018X	30" × 76"

PARTE CENTRAL - ESTACIÓN ESQUINERA

- 1 juego de paneles de acabado de acero pintado para arriba (20" de altura) y un módulo eléctrico c/3 tomacorrientes de 12A de acero pintado con boca para toma de aire y perforación para instalación de toma de teléfono o de red
RS-U1830F11P

- 1 Juego de paneles mixtos (perforados y ranurados para cajas de plástico) de acero pintado para abajo (15" de altura)
RS-M1830X1P

- 1 Superficie preperforada de acero inoxidable con escuadras de fijación
RS-W183001S

- 1 Pata abierta sobre patines niveladores
RS-B1830341000P

PARTES LATERALES Y ACCESORIOS

- 1 Gabinete robusto R sobre una base de acero pintado de 4" con un panel de acabado para arriba (20" de altura), un panel perforado para abajo (15" de altura) y un módulo de acabado de acero pintado, con una superficie de acero inoxidable
R5XEG-4008X

- 1 Gabinete robusto R sobre una base de acero pintado de 4" con un panel de acabado para arriba (20" de altura), un panel para cajas de plástico para abajo (15" de altura) y un módulo de acabado de acero pintado, con una superficie de acero inoxidable
R5XEG-4010X

- 2 Juegos de patines niveladores para gabinetes robustos
RA74-01

- 1 Soporte para pinzas
WM9M-01

- 2 Paquetes de 10 ganchos simples con enganche doble de 5" de largo
WM9H-05

- 14 Cajas de plástico
RG20-060603

ESTACIÓN ESQUINERA - 0030



1 TIPO DE SUPERFICIE

DEFINA LA SUPERFICIE QUE PREFIERE

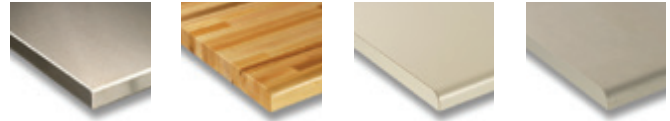

Acero pintado (P)
o inoxidable (S)

Laminado madera

Laminado plástico

Laminado acrílico/PVC

RS-W003001_

RS-W003002

RS-W003003

RS-W003009

Las superficies vienen pre perforadas para facilitar la instalación de los componentes sobre la superficie de trabajo.

2 BAJO LA SUPERFICIE DE TRABAJO

DETERMINA LA ALTURA DE LA ESTACIÓN Y EL TIPO DE BASE

Altura*:
34" o 38"

Base:
Acero pintado: P
Acero inoxidable: S

RS-B0030_1001_

Ej.: RS-B0030341001S para una estación esquinera 0030, de 34" de altura, con una base de acero inoxidable.

NOTA: *Incluyendo base de 4", pero excluyendo superficie de 2".

3 SOBRE LA SUPERFICIE DE TRABAJO

ELIJA ENTRE LOS MODELOS SIGUIENTES.

Especifique el acabado del módulo eléctrico o de acabado: pintado (P) de acero inoxidable (S)

A

Panel de acabado, parte de arriba + Módulo eléctrico*

RS-U0030F14_

En este modelo, el módulo eléctrico determina el acabado de los paneles P o S.

Panel de acabado + Soporte p/pantalla LCD, teclado y ratón + Módulo eléctrico*

RS-M0030S1404_

En este modelo, el módulo eléctrico determina el acabado de los paneles P o S.

Módulo de acabado + Soporte p/pantalla LCD, teclado y ratón

RS-M0030T3_

Módulo eléctrico*

RS-M0030T4_

NOTA: * Comprende 3 tomacorrientes 12A.

4 CENTRO – PANELES PARTE DE ABAJO

Determine los paneles para el modelo **A** y el acabado de los paneles: pintado (P) o acero inoxidable (S).



Paneles de acabado
RS-M0030F1_



Paneles perforados
RS-M0030U1_



Paneles p/enganche
RS-M0030L1P



Paneles de acabado + Soporte p/tablet
RS-M0030S2_

ETAPA POR ETAPA

ESTACIÓN ESQUINERA - 0630



RS-J06303404P

1 TIPO DE SUPERFICIE

DEFINA LA SUPERFICIE QUE PREFIERE

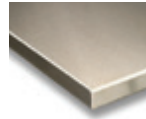

Acero pintado (P)
o inoxidable (S)
RS-W063001_



Laminado madera
RS-W063002



Laminado plástico
RS-W063003



Laminado
acrílico/PVC
RS-W063009

Las superficies vienen pre perforadas para facilitar la instalación de los componentes sobre la superficie de trabajo.

2 BAJO LA SUPERFICIE DE TRABAJO

DETERMINA LA ALTURA DE LA ESTACIÓN Y EL TIPO DE BASE

Altura*:
34" o 38"

Base:
Acero pintado: P
Acero inoxidable: S

RS-B0630_1001_

Ej.: RS-B0630341001S

Para una estación esquinera 0630 de 34" de altura con base de acero inoxidable.

NOTA: * Includiendo base de 4", pero excluyendo superficie de 2".

3 SOBRE LA SUPERFICIE DE TRABAJO

ELIJA ENTRE LOS MODELOS SIGUIENTES.

Especifique el acabado del módulo eléctrico o de acabado: pintado (P) de acero inoxidable (S)

A	B	C
Gabinete de almacenaje con puerta retráctil + Módulo eléctrico ² RS-U0630R01_	Gabinete de computación + Módulo de acabado RS-U0630C10_	Panel de acabado p/ arriba +Módulo eléctrico ² RS-U0630F11_ En este modelo, el módulo eléctrico determina el acabado de los paneles P o S.



Panel de acabado + Soporte p/pantalla LCD, teclado y ratón¹ + Módulo eléctrico²
RS-M0630S1401_

En este modelo, el módulo eléctrico determina el acabado de los paneles P o S.



Módulo de acabado + Soporte p/pantalla LCD, teclado y ratón¹ + Módulo eléctrico²
RS-M0630T3_



Módulo eléctrico²
RS-M0630T1_

NOTAS: ¹Sírvase notar que en este modelo el soporte de computación está colocado a la derecha por defecto.

²Comprende tres tomacorrientes 12A, una boca para entrada de aire y una perforación para instalación de toma de teléfono o de red.

4 CENTRO – PANELES PARTE DE ABAJO

Determine los paneles para el modelo (A), (B) o (C) y el acabado de los paneles: pintado (P) o acero inoxidable (S).



Paneles de acabado
RS-M0630F1_



Paneles perforados
RS-M0630U1_

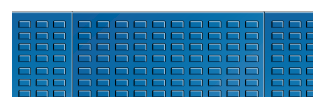

Paneles p/enganche
RS-M0630L1P



Paneles de acabado + Soporte p/tablet³
RS-M0630S2_

NOTA: ³Sírvase notar que en este modelo el soporte de computación está colocado a la derecha por defecto.

ESTACIÓN ESQUINERA - 1230



1 TIPO DE SUPERFICIE

DEFINA LA SUPERFICIE QUE PREFIERE

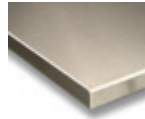

Acero pintado (P)
o inoxidable (S)
RS-W123001_



Laminado madera
RS-W123002



Laminado plástico
RS-W123003



Laminado
acrílico/PVC
RS-W123009

Las superficies vienen pre perforadas para facilitar la instalación de los componentes sobre la superficie de trabajo.

2 BAJO LA SUPERFICIE DE TRABAJO

Los modelos de gabinete incluyen un sistema de cerradura central (L3) y de piezas de acabado. Los gabinetes tienen 18"An x 27"Pr x 34" o 38"Al.

NOTAS: Los modelos incluyen la compartimentación de los cajones, [ver pág. 27](#).
Para modelos con cajones SIN divisiones, cambiar la última cifra del número de modelo por el número par inmediato superior.
Ej.: L01 CON, L02 SIN

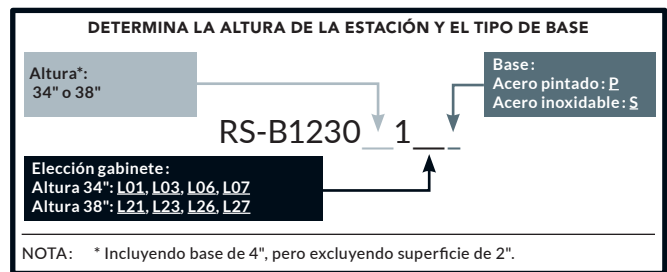

GABINETES 34"AL

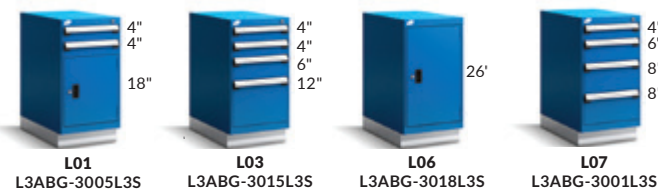

GABINETES 38"AL

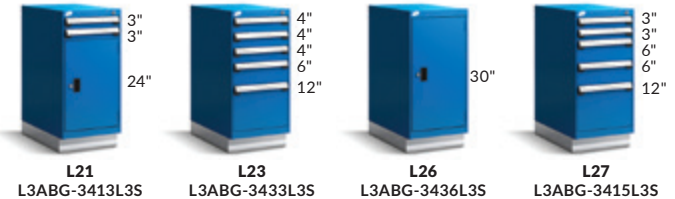

3 SOBRE LA SUPERFICIE DE TRABAJO

ELIJA ENTRE LOS MODELOS SIGUIENTES.

Especifique el acabado del módulo eléctrico o de acabado: pintado (P) de acero inoxidable (S)

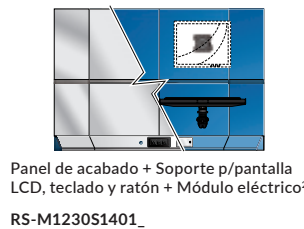
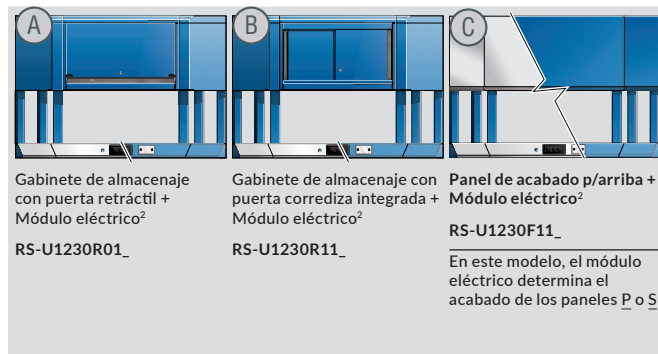

En este modelo, el módulo eléctrico determina el acabado de los paneles P o S

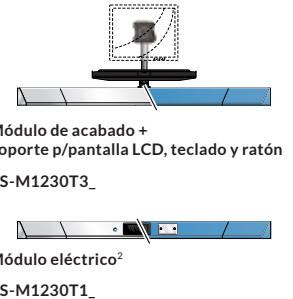

NOTAS: ¹Sírvase notar que en este modelo el soporte de computación está colocado a la derecha por defecto.

²Comprende tres tomacorrientes 12A, una boca para entrada de aire y una perforación para instalación de toma de teléfono o de red.

4 CENTRO – PANELES PARTE DE ABAJO

Determine los paneles para el modelo (A), (B) o (C) y el acabado de los paneles: pintado (P) o acero inoxidable (S).

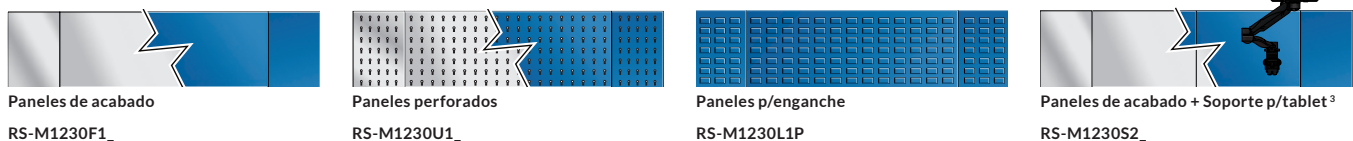

NOTA: ³Sírvase notar que en este modelo el soporte de computación está colocado a la derecha por defecto.

ETAPA POR ETAPA

ESTACIÓN ESQUINERA - 1830



1 TIPO DE SUPERFICIE

DEFINA LA SUPERFICIE QUE PREFIERE

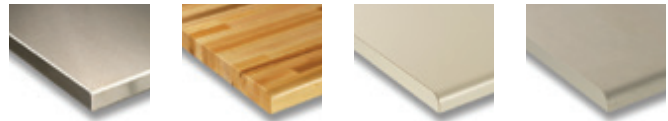

Acero pintado (P) o inoxidable (S) RS-W183001_	Laminado madera RS-W183002	Laminado plástico RS-W183003	Laminado acrílico/PVC RS-W183009
---	-------------------------------	---------------------------------	-------------------------------------

Las superficies vienen pre perforadas para facilitar la instalación de los componentes sobre la superficie de trabajo.

2 BAJO LA SUPERFICIE DE TRABAJO

Los modelos de gabinete incluyen un sistema de cerradura central (L3) y de piezas de acabado. Los gabinetes tienen 24"An x 27"Pr x 34"Al o 38"Al.

NOTAS: Los modelos incluyen la compartimentación de los cajones, [ver pág. 6](#).
Para modelos con cajones SIN divisiones, cambiar la última cifra del número de modelo por el número par inmediato superior.

Ej.: R01 CON, R02 SIN

DETERMINE LA ALTURA DE LA ESTACIÓN, EL GABINETE Y EL ACABADO DE LA BASE

Altura*: 34" o 38"	↓	Base: Acero pintado: P Acero inoxidable: S
<div style="display: flex; justify-content: space-around; align-items: center;"> <div style="border: 1px solid black; padding: 5px;"> Elección gabinete: Altura 34": R01, R03, R06, R07, R09, R11 Altura 38": R21, R23, R26, R27, R29, R31 </div> <div style="font-size: 2em;">1</div> </div>		

NOTA: * Incluyendo base de 4", pero excluyendo superficie de 2".

GABINETES 34"AL

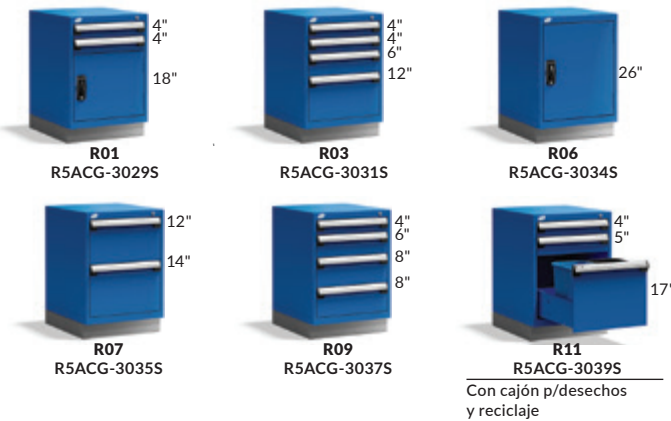

GABINETES 38"AL



3 SOBRE LA SUPERFICIE DE TRABAJO

<p>A</p> <p>Gabinete de almacenaje c/puerta retráctil + Módulo eléctrico² RS-U1830R01</p>	<p>B</p> <p>Cabinet de rangement con porte coulissante intégrée + Módulo eléctrico² RS-U1830R11_</p>	<p>C</p> <p>Paneles de acabado partie supérieure + Módulo eléctrico² RS-U1830F11_ En este modelo, el módulo eléctrico determina el acabado de los paneles P o S.</p>
---	--	--

Panel de acabado + Soporte p/pantalla LCD, teclado y ratón + Módulo eléctrico²
RS-M1830S1401_

En este modelo, el módulo eléctrico determina el acabado de los paneles P o S.

Módulo de acabado + Soporte p/pantalla LCD, teclado y ratón
RS-M1830T3_

Módulo eléctrico²
RS-M1830T1_

NOTA: Para obtener las instrucciones para ordenar, (P), (S) y las notas 1 y 2, [ver pág. 201](#).

4 CENTRO – PANELES PARTE DE ABAJO

Determine los paneles para el modelo (A), (B) o (C) y el acabado de los paneles: pintado (P) o acero inoxidable (S).

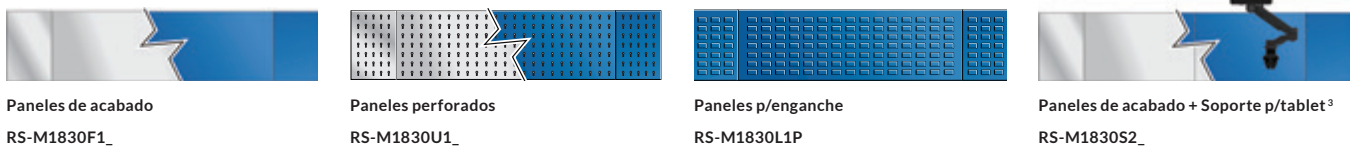

NOTA: ³Sírvase notar que en este modelo el soporte de computación está colocado a la derecha por defecto.

ACCESORIOS PARA ESTACIÓN ESQUINERA

SOPORTE MULTIUSO RC51



- Se pueden colocar hasta 4 latas de aerosol;
- También compatible con latitas de bebidas.

Nº ARTÍCULO	PARA
RC51-120312	Con o sin estructura arriba
RC51-120303	Con paneles solamente

SOPORTE P/DOCUMENTOS RC54

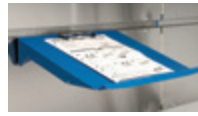

- Con pinza para mantener los documentos en su lugar

Nº ARTÍCULO	PARA
RC54-141202	Con o sin estructura arriba
RC54-1412	Con paneles solamente

SOPORTE P/TABLET RC58



- Puede sostener la mayoría de tablets que se venden en el mercado;
- Se instala en el panel de acabado para soporte de computación (RS81 / RS82) sección de abajo (15);
- La versión pequeño formato es compatible con las tablets de 7⁵/₈" a 10" de ancho;
- La versión formato grande es compatible con las tablets de 9⁷/₈" a 12¹/₄" de ancho.

Nº ARTÍCULO	PARA
RC58-62-01	Formato pequeño
RC58-62-02	Formato grande

CUBIERTA INCLINADA RS31



- Permite conservar el espacio de trabajo limpio y seguro, reduciendo el desorden;
- La cubierta para gabinete de computación incluye un ventilador.

Nº ARTÍCULO	CONFIGURACIÓN	PARA
RS31-063008	0630	Gabinete almacenaje
RS31-123008	1230	Gabinete almacenaje
RS31-183008	1830	Gabinete almacenaje
RS32-063008	0630	Gabinete computación

LÁMPARA LED RD45



- Más luminosa y ecológica que un fluorescente;
- Elimina las zonas con sombra debajo del gabinete;
- Temperatura del color: 6000 - 7000K (fría);
- Fijación de acero galvanizado incluida;
- Con un cable de 10 pies;
- La temperatura de utilización recomendada para nuestras lámparas LED es 5 a 40 °C (41 a 104 °F).

Nº ARTÍCULO	CONFIGURACIÓN
RD45-2416	0630 y 1230
RD45-3616	1830

SOPORTE P/HERRAMIENTAS



- Variedad de ganchos y soportes disponibles para colgar objetos y herramientas, **ver págs. 226-227**. Aquí, algunos de los más populares.

Nº ARTÍCULO	DESCRIPCIÓN
WM9N-01	Soporte para desarmadores simple
WM9H-05	Crochet simple à prise double
WM9M-01	Soporte para pinzas
WM9G-200	Gancho simple en semicírculo, 2" diám.

NOTA: No es compatible con el gabinete p/computación.

¡INSPIRESE EN EL ABECEDARIO!

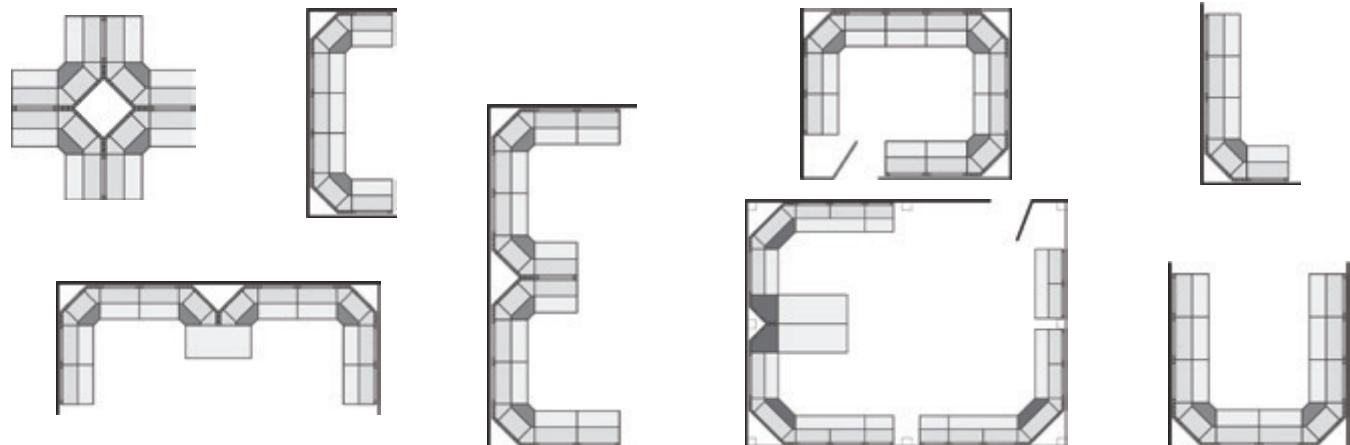



ÍNDICE	PÁGINA(S)
Carro MultiTek	204-207
Modelos	208-216
Accesorios	217-219

CARRO MULTITEK

El carro MultiTek es un carro ergonómico y multifuncional. Solución de recambio para los carritos estándares, el carro MultiTek, además de transportar las herramientas, la ferretería o cualquier otro objeto, es también una pequeña estación de trabajo portátil.

Numerosas configuraciones que van desde modelos de base hasta los modelos más completos están disponibles. Usted puede instalarle una serie de accesorios que le permitirán tener sus herramientas en orden, con todo lo esencial al alcance de la mano, y esto de manera organizada y personalizada.

Los modelos de carros con cajones tienen un mecanismo de bloqueo en posición cerrada y los carros con cubierta cuentan con una cerradura estándar. Tapetes de PVC disponibles en opción.

El carro MultiTek es, a la vez, liviano y fácil de maniobrar, lo que lo convierte en el compañero perfecto para asistirle en su trabajo cotidiano.



GARANTÍA DE POR VIDA

El sistema de apertura de los cajones tiene garantía de por vida.



DISÑO INDUSTRIAL REGISTRADO



2018 WINNER EUROPEAN PRODUCT DESIGN AWARD

VENTAJAS ROUSSEAU

CUBIERTA CON LLAVE DE SERGURIDAD
Abre a un ángulo de 90° para utilizar el total del anaquel

MANIJAS CONFORTABLES Y ERGONÓMICAS

ANAQUEL DESLIZABLE
Amplíe la superficie de trabajo con un anaquel deslizable

CAJONES LATERALES O FRONTALES (4" AL)
Transporte sus herramientas con total seguridad. Los cajones tienen un mecanismo de bloqueo en posición cerrada. Cada cajón tiene una capacidad de 50 lb.

RUEDAS CALIDAD SUPERIOR

PANELES PARA ENGANCHE, PARA GANCHOS O PARA CAJAS DE PLÁSTICO
Mantenga al alcance de la mano los accesorios que necesite tener para su trabajo

PARACHOQUES EN ALTURA
Proteja los objetos del entorno contra cualquier impacto accidental

DIMENSIONES GENERALES

CARROS CON RUEDAS DE 3" AL

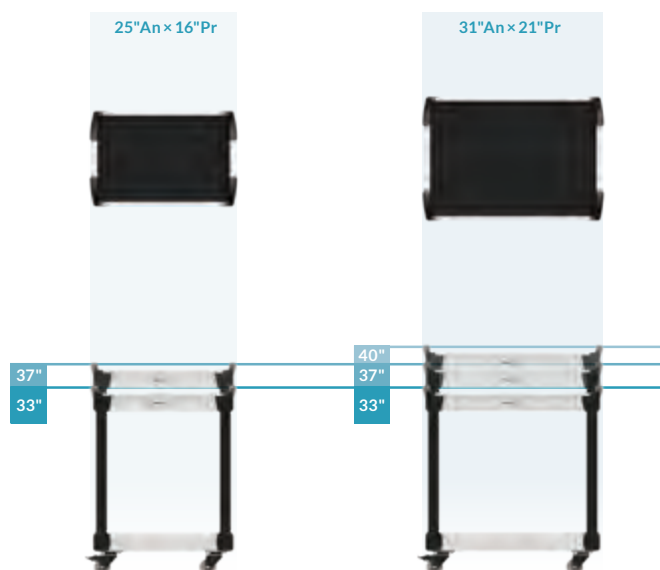

CARROS CON RUEDAS DE 5" AL



MEDIDAS DE LOS ANAQUELES Y DE LOS ANAQUELES INTERMEDIOS

CARROS DE 25"AN x 16"PR

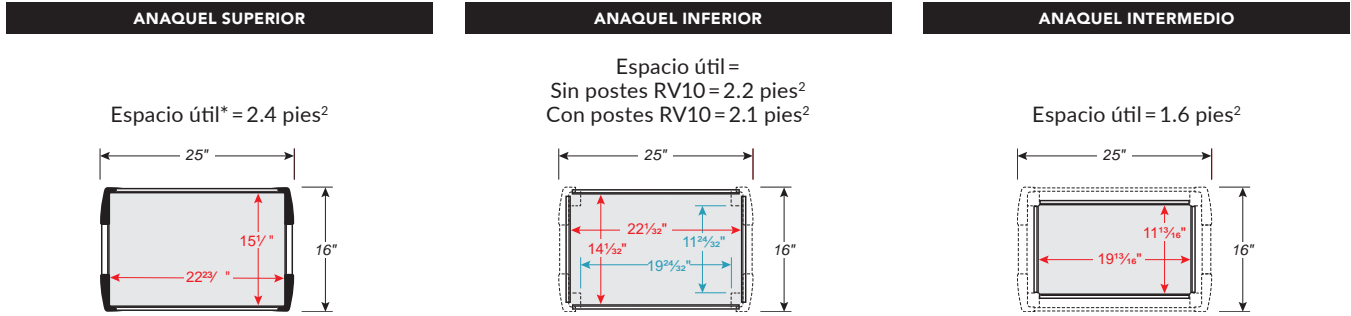

CARROS DE 31"AN x 21"PR

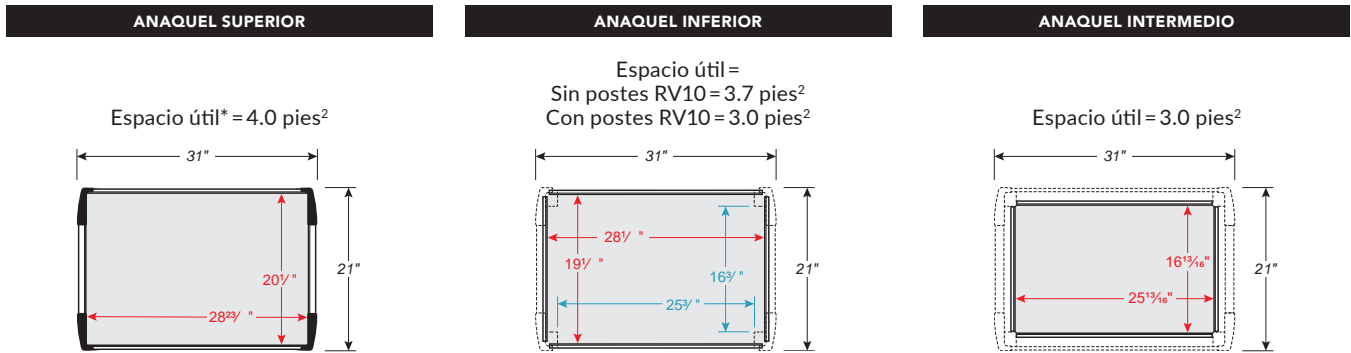

CARROS DE 36"AN x 24"PR

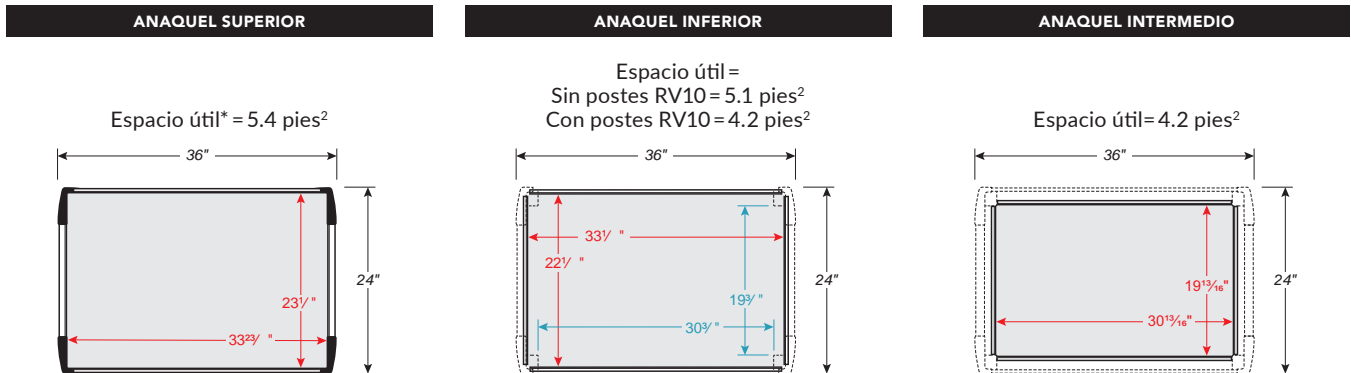

CARROS DE 48"AN x 24"PR

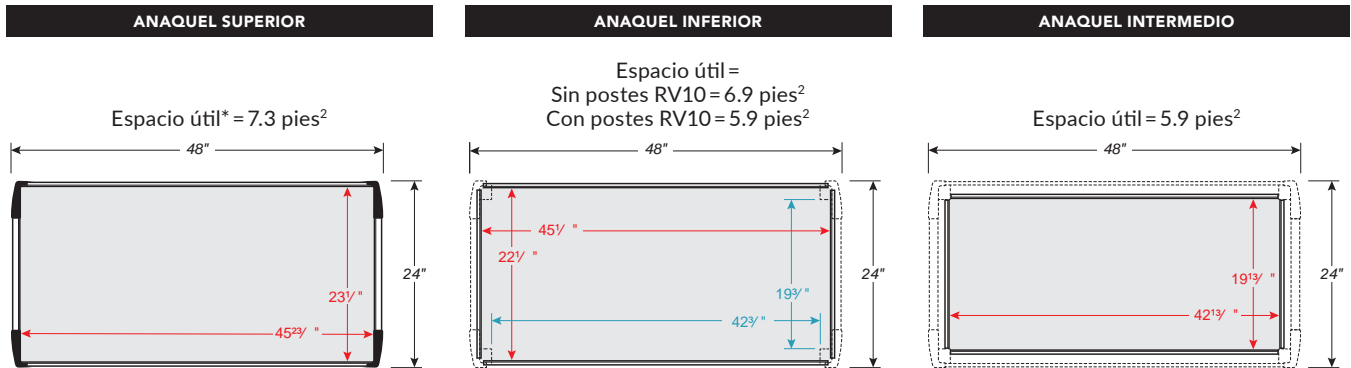

NOTA: *El espacio despejado es el espacio entre los topes de plástico de los extremos que disminuye el espacio utilizable.

MEDIDAS DE LOS CAJONES Y DE LOS ANAQUELES DESLIZABLES

CARROS DE 25"AN x 16"PR

CAJÓN LATERAL

Espacio útil = 1.2 pies²

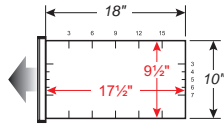

CAJÓN FRONTAL

Espacio útil = 1.4 pies²

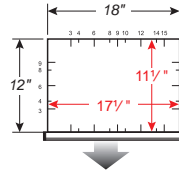

ANAQUEL DESLIZABLE LATERAL

Espacio útil = 1.4 pies²

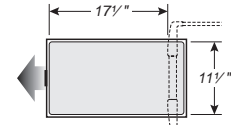

CARROS DE 31"AN x 21"PR

CAJÓN LATERAL

Espacio útil = 1.8 pies²

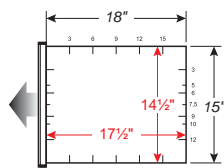

MEDIO CAJÓN LATERAL (FONDO CONTRA FONDO)

Espacio útil = 1.2 pies²

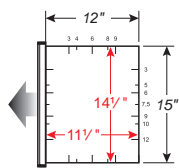

CAJÓN FRONTAL

Espacio útil = 2.9 pies²

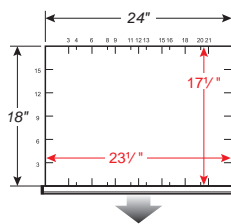

ANAQUEL DESLIZABLE LATERAL

Espacio útil = 2.1 pies²

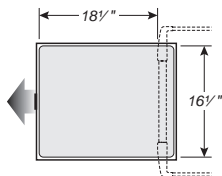

MEDIO ANAQUEL DESLIZABLE LATERAL (FONDO CONTRA FONDO)

Espacio útil = 1.3 pies²

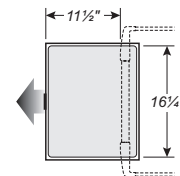

MODELOS

COMPARTIMENTACIÓN DE CAJÓN

CAJÓN LATERAL PARA CARROS 25"AN x 16"PR

SEPARADORES Y DIVISORES

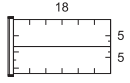

ROGBS-A010004
2 COMPARTIMIENTOS

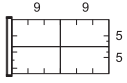

ROGBS-A010204
4 COMPARTIMIENTOS

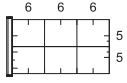

ROGBS-A010404
6 COMPARTIMIENTOS

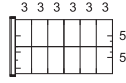

ROGBS-A011004
12 COMPARTIMIENTOS

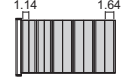

ROGBS-T01004
10 PORTABROCAS

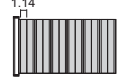

ROGBS-T01204
12 PORTABROCAS



CAJAS DE PLÁSTICO

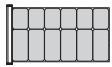

ROGBS-E01204
12 CAJAS

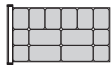

ROGBS-E01404
14 CAJAS

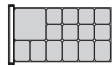

ROGBS-E01504
15 CAJAS



ROGBS-J0104
DE PROTECCIÓN

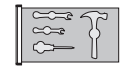

ROGBS-J0204
PARA HERRAMIENTAS



ROGBS-J0304
PARA BOQUILLAS



CAJÓN FRONTAL PARA CARROS 25"AN x 16"PR

SEPARADORES Y DIVISORES

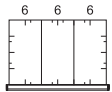

ROGBF-A020004
3 COMPARTIMIENTOS

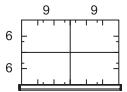

ROGBF-A010204
4 COMPARTIMIENTOS

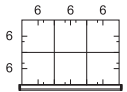

ROGBF-A020304
6 COMPARTIMIENTOS

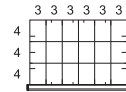

ROGBF-A051204
18 COMPARTIMIENTOS

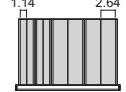

ROGBF-T00804
8 PORTABROCAS

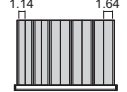

ROGBF-T01004
10 PORTABROCAS



CAJAS DE PLÁSTICO

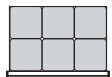

ROGBF-E00604
6 CAJAS

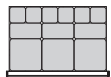

ROGBF-E01204
12 CAJAS

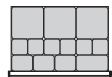

ROGBF-E01304
13 CAJAS



ROGBF-J0104
DE PROTECCIÓN

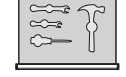

ROGBF-J0204
PARA HERRAMIENTAS

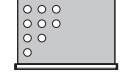

ROGBF-J0304
PARA BOQUILLAS



NOTAS: *Cada portabrocas incluye 2 divisores.

Los interiores de cajones preconfigurados pueden añadirse a los modelos de carros MultiTek, [ver págs. 211-212](#).

Los interiores de cajones preconfigurados comprenden solamente los accesorios de compartimentación (no incluyen el cajón).

MEDIO CAJÓN LATERAL PARA CARROS 31"AN x 21"PR

SEPARADORES Y DIVISORES				PORTABROCAS *	
RONHB-A010004 2 COMPARTIMENTOS	RONHB-A010204 2 COMPARTIMENTOS	RONHB-A020304 6 COMPARTIMENTOS	RONHB-A020604 9 COMPARTIMENTOS	RONHB-T00604 6 PORTABROCAS	RONHB-T00804 8 PORTABROCAS

CAJAS DE PLÁSTICO			ESPUMA		
RONHB-E01204 12 CAJAS	RONHB-E01304 13 CAJAS	RONHB-E02004 20 CAJAS	RONHB-J0104 DE PROTECCIÓN	RONHB-J0204 PARA HERRAMIENTAS	RONHB-J0304 PARA BOQUILLAS

Se vende sin cortar

CAJÓN LATERAL PARA CARROS 31"AN x 21"PR

SEPARADORES Y DIVISORES				PORTABROCAS *	
RONHS-A010004 2 COMPARTIMENTOS	RONHS-A010204 4 COMPARTIMENTOS	RONHS-A010404 6 COMPARTIMENTOS	RONHS-A042504 30 COMPARTIMENTOS	RONHS-T00804 8 PORTABROCAS	RONHS-T01004 10 PORTABROCAS

CAJAS DE PLÁSTICO			ESPUMA		
RONHS-E01204 12 CAJAS	RONHS-E01804 18 CAJAS	RONHS-E02104 21 CAJAS	RONHS-J0104 DE PROTECCIÓN	RONHS-J0204 PARA HERRAMIENTAS	RONHS-J0304 PARA HERRAMIENTAS

Se vende sin cortar

NOTAS: *Cada portabrocas incluye 2 divisores.

Los interiores de cajones preconfigurados pueden añadirse a los modelos de carros MultiTek, ver págs. 213-214.

Los interiores de cajones preconfigurados comprenden solamente los accesorios de compartimentación (no incluyen el cajón).

CAJÓN FRONTAL PARA CARROS 31" AN x 21" PR

SEPARADORES Y DIVISORES

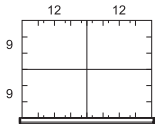

RONHF-A010204
4 COMPARTIMIENTOS

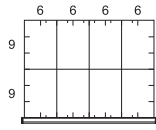

RONHF-A030404
8 COMPARTIMIENTOS

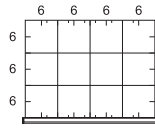

RONHF-A030804
12 COMPARTIMIENTOS

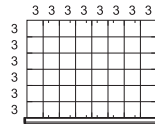

RONHF-A074004
48 COMPARTIMIENTOS

PORTABROCAS*

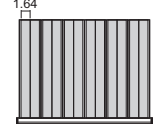

RONHF-T01204
12 PORTABROCAS

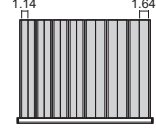

RONHF-T01404
14 PORTABROCAS

CAJAS DE PLÁSTICO

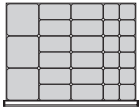

RONHF-E02704
27 CAJAS

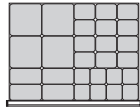

RONHF-E02804
28 CAJAS

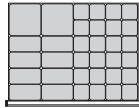

RONHF-E03404
34 CAJAS

ESPUMA



RONHF-J0104
DE PROTECCIÓN

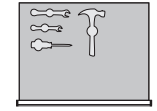

RONHF-J0204
PARA HERRAMIENTAS

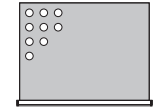

RONHF-J0304
PARA BOQUILLAS



NOTAS: *Cada portabrocas incluye 2 divisores.

Los interiores de cajones preconfigurados pueden añadirse a los modelos de carros MultiTek, [ver págs. 213-214](#).

Los interiores de cajones preconfigurados comprenden solamente los accesorios de compartimentación (no incluyen el cajón).



CARRO DE 25"AN x 16"PR

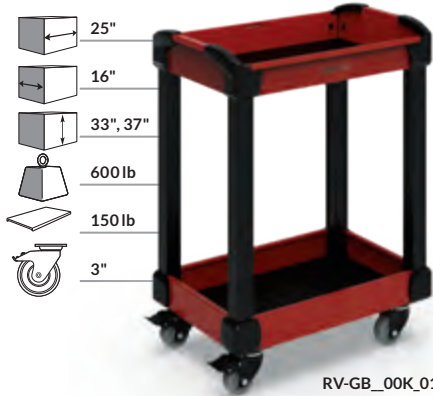

RV-GB_00K_01

El carro MultiTek de 25" x 16" es compacto y se maniobra fácilmente. Ofrece un espacio de almacenaje amplio y numerosas posibilidades de configuración.

- Capacidad total de 600lbs;
- Añadirle anaqueles intermedios para transportar aún más elementos;
- Los anaqueles superior, intermedios e inferior tienen una capacidad de 150lbs c/u;
- Cada cajón de 4", frontal o lateral, tiene una capacidad de 50 lbs y un mecanismo de bloqueo en posición cerrada;
- El anaquel deslizable lateral tiene una capacidad total de 15lbs y se convierte en una superficie de trabajo adicional y cuenta con una protección de caucho;
- La cubierta tiene una cerradura para asegurar el contenido en posición cerrada, así como pistones posicionados estratégicamente para despejar el acceso al anaquel superior en posición abierta;
- Numerosos accesorios disponibles, [ver págs. 217-218](#).

ESPECIFIQUE LA ALTURA, EL TAPETE Y LA CERRADURA QUE DESEA

Altura:
33" = 33 37" = 37

Tapete de caucho sobre cada anaquel
CON = 0 SIN = 1

Cerradura para cajón = L3

RV-GB_A1F_02_B

IMPORTANTE

Todos los modelos con anaqueles solamente se venden sin montar.

CAJÓN FRONTAL



Nº ARTÍCULO

RV-GB_A1F_04_B

2 CAJONES FRONTALES



Nº ARTÍCULO

RV-GB_A2F_04_B

CAJÓN FRONTAL, ANAQUEL DESLIZABLE LATERAL



Nº ARTÍCULO

RV-GB_A1F_02_B

2 CAJONES FRONTALES, ANAQUEL DESLIZABLE LATERAL



Nº ARTÍCULO

RV-GB_A2F_02_B

CAJÓN FRONTAL, CUBIERTA, PANEL PARA ENGANCHE



Nº ARTÍCULO

RV-GB_A1UC10_B¹

2 CAJONES FRONTALES, CUBIERTA, PANEL PARA ENGANCHE, PARACHOQUES DE POSTE



Nº ARTÍCULO

RV-GB_A1UC10_B¹

NOTA: ¹ Para obtener ese modelo sin tapete de caucho, reemplazar C por L.

MODELOS

CAJÓN LATERAL



Nº ARTÍCULO
RV-GB_S1F_04_B

2 CAJONES LATERALES



Nº ARTÍCULO
RV-GB_S2F_04_B

2 CAJONES LATERALES,
ANAQUEL DESLIZABLE LATERAL



Nº ARTÍCULO
RV-GB_S2F_06_B

2 CAJONES LATERALES, ANAQUEL
DESlizABLE LATERAL, CUBIERTA,
PANEL PARA ENGANCHE
Y PARACHOQUES DE POSTE



Nº ARTÍCULO
RV-GB_S2X_02_B

CAJÓN Y ANAQUEL
DESlizABLE LATERALES



Nº ARTÍCULO
RV-GB_S1F_06_B

ANAQUEL DESlizABLE LATERAL



Nº ARTÍCULO
RV-GB_00F_01



CARRO DE 31"AN x 21"PR

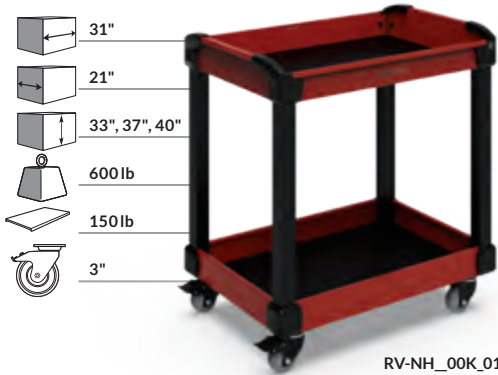

El carro MultiTek de 31" x 21" ofrece un espacio de almacenaje amplio y numerosas posibilidades de configuración. Esta medida brinda la posibilidad de instalar medios anaqueles deslizables o medios cajones de ambos lados del carro.

- Capacidad total de 600lbs;
- Añadirle anaqueles intermedios para transportar aún más elementos;
- Los anaqueles superior, intermedios e inferior tienen una capacidad de 150lbs c/u;
- Cada cajón de 4", frontal o lateral, tiene una capacidad de 50 lbs y un mecanismo de bloqueo en posición cerrada;
- El anaquel deslizable lateral tiene una capacidad total de 15lbs y se convierte en una superficie de trabajo adicional y cuenta con una protección de caucho;
- La cubierta tiene una cerradura para asegurar el contenido en posición cerrada, así como pistones posicionados estratégicamente para despejar el acceso al anaquel superior en posición abierta;
- Numerosos accesorios disponibles, [ver págs. 217-218](#).

ESPECIFIQUE LA ALTURA, EL TAPETE Y LA CERRADURA QUE DESEA

Altura:
33" = 33 37" = 37
40" = 40

Tapete de caucho
sobre cada anaquel
CON = 0 SIN = 1

Cerradura
para cajón = L3

RV-NH_A1F_02_B

IMPORTANTE

Todos los modelos con anaqueles solamente se venden sin montar.

CAJÓN LATERAL



Nº ARTÍCULO
RV-NH_S1F_04_B

2 CAJONES LATERALES



Nº ARTÍCULO
RV-NH_S2F_04_B

3 CAJONES LATERALES



Nº ARTÍCULO
RV-NH_S3F_04_B

3 CAJONES FRONTALES, CUBIERTA, PANELES PARA CAJAS DE PLÁSTICO Y PARACHOQUES DE POSTE



Nº ARTÍCULO
RV-NH_A3X_02_B

3 CAJONES FRONTALES, CUBIERTA, PANELES PARA ENGANCHE Y PARACHOQUES DE POSTE



Nº ARTÍCULO
RV-NH_A3UC16_B¹

ANAQUEL DESLIZABLE LATERAL



Nº ARTÍCULO
RV-NH_00F_01

NOTA: ¹ Para obtener ese modelo sin tapete de caucho, reemplazar C por L.

CAJÓN FRONTAL,
2 - ½ ANAQUELES DESLIZABLES



Nº ARTÍCULO
RV-NH_A1F.06_B

2 CAJONES FRONTALES,
2 - ½ ANAQUELES DESLIZABLES



Nº ARTÍCULO
RV-NH_A2F.06_B

2 CAJONES FRONTALES,
2 - ½ ANAQUELES DESLIZABLES,
CUBIERTA Y PANELES
PARA ENGANCHE



Nº ARTÍCULO
RV-NH_A2UC06_B¹

2 - ½ CAJONES LATERALES



Nº ARTÍCULO
RV-NH_B2F.02_B

CAJÓN FRONTAL,
2 - ½ CAJONES LATERALES



Nº ARTÍCULO
RV-NH_M3F.02_B

2 - ½ ANAQUELES DESLIZABLES



Nº ARTÍCULO
RV-NH_00F.02

3 ANAQUELES



Nº ARTÍCULO
RV-NH_00K.07

3 ANAQUELES Y
PANELES PARA ENGANCHE



Nº ARTÍCULO
RV-NH_00U.07

3 ANAQUELES CON ESPUMA PARA
HERRAMIENTAS², PANELES PARA
ENGANCHE Y SOPORTE
PARA HERRAMIENTAS LARGAS



Nº ARTÍCULO
RV-NH_00U210²

NOTA: ¹ Para obtener ese modelo sin tapete de caucho, reemplazar C por L.

² Se vende sin cortar.

CARRO DE 36"AN x 24"PR

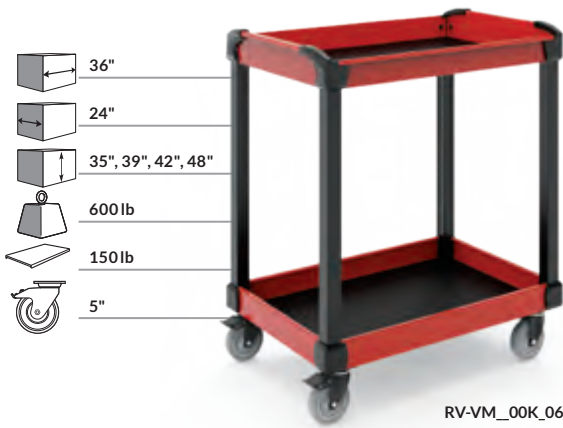

El carro MultiTek de 36" x 24" ofrece un espacio de almacenaje amplio y numerosas posibilidades de configuración.

- Capacidad total de 600lbs;
- Añadirle anaqueles intermedios para transportar aún más elementos;
- Los anaqueles superior, intermedios e inferior tienen una capacidad de 150lbs c/u;
- Numerosos accesorios disponibles, [ver págs. 217-218](#).

ESPECIFIQUE LA ALTURA Y TAPETE QUE DESEA

Altura:	35" = 35	39" = 39	42" = 42	48" = 48
---------	----------	----------	----------	----------

Tapete de caucho sobre cada anaquel
CON = 0 SIN = 1

RV-VM_00K_06

IMPORTANTE
Todos los modelos con anaqueles solamente se venden sin montar.

2 ANAQUELES



Nº ARTÍCULO
RV-VM_00K_06

3 ANAQUELES



Nº ARTÍCULO
RV-VM_00K_08

4 ANAQUELES



Nº ARTÍCULO
RV-VM_00K_09

2 ANAQUELES Y PANELES PARA ENGANCHE



Nº ARTÍCULO
RV-VM_00U_06

3 ANAQUELES Y PANELES PARA ENGANCHE



Nº ARTÍCULO
RV-VM_00U_08

4 ANAQUELES Y PANELES PARA ENGANCHE



Nº ARTÍCULO
RV-VM_00U_09

MODELOS

CARRO DE 48"AN x 24"PR

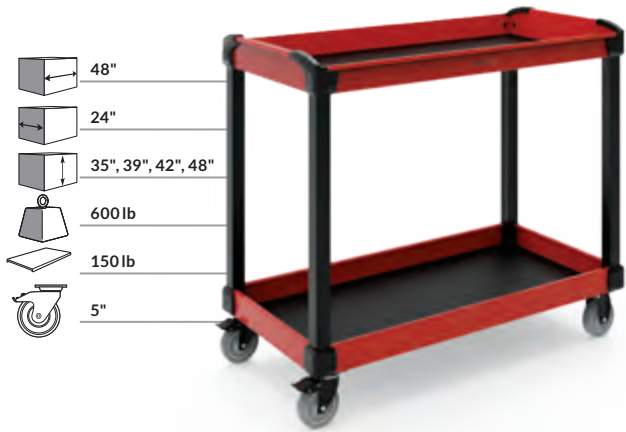

RV-ZM_00K_06

El carro MultiTek de 48" x 24" ofrece un espacio de almacenaje amplio y numerosas posibilidades de configuración.

- Capacidad total de 600lbs;
- Añadirle anaqueles intermedios para transportar aún más elementos;
- Los anaqueles superior, intermedios e inferior tienen una capacidad de 150lbs c/u;
- Numerosos accesorios disponibles, [ver págs. 217-218](#).

ESPECIFIQUE LA ALTURA Y TAPETE QUE DESEA

Altura: 35" = 35	39" = 39	Tapete de caucho sobre cada anaquel CON = 0 SIN = 1
42" = 42	48" = 48	

RV-ZM_00K_06

IMPORTANTE
Todos los modelos con anaqueles solamente se venden sin montar.

2 ANAQUELES



Nº ARTÍCULO
RV-ZM_00K_06

3 ANAQUELES



Nº ARTÍCULO
RV-ZM_00K_08

4 ANAQUELES



Nº ARTÍCULO
RV-ZM_00K_09

2 ANAQUELES Y PANELES PARA ENGANCHE



Nº ARTÍCULO
RV-ZM_00U_06

3 ANAQUELES Y PANELES PARA ENGANCHE



Nº ARTÍCULO
RV-ZM_00U_08

4 ANAQUELES Y PANELES PARA ENGANCHE



Nº ARTÍCULO
RV-ZM_00U_09

ACCESORIOS

ANAQUEL INTERMEDIO

RV25



- Capacidad de 150lbs por anaquel, máximo de 600lbs por carro;
- Posibilidad de añadir 1 o 2 anaqueles en el carro;
- Compatible con los paneles de acabado, los paneles para enganche y los paneles para cajas de plástico;
- Espesor: 2".

Nº ARTÍCULO	AN x PR
RV25-2516	25" x 16"
RV25-3121	31" x 21"
RV25-3624	36" x 24"
RV25-4824	48" x 24"

TAPETE DE PVC ANTIDERRAPANTE PARA ANAQUEL

RV44 / RV74



- Se vende con las dimensiones de los anaqueles disponibles para el carro;
- Espesor de 1/16";
- Para ordenar la tapete de PVC para anaquel inferior o superior: [RV44](#);
- Para ordenar la tapete de PVC para anaquel intermedio: [RV74](#).

Nº ARTÍCULO	AN x PR
RV_-2516-01	25" x 16"
RV_-3121-01	31" x 21"
RV_-3624-01	36" x 24"
RV_-4824-01	48" x 24"

ESPUMA PARA HERRAMIENTAS PARA ANAQUEL

RV47 / RV77

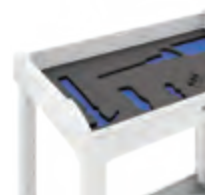

- Resistente al aceite y no absorbente;
- 1 espuma azul de 1/4";
- 1 espuma negra autoadhesiva de 1/2";
- Se vende sin recortar. Puede recortarse con trincheta;
- Para ordenar la espuma para herramientas para anaquel inferior o superior: [RV47](#);
- Para ordenar la espuma para herramientas para anaquel intermedio: [RV77](#).



Nº ARTÍCULO	AN x PR
RV_-2516-01	25" x 16"
RV_-3121-01	31" x 21"
RV_-3624-01	36" x 24"
RV_-4824-01	48" x 24"

ESPUMA DE PROTECCIÓN PARA ANAQUEL

RV46 / RV76



- Protege los artículos sobre los anaqueles;
- Espuma azul de 1/4";
- Para ordenar la espuma de protección para anaquel inferior o superior: [RV46](#);
- Para ordenar la espuma de protección para anaquel intermedio: [RV76](#).

Nº ARTÍCULO	AN x PR
RV_-2516-01	25" x 16"
RV_-3121-01	31" x 21"
RV_-3624-01	36" x 24"
RV_-4824-01	48" x 24"

PARACHOQUES DE POSTES

RV63



- Juego de 4 esquinas de protección;
- Permite proteger demás objetos del entorno, así como el carro;
- Fabricado con PVC flexible.

Nº ARTÍCULO	CARRO MULTITEK (AN x PR)		
	25" x 16"	31" x 21"	36" x 24"
RV63-29	33"AI	33"AI	35"AI
RV63-33	37"AI	37"AI	39"AI
RV63-36	40"AI	40"AI	42"AI
RV63-42			48"AI

SOPORTE PARA HERRAMIENTAS LARGAS

WM9Q



- Diseñado para guardar herramientas largas del tipo barra de palanca (prybar);
- Instalación sencilla;
- Permite colgar hasta 3 herramientas largas;
- Espacio disponible para 2 herramientas cortas (ejem: desarmador).

Nº ARTÍCULO	AN x PR x AL
WM9Q-08	8" x 2" x 4"

NOTA: También están disponibles numerosos soportes, ganchos y accesorios, [ver págs. 226-227](#).

FONDO PARA CAJÓN DE PVC

RV40

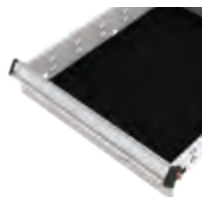

- Fabricada con PVC antideslizante, protege los artículos guardados en el cajón;
- Espesor de 1/16";
- Se puede colocar debajo de separadores y divisores.

Nº ARTÍCULO	CAJÓN	ANCHO DE CARRO
RV40-1623-01S	Lateral	25"
RV40-2131-01S	Lateral	31"
RV40-2131-01S2	1/2 Lateral	31"
RV40-2516-01F	Frontal	25"
RV40-3121-01F	Frontal	31"

NOTA: Para accesorios como separadores, divisores, cajas de plástico o porta brocas, contacte el Servicio al cliente..

ESPUMA DE PROTECCIÓN PARA CAJÓN

RV41

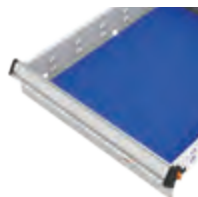

- Protege el contenido del cajón;
- Espuma azul de 1/4" de espesor;

Nº ARTÍCULO	CAJÓN	ANCHO DE CARRO
RV41-1623-01S	Lateral	25"
RV41-2131-01S	Lateral	31"
RV41-2131-01S2	1/2 Lateral	31"
RV41-2516-01F	Frontal	25"
RV41-3121-01F	Frontal	31"

NOTA: Esta espuma no permite la instalación de separadores y divisores.

ESPUMA PARA HERRAMIENTAS PARA CAJÓN

RV42

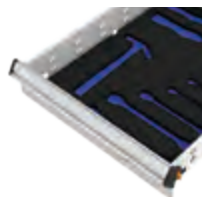

- Resistente al aceite y no absorbente;
- 1 espuma azul de 1/4" de espesor;
- 1 espuma negra autoadhesiva de 1/2" de espesor;
- Se vende sin cortar. Puede cortarse con cortador o cúter.

Nº ARTÍCULO	CAJÓN	ANCHO DE CARRO
RV42-1623-01S	Lateral	25"
RV42-2131-01S	Lateral	31"
RV42-2131-01S2	1/2 Lateral	31"
RV42-2516-01F	Frontal	25"
RV42-3121-01F	Frontal	31"



Viene sin cortar.

CERRADURA PARA CAJÓN



- Permite cerrar el cajón con la misma llave que se usa para otros componentes de la solución (cubierta de carro, caja para herramientas, gabinete, etc.);
- No reduce el espacio útil del cajón;
- Instalación ulterior sencilla;
- Para ordenar, complete el número del artículo con L3.

Nº ARTÍCULO
L3

RUEDAS

RV82 / RV83



- Vienen en una altura de 3" y 5";
- Se venden por pares;
- 3 tipos de ruedas disponibles: fijas, pivotantes y pivotantes con freno;
- Rodamiento silencioso;
- Excelente resistencia a los diversos productos químicos.

Nº ARTÍCULO	TIPO DE RUEDAS	ALTURA	REAL
RV82-01	Fijas	3"	4 1/4"
RV82-02	Pivotantes	3"	4 1/4"
RV82-03	Pivotantes con freno	3"	4 1/4"
RV83-01	Fijas	5"	6"
RV83-02	Pivotantes	5"	6"
RV83-03	Pivotantes con freno	5"	6"

NOTAS: Los modelos de Multitek 25" x 16" y 31" x 21" incluyen ruedas de 3".
Los modelos de Multitek 36" x 24" y 48" x 24" incluyen ruedas de 5".



ESTRUCTURA MULTIFUNCIONAL



ESTRUCTURA MULTIFUNCIONAL

La estructura multifuncional permite mantener al alcance de la mano una gran cantidad de elementos de trabajo que van desde la herramienta más simple hasta la computadora, pasando por los soportes para bobinas y el material de electrónica.

Las versiones «centrada» y «descentrada» brindan un acceso rápido a todo el contenido. Además del modelo fijo, disponible en 36", 54" y 84" de altura, Rousseau ofrece el modelo móvil, de 36" y 54" de altura, que permite transportar las herramientas y las piezas según la necesidad del momento.

La configuración de los accesorios de la estructura multifuncional Rousseau se modifica con facilidad y sin herramientas. Basta con añadir o reubicar accesorios para adaptarla a distintas necesidades.



WMA4050

VENTAJAS ROUSSEAU



Gran variedad de accesorios que permiten crear una unidad a medida.



Todos los componentes se ensamblan simplemente por medio de palancas de ajuste o por enganche en los montantes.



La readaptación sencilla y sin herramientas permite que el sistema evolucione al ritmo de las necesidades.

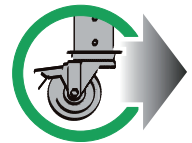

Las unidades de 36" y de 54" pueden ser móviles para más flexibilidad.

EN LOS PEDIDOS

EN LOS PEDIDOS, LOS NÚMEROS DE ARTÍCULO DEBEN COMPLETARSE SEGÚN LA OPCIÓN ELEGIDA

Q: Para un ancho de 32" (28" c/c)
 3: Para un ancho de 38" (34" c/c)

WMA5 Q

MODELOS FIJOS:
 Q: Con juego de fijación en el piso
 1: Con juego de patines niveladores

MODELOS MÓVILES (54" DE ALTURA):
 2: Con manija y ruedas de 4": 2 fijas y 2 pivotantes con freno integral
 3: Con manija y ruedas de 4": 4 pivotantes, de las cuales 2 con freno integral
 4: Con manija y ruedas de 6": 2 fijas y 2 pivotantes con freno integral
 5: Con manija y ruedas de 6": 4 pivotantes, de las cuales 2 con freno integral

NOTA: Rousseau vende únicamente los accesorios que se mencionan en la descripción.

ESTABILIDAD Y CAPACIDAD DE LAS ESTRUCTURAS MULTIFUNCIONALES

LEYENDA

 La estabilidad de la estructura multifuncional es segura.

 Configuración no recomendada.



ESTRUCTURA DE 54" Y 36"



600 lb
por lado



Capacidad máxima de 1200 libras de peso repartido de manera uniforme.

ESTRUCTURA DE 84"



700 lb
Máximo



Capacidad máxima de 700 libras de peso repartido en uno o dos de los lados.

STRUCTURAS DE 54" AL

MODELO PARA ENCARGADO DE ALMACÉN



WMA1012

- 1 estructura WM centrada de 54" de altura;
- 8 soportes para cajas de plástico;
- 1 portadocumento;
- 1 anaquel de fondo con cubierta ranurada.

Nº ARTÍCULO	AN x PR x AL
WMA101_	32" x 27" x 59 1/4"
WMA131_	38" x 27" x 59 1/4"



WMA1052

- 1 estructura WM centrada de 54" de altura;
- 2 anaqueles inclinables;
- 6 divisores parciales;
- 1 anaquel de fondo con cubierta ranurada;
- 2 bandejas inclinables.

Nº ARTÍCULO	AN x PR x AL
WMA105_	32" x 27" x 59 1/4"
WMA135_	38" x 27" x 59 1/4"

MODELO PARA BOBINAS DE HILO



WMA1032

- 1 estructura WM centrada de 54" de altura;
- 1 anaquel de fondo con cubierta ranurada;
- 8 soportes para bobinas de hilo.

Nº ARTÍCULO	AN x PR x AL
WMA103_	32" x 27" x 59 1/4"
WMA133_	38" x 27" x 59 1/4"

MODELO « 5S »



WMA1382

- 1 estructura WM centrada de 54" de altura;
- 2 anaqueles inclinables;
- 2 paneles para enganche;
- 1 anaquel de fondo con cubierta ranurada;
- 4 soportes para cajas de plástico;
- 2 soportes para herramientas;
- 4 ganchos soportes;
- 2 ganchos robustos redondos;
- 2 soportes para bobinas de hilo;
- 2 soportes para aerosoles y latas.

Nº ARTÍCULO	AN x PR x AL
WMA108_	32" x 27" x 59 1/4"
WMA138_	38" x 27" x 59 1/4"

MODELOS

STRUCTURAS DE 84" AL

EN LOS PEDIDOS

En los pedidos, los números de artículo deben completarse según la opción elegida.

Modelos fijos:

Q = Con juego de fijación en el piso

1 = Con juego de patines niveladores

NOTA: Rousseau vende únicamente los accesorios que se mencionan en la descripción.

MODELO PARA ETIQUETADO



WMA3021

- 1 estructura WM centrada de 84" de altura;
- 2 anaqueles inclinables;
- 6 divisores parciales;
- 4 soportes para cajas de plástico;
- 6 soportes para bobinas de hilo;
- 2 portadocumentos;
- 1 anaquel de fondo con cubierta ranurada.

Nº ARTÍCULO	AN x PR x AL
WMA302_	32" x 27" x 85"
WMA332_	38" x 27" x 85"

MODELO PARA REPARACIÓN Y MANTENIMIENTO



WMA3031

- 1 estructura WM centrada de 84" de altura;
- 2 soportes proyectados (ménsulas);
- 2 lámparas LED para estación de trabajo;
- 2 anaqueles inclinables;
- 6 divisores parciales;
- 2 paneles para enganche;
- 1 juego de fijaciones para panel;
- 2 paquetes de 10 ganchos para panel enganche;
- 2 soportes para bobinas de hilo;
- 2 adaptadores verticales para barra eléctrica y toma de aire;
- 2 barras con tomacorrientes;
- 2 portadocumentos con brazo.

Nº ARTÍCULO	AN x PR x AL
WMA303_	32" x 27" x 85"
WMA333_	38" x 27" x 85"

MODELO PARA ELECTRÓNICA



WMA4041

- 1 estructura WM descentrada de 84" de altura;
- 1 soporte proyectado (ménsula);
- 1 lámpara LED para estación de trabajo;
- 1 soporte para cajas de plástico;
- 1 estructura de organización con puerta y cerradura;
- 6 divisores parciales;
- 1 bandeja inclinable;
- 1 adaptador vertical para barra eléctrica y toma de aire;
- 1 barra con tomacorrientes;
- 1 lámpara de trabajo LED con lupa;
- 1 adaptador para brazo liviano.

Nº ARTÍCULO	AN x PR x AL
WMA404_	32" x 27" x 85"
WMA434_	38" x 27" x 85"

MODELO PARA COMPUTACIÓN



WMA4021

Estación de trabajo completa con el espacio necesario para los componentes de computación.

- 1 estructura WM descentrada de 84" de altura;
- 2 anaqueles inclinables;
- 6 divisores parciales;
- 1 anaquel de fondo con cubierta ranurada;
- 1 bandeja inclinable;
- 1 portadocumento con brazo;
- 1 adaptador vertical para barra eléctrica y toma de aire;
- 1 barra con tomacorrientes.

Nº ARTÍCULO	AN x PR x AL
WMA402_	32" x 27" x 85"
WMA432_	38" x 27" x 85"



LB81 / LB84

ESTRUCTURA MULTIFUNCIONAL

WMA



- Dos anchos disponibles: 32" (poste de 28" c/c) y 38" (poste de 34" c/c);
- Tres alturas disponibles: 36", 54" y 84";
- Disponible en versión centrada y descentrada;
- Los postes cuentan con 6 zonas para fijación lo que reduce al mínimo la interferencia entre los distintos componentes;
- Para el pedido, especificar el ancho y el modelo refiriéndose, ver pág. 222.

Nº ARTÍCULO	ALTURA	TIPO
WMA5_0_	36"	Centrada
WMA6_0_	36"	Descentrada
WMA1_0_	54"	Centrada
WMA2_0_	54"	Descentrada
WMA3_0_	84"	Centrada
WMA4_0_	84"	Descentrada

RUEDAS DE 4" Y DE 6"



- Selección de 3 tipos de ruedas: fijas, pivotantes, pivotantes con freno integral (sobre la rueda y sobre el pivote);
- Capacidad de 440 libras por rueda de 4". Altura total de 5 ¼";
- Capacidad de 1100 libras por rueda de 6". Altura total de 7 ½";
- Ruedas de poliuretano de calidad industrial superior que no dejan marcas en el piso;
- Vienen incluidas con las estructuras multifuncionales móviles de 36" y de 54" Al.

MANIJA DE REEMPLAZO

WS74



- Aluminio con topes de plástico;
- Se instala en uno de los lados de la estructura multifuncional;
- Viene incluida con la estructura multifuncional móvil de 54" Al;
- Apariencia decorativa y moderna.

Nº ARTÍCULO
WS74-1202

ANAQUEL PARA MONTANTE WM

WM84



- Anaquel de 8" x 14" x 1";
- Manija horizontal de aluminio con topes de plástico, solamente en las estructuras multifuncionales móviles de 36" de altura.

Nº ARTÍCULO	DESCRIPCIÓN
WM84-081401	Con manija, para estructuras móviles de 36"
WM84-081402	Sin manija, para estructuras de 36", 54" y 84"

ANAQUEL DE FONDO

WM83

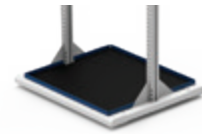

- Se instala en la parte inferior de la estructura multifuncional;
- Incluye una cubierta ranurada resistente;
- Medidas: 26" x 22 ¼" y 32" x 22 ¼" (med. int.).

Nº ARTÍCULO	ESTRUCTURA
WM83-282701	Centrada
WM83-282702	Descentrada
WM83-342701	Centrada
WM83-342702	Descentrada

PORTADOCUMENTOS

WM90



- Especialmente diseñado para fijarse en la estructura multifuncional;
- Permite conservar al alcance de la mano los documentos de trabajo y los manuales.

Nº ARTÍCULO
WM90-01

ESQUINEROS DE PROTECCIÓN

WM92



- Parachoques en forma de "L" sujeto a la base con 3 tornillos mecánicos y tuercas remachables.
- Se venden en paquetes de 4.

Nº ARTÍCULO
WM92-01

NOTA: Todos los accesorios del soporte multifuncional de 28" de ancho son compatibles con la estructura multifuncional, CON LA CONDICIÓN de que se respeten las recomendaciones de seguridad, ver págs. 176-183. Para más información, contactar con nuestro servicio al cliente.

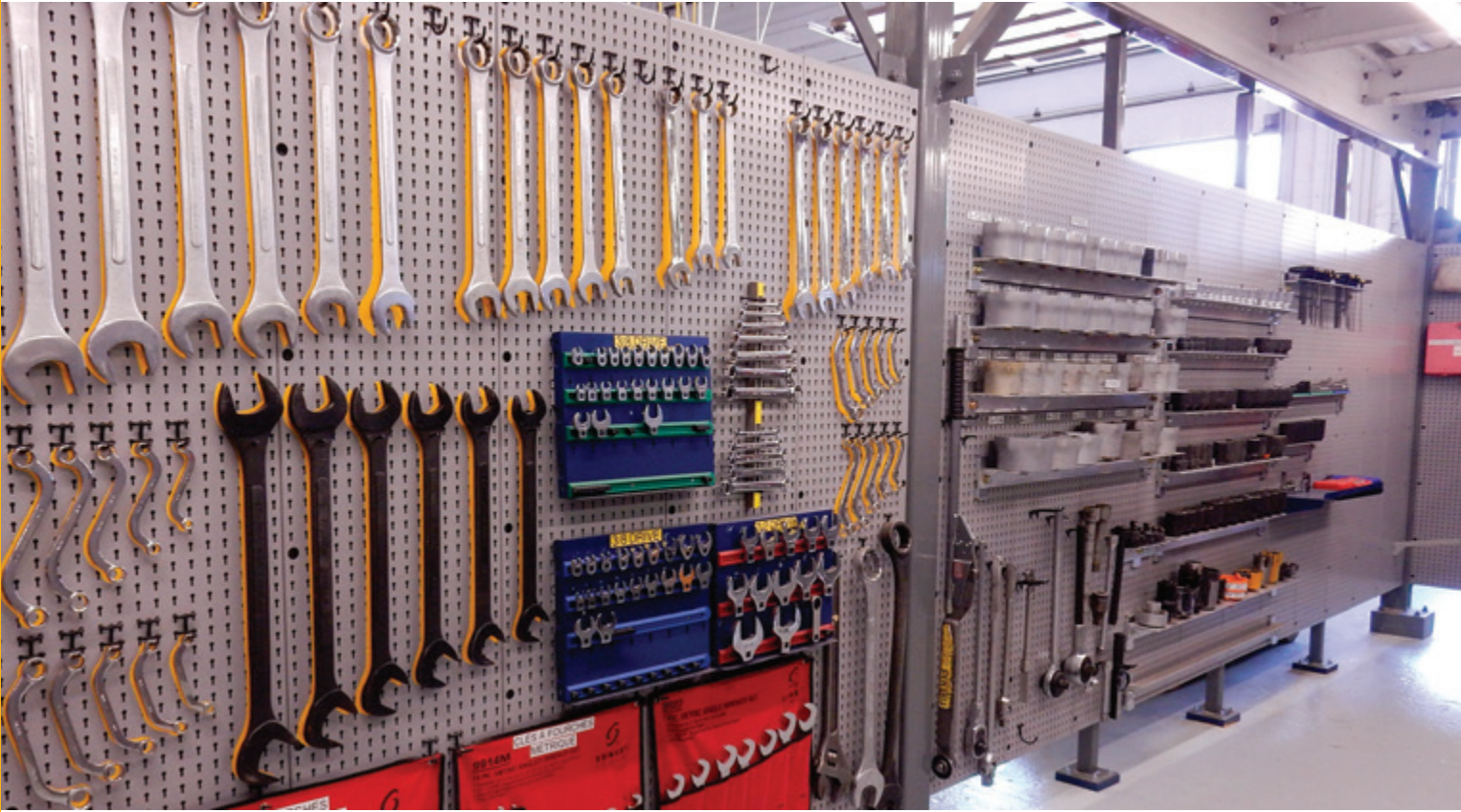

APLICACIONES MURALES Y ALMACENAJE 5S

Varios productos de Rousseau también están disponibles en versión mural para organizar y maximizar el espacio disponible y liberar el piso. Con una aplicación mural, la limpieza será más fácil y todo estará al alcance de la mano.

Desde hace años, Rousseau viene desarrollando soluciones de almacenaje que cumplen con los estándares de la metodología 5S. Esta técnica japonesa se aplica a la mejora continua del entorno de trabajo. Su nombre proviene de la primera letra de sus cinco principios fundamentales, los que proponen la eliminación de lo inútil (*seiri*), el orden en las cosas (*seiton*), la supresión de la suciedad (*seiso*), la estandarización (*seiketsu*) y la mejora permanente (*shitsuke*). El objeto de esta técnica es el optimizar la organización y funcionalidad del entorno de trabajo asegurándose de que cada herramienta está en su lugar, bien identificada y fácil de encontrar.

Además, hay una variedad de 20 colores estándar para facilitar la gestión 5S por colores.



ESTRUCTURA DE ORGANIZACIÓN MURAL

ESTRUCTURA MULTIFUNCIONAL MURAL

WM35



- Capacidad de 300 libras (con la condición de que la pared y los tornillos para la instalación sean lo suficientemente resistentes);
- Una combinación de tres montantes murales puede sostener 500 libras;
- Está perforada sobre la cara delantera cada 1" de centro a centro para permitir el ajuste óptimo de los accesorios (ver los accesorios compatibles);
- Los elementos para fijarla en la pared no están incluidos;
- Accesorios compatibles (montantes espaciados de 28" o 34" de centro a centro):
 - Soporte proyectado o ménsula WM18;
 - Anaquel inclinable WM20;
 - Bandeja inclinable WM22;
 - Soportes estructurales de anaquel WM27;
 - Soporte para cajas de plástico WM28;
 - Soporte para bobina de hilo WM31;
 - Módulo de electricidad WM40;
 - Panel ranurado para cajas de plástico WM55;
 - Panel para enganche WM59;
 - Estructura especial de organización WM75;
 - Gabinete de organización RD00 (con fijaciones RDO8);
 - Adaptador WM NC50 (con los soportes para herramientas NC10/NC12);

Nº ARTÍCULO	ALTURA	CANTIDAD DEMONTANTES
WM35-7201	72"	1
WM35-7202	72"	2
WM35-7203	72"	3

PANELES DE ENGANCHE MURAL

WM57 / WM5B



- Para un panel de enganche de acero inoxidable: WM57;
- Para un panel de enganche de acero inoxidable: WM5B;
- Para colocar herramientas pequeñas y medianas con identificación;
- Superficie totalmente plana que facilita la identificación visual ya sea con fotos, p-touch, autoadhesivos o película adhesiva WM91;
- Los paneles se empalman para poder instalarlos en la misma zona de fijación;
- Elección de dos anchos: 16" y 24";
- Los accesorios de instalación entre dos paneles son medianeros para una instalación rápida y sencilla;
- 16" de ancho: Instalación a la vertical que se ajusta al diseño arquitectónico con montantes cada 16" c/c;
- Compatible con nuestra línea de ganchos robustos;
- Compatible con nuestra línea de ganchos livianos;
- Compatible con el anaquel WM21;
- Se ordena especificando la altura: 18", 24", 36", 48", 72".

Nº ARTÍCULO	ACABADO	ANCHO
WM57-16_	Acero pintado	16"
WM57-24_	Acero pintado	24"
WM5B-16_	Acero inoxidable	16"
WM5B-24_	Acero inoxidable	24"

PIEZA DE ACABADO

WM58 / WM5D



- Para un panel de acero pintado: WM58;
- Para un panel de acero inoxidable: WM5D;
- Pieza de acabado para los extremos de paneles murales;
- Instalación rápida y sencilla;
- Apariencia decorativa;
- Para pedido, especificar el tipo de acero. Ejemplo: WS58-36.

Nº ARTÍCULO	ALTURA
WM_ -18	18"
WM_ -24	24"
WM_ -36	36"
WM_ -48	48"
WM_ -72	72"

NOTA: Compatible con panel mural de la misma altura. Ejemplo: WM58-36 compatible solamente con WM57-1636.

PANEL MURAL PARA CAJAS DE PLÁSTICO

WM5C

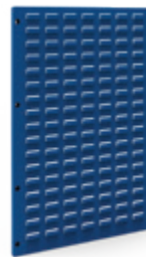

- Se usa para enganchar cajas de plástico RG20;
- Compatible con todas las marcas de cajas de plástico disponibles en el mercado con reborde para enganchar;
- Instalación sencilla y rápida;
- Los paneles se superponen para poder ser fijados en las mismas zonas de anclaje;
- Elección de dos anchos: 16" y 24";
- 16" de ancho: Instalación a la vertical que se ajusta al diseño arquitectónico con montantes cada 16" c/c;
- Se ordena especificando la altura: 18", 24", 36", 48", 72".

Nº ARTÍCULO	ANCHO
WM5C-16_	16"
WM5C-24_	24"

GANCHOS Y SOPORTES

GANCHOS LIVIANOS

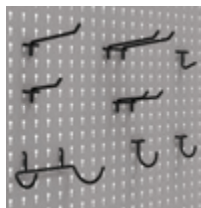

Nuestra línea de ganchos livianos permite almacenar de manera adecuada diversos tipos de piezas, herramientas y accesorios. Compatible con los paneles disponibles en el mercado (con perforaciones de ¼" de diámetro), con los paneles para enganche (WM57, WM59, WM5A, WM5B, SH67, SH68, SH69, SH79, SR79, RC02, RC93 y RC94).

TIPO / PAQUETE DE ACCESORIOS	MEDIDAS	Nº ARTÍCULO
Ganchos rectos / 20	1½" Pr	WM9F-150
Ganchos curvos simples / 20	1½" de diámetro	WM9G-150
Ganchos curvos simples / 20	2" de diámetro	WM9G-200
Ganchos simples con enganche doble / 10	3" Pr	WM9H-03
Ganchos simples con enganche doble / 10	5" Pr	WM9H-05
Ganchos dobles con enganche doble / 10	3" Pr	WM9J-03
Ganchos dobles con enganche doble / 10	5" Pr	WM9J-05
Soporte para taladro / 1	5" An x 3 ½" Pr	WM9L-01

GANCHO ROBUSTO CUADRADO WM9A

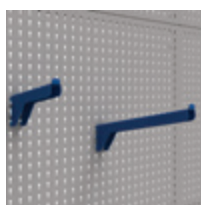

- Se instala en los paneles de enganche WM57, WM59, WM5A, WM5B, SH67, SH68, SH69, SH79, SR79, RC02, RC93 y RC94;
- Superficie plana en la cara superior;
- Extremo curvado para evitar que los elementos colgados se deslicen;
- Instalación por enganche;
- Viene con ranuras de seguridad sobre los lados;
- Capacidad de 50 libras;
- Se vende a la unidad;
- Ancho de 1" (2 agujeros).

Nº ARTÍCULO	LARGO
WM9A-06	6"
WM9A-12	12"

GANCHO ROBUSTO REDONDO WM9B

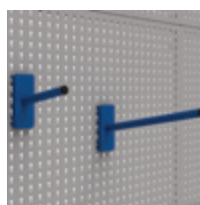

- Se instala en los paneles de enganche WM57, WM59, WM5A, WM5B, SH67, SH68, SH69, SH79, SR79, RC02, RC93 y RC94;
- Tubo de ¾" de diámetro;
- Permite deslizar los accesorios y herramientas con facilidad;
- Instalación por enganche;
- Viene con ranuras de seguridad sobre los lados;
- Capacidad de 50 libras;
- Se vende a la unidad;
- Base del gancho de 2" An (3 agujeros) x 3" Al.

Nº ARTÍCULO	LARGO
WM9B-06	6"
WM9B-12	12"

SOPORTE PARA CAJA DE PLÁSTICO WM9C

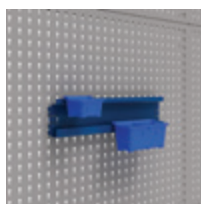

- Se instala en los paneles de enganche WM57, WM59, WM5A, WM5B, SH67, SH68, SH69, SH79, SR79, RC02, RC93 y RC94;
- Ideal para instalar las cajas de plástico que facilitan el almacenaje, de piezas pequeñas;
- Instalación por enganche;
- Viene con ranuras de seguridad sobre los lados;
- Apropiado para las cajas de plástico con reborde de enganche disponibles en el mercado;
- Compatible con las cajas de plástico RG20;
- Las cajas se venden por separado;
- Disponible en 2 largos: 6" (7 agujeros) y 15" (16 agujeros).

Nº ARTÍCULO	AN x AL	CAPACIDAD
WM9C-06	6" x 3"	30 lb
WM9C-15	15" x 3"	60 lb

SOPORTE PARA AEROSOLES Y LATAS WM9D

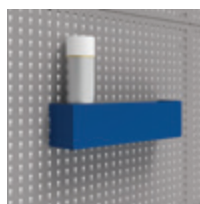

- Se instala en los paneles de enganche WM57, WM59, WM5A, WM5B, SH67, SH68, SH69, SH79, SR79, RC02, RC93 y RC94;
- Ideal para guardar productos como aerosoles o latas de formas diferentes;
- Instalación por enganche;
- Viene con ranuras de seguridad sobre los lados;
- Disponible en 2 largos: 6" (7 agujeros) y 15" (16 agujeros).

Nº ARTÍCULO	AN x PR x AL
WM9D-06	6" x 3" x 4"
WM9D-15	15" x 3" x 4"

SOPORTE PARA PINZAS WM9M



WM9M

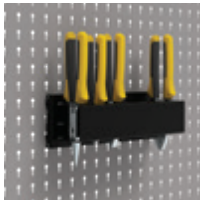

- Se instala en los paneles de enganche WM57, WM59, WM5A, WM5B, SH67, SH68, SH69, SH79, SR79, RC02, RC93 y RC94;
- Se pueden colocar hasta 6 pinzas.

Nº ARTÍCULO	AN × PR × AL
WM9M-01	9" × 2" ½ × 2"

SOPORTE PARA DESTORNILLADORES WM9N



WM9N

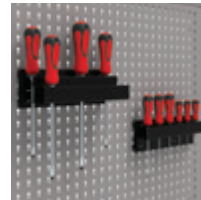

- Se instala en los paneles de enganche WM57, WM59, WM5A, WM5B, SH67, SH68, SH69, SH79, SR79, RC02, RC93 y RC94;
- Permite tener al alcance de la mano de 6 a 12 desarmadores (destornilladores).

Nº ARTÍCULO	VERSIÓN	AN × PR × AL
WM9N-01	Simple	9" × 1" ½ × 2"
WM9N-02	Doble	9" × 3" ¼ × 2"

SOPORTE PARA HERRAMIENTAS LARGAS WM9Q

WM9Q

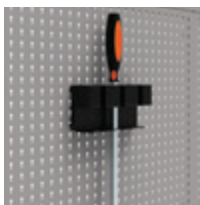

- Se instala en los paneles de enganche WM57, WM59, WM5A, WM5B, SH67, SH68, SH69, SH79, SR79, RC02, RC93 y RC94;
- Permite colgar hasta 3 herramientas largas;
- Instalación sencilla;
- Color negro.

Nº ARTÍCULO	AN × PR × AL
WM9Q-08	8" × 3" × 4"

SOPORTE PARA BOBINAS DE CABLES Y ROLLOS WM9P

WM9P

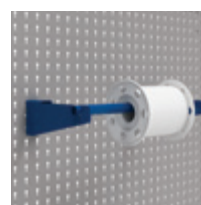

- Se instala en los paneles de enganche WM57, WM59, WM5A, WM5B, SH67, SH68, SH69, SH79, SR79, RC02, RC93 y RC94;
- Muy útil para p/bobinas, cables y rollos de toallas de papel;
- Diámetro del tubo: ¾";
- Capacidad : 50 lb.

Nº ARTÍCULO	ANCHO
WM9P-0901	9"
WM9P-1201	12"
WM9P-1501	15"
WM9P-2001	20"
WM9P-2301	23"
WM9P-2601	26"



COMPONENTES

IDENTIFICACIÓN «5S»

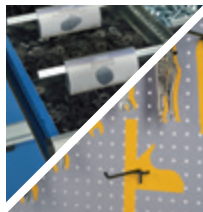

Una gran selección de accesorios de identificación permite organizar el espacio de trabajo de manera óptima. La identificación de piezas, herramientas y accesorios tiene la ventaja de aumentar la eficiencia del equipo de trabajo, de facilitar los inventarios, de incrementar la productividad y de ayudar a evitar olvidos y pérdidas de herramientas onerosas. Tomarse unas horas para implantar una organización adecuada sirve para ahorrar tiempo y dinero.

ACCESORIOS	Nº ARTÍCULO	VER PÁGINA
Portaetiqueta de 1" Al	RG51	p. 255
Etiquetas p/portaetiqueta	RG53	p. 255
Portaetiqueta de 1" Al con adhesivo	RG52	p. 255
Portaetiqueta de 1 ¼" Al	RG54	p. 255
Portaetiqueta de 1 ¼" Al con adhesivo	RG55	p. 255
Protector para manijas	RF70	p. 255
Etiquetas para manijas	RF71	p. 255
Película adhesiva de identificación	WM91-01J	p. 110, 180



ACCESORIOS PARA CAJONES

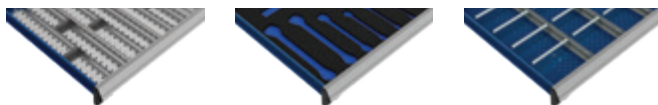

Una gran variedad de accesorios para cajones complementarios entre sí facilita la organización y la localización de las piezas más pequeñas. Estos accesorios son ideales para el almacenaje de alta densidad y ayudan a dejar espacio libre para futuras expansiones.

ACCESORIOS	Nº ARTÍCULO	VER PÁGINA
Separador (profundidad)	RG00	p. 254
Separador (ancho)	RG01	p. 254
Divisor	RG10	p. 254
Caja de plástico	RG20	p. 257
Separador para cajas de plástico	RG22 / RG24	p. 257
Portabrocas	RG35	p. 257
Divisor para portabrocas	RG39	p. 257
Espuma para herramientas	RG42	p. 256

CAJA DE PLÁSTICO

RG20

- Facilita el almacenaje, el transporte y la distribución de los artículos pequeños. Livianas y resistentes;
- El borde a 45° facilita la identificación del contenido y la manipulación de la caja;
- Compatible con los paneles ranurados WM55, WM5C y RC04 y con los soportes para cajas WM28 y WM9C;
- Las cajas de 6" pueden subdividirse.

MEDIDAS			Nº ARTÍCULO		
AN	PR	AL	CAJA	SEPARADOR	DIVISOR
3"	3"	2"	RG20-030302	-	-
4"	3"	2"	RG20-040302	-	-
6"	3"	2"	RG20-060302	RG22-0302	-
6"	6"	2"	RG20-060602	RG22-0602	RG24-0602
3"	3"	3"	RG20-030303	-	-
4"	3"	3"	RG20-040303	-	-
6"	3"	3"	RG20-060303	RG22-0303	-
6"	6"	3"	RG20-060603	RG22-0603	RG24-0603

NOTA: Altura 2" = 1 ½" real
 Altura 3" = 2 ½" real

ESTACIÓN DE TRABAJO MURAL

BANCO MURAL CON GABINETES MURALES



R5WH5-6010

MEDIDAS		TIPO DE SUPERFICIE			
AN	PR	ACERO PINTADO	ACERO INOXIDABLE	MADERA LAMINADA	LAMINADO
60"	30"	R5WH5-1010	R5WH5-6010	R5WH5-2010	R5WH5-3010

- 1 superficie a elección
- 2 patas
- 2 travesaños de patas
- 1 anaquel
- 2 gabinetes murales

NOTA: La altura de la pata es de 28" y el espesor de la superficie es de 1 3/4".

PATA MURAL

WS95



- 500 libras de capacidad por pata. 1000 libras de capacidad por el par (con la condición de que el muro y la instalación en el muro sean lo suficientemente resistentes);
- Rousseau no vende los tornillos para la instalación;
- Diseñada para las superficies de 24", 30" y 36" de profundidad;
- Compatible con todos los tipos de superficies en venta en Rousseau;
- Compatible con el reborde trasero WS18 y los montantes multifuncionales WM10 y WM11;
- Se pueden instalar travesaños de patas WS96 y un anaquel WS50 de 12" de profundidad (opcional).

Nº ARTÍCULO	PR x AL
WS95-2428	22 3/8" x 29 7/8"

TRAVESAÑO PARA PATAS MURALES

WS96



- Permiten instalar un anaquel WS50 de 12" de profundidad en las patas WS95.

Nº ARTÍCULO	PROFUNDIDAD
WS96-24	13 3/4"



ÍNDICE	PÁGINA(S)
Cajón modular	230-235
Modelos236-253
Accesorios254-259

EL CAJÓN ROUSSEAU: PRIMERO EN LA LÍNEA DE LLEGADA

EL MÁS ROBUSTO Y EL MÁS DURABLE DEL MERCADO

Las pruebas llevadas a cabo en un laboratorio independiente demostraron la superioridad del cajón Rousseau a más de un nivel: con un máximo de carga, el cajón Rousseau efectúa un gran número de ciclos elevados sin presentar ningún signo de desgaste. Su rendimiento se define, ante todo, en términos de durabilidad. Con su fabricación reforzada, el cajón Rousseau brinda un rendimiento superior y asegura una vida útil prolongada. Esto es lo que permite a Rousseau ofrecer una GARANTÍA A VIDA para el sistema de rodamiento de sus cajones. ¡Una ventaja considerable!

UNA MULTITUD DE ACCESORIOS

El cajón Rousseau facilita el trabajo: la gran variedad de accesorios, todos complementarios y compatibles entre sí, contribuye a una organización óptima del espacio laboral. Además, dichos accesorios pueden ser reposicionados una y otra vez al ritmo de las necesidades, facilitando la utilización y aumentando el grado de funcionalidad.

EL SENTIDO DEL DISEÑO

Robusto y funcional, el cajón Rousseau posee, además, una apariencia decorativa que conviene tanto a una oficina como a una fábrica. El cajón permite organizar el espacio de trabajo creando, al mismo tiempo, un ambiente armónico y agradable. El diseño exclusivo del cajón R es una marca registrada de Rousseau Métal inc.

GARANTÍA DE POR VIDA
El sistema de apertura de los cajones tiene garantía de por vida.



VENTAJAS ROUSSEAU



Con una carga de 400 libras, el cajón puede abrirse miles de veces sin mostrar ningún signo de desgaste.



10 alturas totales.

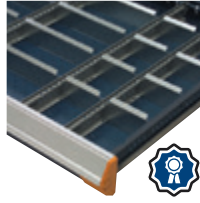

Divisores y separadores sujetos con clips.



Nombre estampado en bajo relieve en el frente del cajón. ¡Si no dice « Rousseau », no es « Rousseau »!



Cara frontal de cajones de acero inoxidable para una apariencia decorativa de gabinetes y estanterías. Además, estos frentes de acero ofrecen una resistencia excelente a los productos químicos y a la corrosión.

DETALLES QUE MARCAN LA DIFERENCIA

ERGONÓMICO

La manija de ancho total y el diseño de los accesorios (mecanismo de bloqueo de cajón cerrado, mecanismo de bloqueo de cajón abierto, cerradura, etc.) fueron pensados detalle por detalle para facilitar su uso.

ROBUSTO

Capacidad de 400 libras por cajón.

EFICAZ

Una amplia gama de accesorios disponibles, como separadores y divisores, cajas de plástico, portabrocas, espumas protectoras y soportes para carpetas, entre otros, permiten una organización eficaz del espacio.

DURABLE

Nuestros diseñadores han creado un cajón tan sólido que ofrecemos una garantía de por vida para su sistema de rodamiento.

ACCESIBLE

Abertura a 100% para facilitar el acceso a todo el contenido del cajón.

INGENIOSO

Otros accesorios pueden añadirse posteriormente.



R5AEE-5825

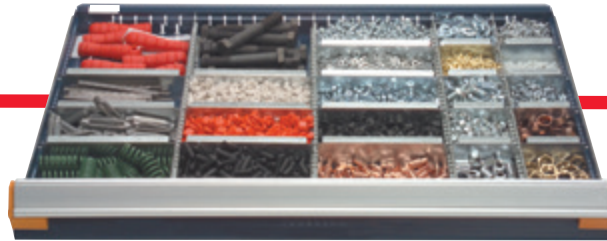

R5SEE-874803

22 COMBINACIONES × 10 ALTURAS = 220 MEDIDAS A ELECCIÓN

18" AN



24" AN

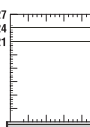

30" AN

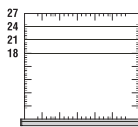

36" AN

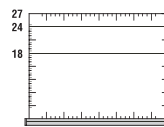

42" AN

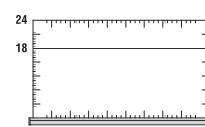

48" AN

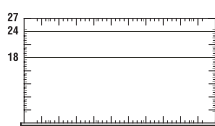

54" AN

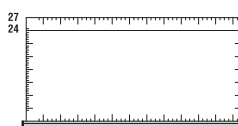

60" AN

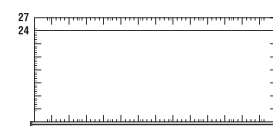

NOTA: La forma exclusiva del cajón modular R es una marca registrada de Rousseau Métal inc.

CAJÓN MODULAR

CAJONES MODULARES Y ANAQUELES DESLIZABLES

CAJÓN MODULAR ROBUSTO



- Cajón de acero pintado para gabinete (y cajones múltiples): RF31;
- Cajón de acero pintado para estantería: RF32;
- Cajón c/frente de acero inoxidable e interior pintado gris para gabinete (y cajones múltiples): RF35;
- Cajón c/frente de acero inoxidable e interior pintado gris para estantería: RF36;
- Capacidad de 400 libras y abertura a 100%;
- Fabricación reforzada;
- Instalación sencilla;
- Gran variedad de accesorios para una perfecta adecuación a cada necesidad, [ver págs. 254-259](#);
- Alturas de cajones disponibles: 3", 4", 5", 6", 7", 8", 9", 10", 12" y 14";
- Para pedido, añadir la altura de cajón al número de artículo;
- Para los modelos de cajones modulares con compartimentación [ver págs. 236-253](#).

ANAQUEL DESLIZABLE ROBUSTO ACCESO FRONTAL



- Anaquel deslizable para gabinete (y cajones múltiples): RF40;
- Anaquel deslizable para estantería: RF41;
- Capacidad de 400 libras y abertura a 100%;
- Fabricación reforzada;
- Instalación sencilla;
- De acero pintado con reborde trasero y rebordes laterales de 3";
- Altura total: 6";
- Acceso de ancho total;

ANAQUEL DESLIZABLE ROBUSTO ACCESO LATERAL Y FRONTAL



- Anaquel deslizable acceso lateral y frontal para gabinete (y cajones múltiples): RF44;
- Anaquel deslizable acceso lateral y frontal para estantería: RF45;
- Capacidad de 400 libras y abertura a 100%;
- Fabricación reforzada;
- Instalación sencilla;
- Bandeja de acero galvanizado con reborde trasero de 1 1/2";
- Altura total: 5";
- Se puede usar como superficie de trabajo;

IMPORTANTE

Para ver las dimensiones disponibles según el uso (gabinete o estantería), [ver págs. 233-234](#).

MEDIDAS DE LOS CAJONES Y DE LOS ANAQUELES DESLIZABLES

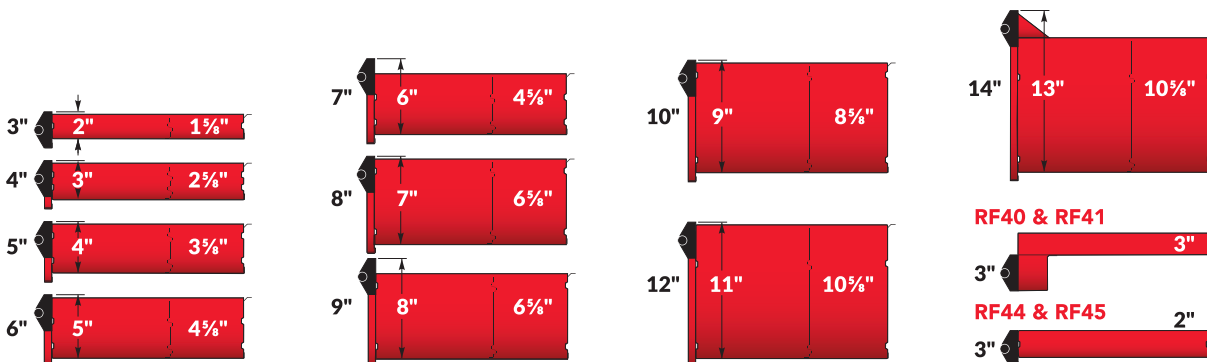

18" x 21"

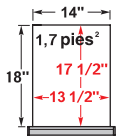

GABINETE

RF31-1821 __
RF35-1821 __
RF40-1821
RF44-1821

18" x 24"

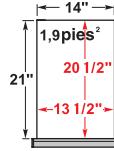

CAJONES MÚLTIPLES

ver págs.
66-75

18" x 27"



GABINETE

RF31-1827 __
RF35-1827 __
RF40-1827
RF44-1827

CAJONES MÚLTIPLES

ver págs.
66-75

24" x 21"

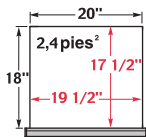

GABINETE

RF31-2421 __
RF35-2421 __
RF40-2421
RF44-2421

24" x 24"

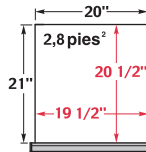

CAJONES MÚLTIPLES

ver págs.
66-75

24" x 27"



GABINETE

RF31-2427 __
RF35-2427 __
RF40-2427
RF44-2427

CAJONES MÚLTIPLES

ver págs.
66-75

30" x 18"

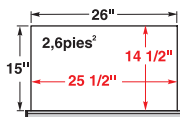

ESTANTERÍA

RF32-3018 __
RF36-3018 __
RF41-3018
RF45-3018

30" x 21"

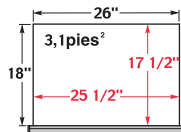

GABINETE

RF31-3021 __
RF35-3021 __
RF40-3021
RF44-3021

30" x 24"

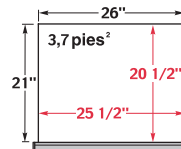

ESTANTERÍA

RF32-3024 __
RF36-3024 __
RF41-3024
RF45-3024

CAJ. MÚLTIPLES

ver págs.
66-75

30" x 27"

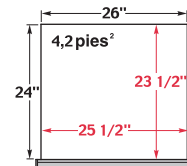

GABINETE

RF31-3027 __
RF35-3027 __
RF40-3027
RF44-3027

CAJ. MÚLTIPLES

ver págs.
66-75

36" x 18"

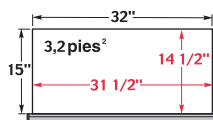

GABINETE

RF31-3618 __
RF35-3618 __
RF40-3618
RF44-3618

ESTANTERÍA

RF32-3618 __
RF36-3618 __
RF41-3618
RF45-3618

36" x 24"

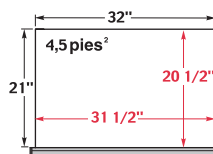

GABINETE

RF31-3624 __
RF35-3624 __
RF40-3624
RF44-3624

ESTANTERÍA

RF32-3624 __
RF36-3624 __
RF41-3624
RF45-3624

CAJ. MÚLTIPLES

ver págs.
66-75

36" x 27"

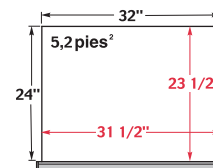

GABINETE

RF31-3627 __
RF35-3627 __
RF40-3627
RF44-3627

CAJONES MÚLTIPLES

ver págs.
66-75

CAJÓN MODULAR

42" x 18"

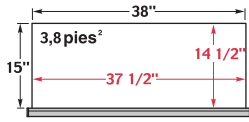

ESTANTERÍA

- RF32-4218 __
- RF36-4218 __
- RF41-4218
- RF45-4218

42" x 24"

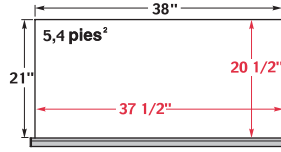

ESTANTERÍA

- RF32-4224 __
- RF36-4224 __
- RF41-4224
- RF45-4224



R5KKE-4403

48" x 18"

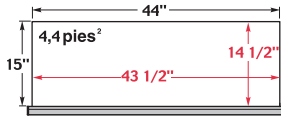

ESTANTERÍA

- RF32-4818 __
- RF36-4818 __
- RF41-4818
- RF45-4818

48" x 24"

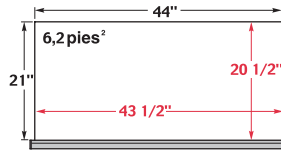

GABINETE

- RF31-4824 __
- RF35-4824 __
- RF40-4824
- RF44-4824

ESTANTERÍA

- RF32-4824 __
- RF36-4824 __
- RF41-4824
- RF45-4824

CAJ. MÚLTIPLES

ver págs.
66-75

48" x 27"

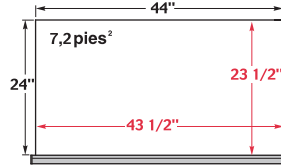

GABINETE

- RF31-4827 __
- RF35-4827 __
- RF40-4827
- RF44-4827

CAJONES MÚLTIPLES

ver págs.
66-75

54" x 24"

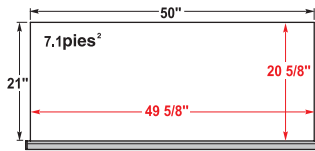

GABINETE

- RF31-5424 __
- RF35-5424 __
- RF40-5424
- RF44-5424

CAJONES MÚLTIPLES

ver págs.
66-75

54" x 27"

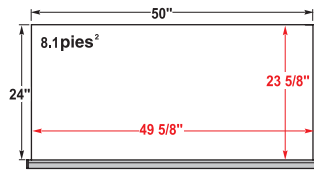

GABINETE

- RF31-5427 __
- RF35-5427 __
- RF40-5427
- RF44-5427

CAJONES MÚLTIPLES

ver págs.
66-75

60" x 24"

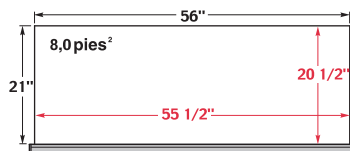

GABINETE

- RF31-6024 __
- RF35-6024 __
- RF40-6024
- RF44-6024

CAJONES MÚLTIPLES

ver págs.
66-75

60" x 27"

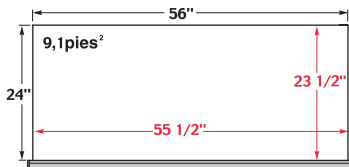

GABINETE

- RF31-6027 __
- RF35-6027 __
- RF40-6027
- RF44-6027

CAJONES MÚLTIPLES

ver págs.
66-75

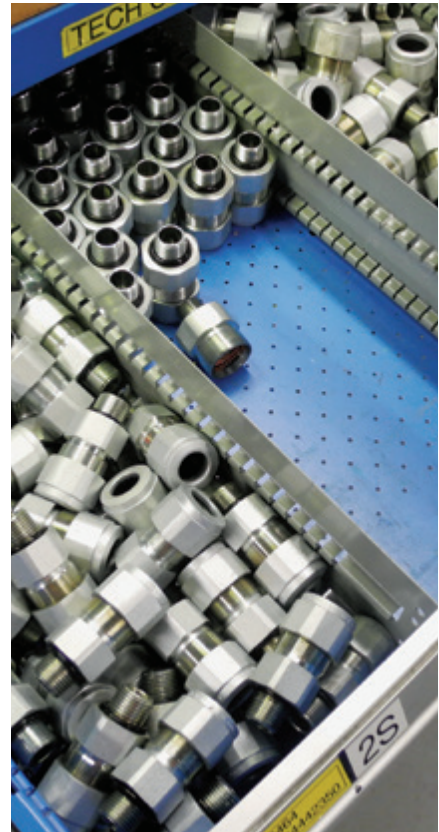

PEDIDO DE UN MODELO DE CAJÓN

PARA ELEGIR UN MODELO ENTRE NUESTRAS PROPUESTAS DE CAJONES CON COMPARTIMENTACIÓN

- 00 para la compartimentación únicamente
- 51 para cajón en el gabinete, con compartimentación
- 52 para cajón en la estantería, con compartimentación, [ver págs. 236-253](#)

R - EE-A0200

Altura de cajón, [ver pág. 232](#)

Mecanismo de cierre o de seguridad, [ver pág. 259](#)

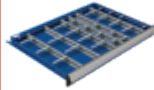

Ejemplo: R52EE-A02006 L3A

Para un cajón de acero pintado de 36"An x 24"Pr en la estantería, con compartimentación, de 6" de altura, con una cerradura y un mecanismo de bloqueo de cajón cerrado.

PARA CREAR UN MODELO PERSONALIZADO, ELIGE UN CAJÓN VACÍO (EN CUÁL PUEDE AÑADIR ACCESORIOS)

- 31 para cajón de acero pintado en el gabinete
- 32 para cajón de acero pintado en la estantería
- 35 para cajón con cara frontal de acero inoxidable en el gabinete
- 36 para cajón con cara frontal de acero inoxidable en la estantería

RF - 3624

Altura de cajón, [ver pág. 232](#)

Mecanismo de cierre o de seguridad, [ver pág. 259](#)

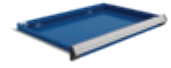

Ejemplo: RF31-362406 L3A

Para un cajón de acero pintado de 36"An x 24"Pr en el gabinete, con compartimentación, de 6" de altura, con una cerradura y un mecanismo de bloqueo de cajón cerrado.

NOTA: Para añadir accesorios de compartimentación, pedir los accesorios por separado, [ver págs. 254-259](#).

PARA CALCULAR LAS MEDIDAS DE LOS COMPARTIMIENTOS, REFERIRSE AL ESQUEMA SIGUIENTE

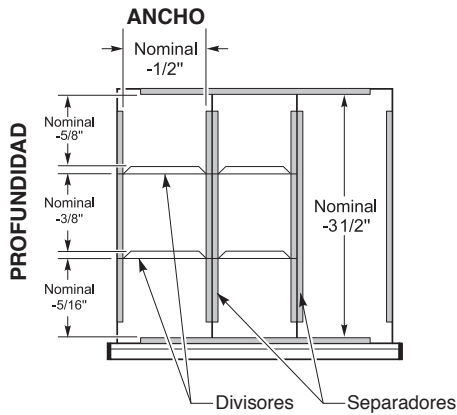

MEDIDAS DE LOS CAJONES

		ANCHO INTERIOR							
		20"	26"	32"	38"	44"	50"	56"	
PROFUNDIDAD EXTERIOR	27"	24"x27"	30"x27"	36"x27"	42"x27"	48"x27"	54"x27"	60"x27"	
	24"	24"x24"	30"x24"	36"x24"	42"x24"	48"x24"	54"x24"	60"x24"	
	21"	24"x21"	30"x21"	36"x21"	42"x21"	48"x21"	54"x21"	60"x21"	
PROFUNDIDAD INTERIOR	18"		30"x18"	36"x18"	42"x18"	48"x18"			
	15"								
		ANCHO EXTERIOR							
		24"	30"	36"	42"	48"	54"	60"	

PEDIDO DE UN ANAQUEL DESLIZABLE

PARA PEDIR UN ANAQUEL DESLIZABLE, COMPLETAR LA PRIMERA PARTE DEL NÚMERO CON LOS DATOS DEL MODELO DE ANAQUEL:

- 40 para un anaquel deslizable en el gabinete
- 41 para un anaquel deslizable en la estantería
- 44 para un anaquel deslizable con acceso frontal y lateral en el gabinete
- 45 para un anaquel deslizable con acceso frontal y lateral en la estantería

RF - 3624

Mecanismo de cierre o de seguridad, [ver pág. 259](#)

Ejemplo: RF41-3624A

Por un anaquel deslizable en la estantería, con un mecanismo de bloqueo cerrado integrado.



R5XEE-2002

MODELOS

CAJONES DE 18"AN x 21"PR – GABINETES

SEPARADORES Y DIVISORES

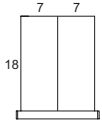

R__BD-A0100__
2 COMPARTIMIENTOS

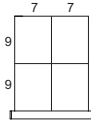

R__BD-A0102__
4 COMPARTIMIENTOS

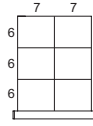

R__BD-A0104__
6 COMPARTIMIENTOS

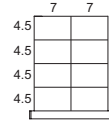

R__BD-A0106__
8 COMPARTIMIENTOS

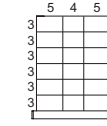

R__BD-A0215__
18 COMPARTIMIENTOS

CAJAS DE PLÁSTICO²

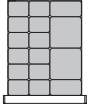

R__BD-E016__
16 CAJAS

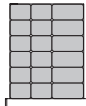

R__BD-E018__
18 CAJAS

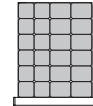

R__BD-E024__
24 CAJAS

ESPUMA²



R__BD-J01__
DE PROTECCIÓN



R__BD-J02__
PARA HERRAMIENTAS



PORTABROCAS^{1,2}

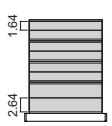

R__BD-TD08__
8 PORTABROCAS

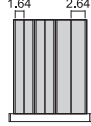

R__BD-TW06__
6 PORTABROCAS

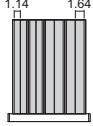

R__BD-TW08__
8 PORTABROCAS

SOPORTES PARA CARPETAS³

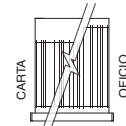

R__BD-KLR__
ANCHO

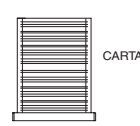

R__BD-KFB__
PROFUNDIDAD

CAJONES DE 18"AN x 24"PR – CAJONES MÚLTIPLES

SEPARADORES Y DIVISORES

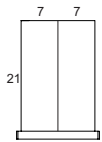

R__BE-A0100__
2 COMPARTIMIENTOS

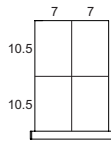

R__BE-A0102__
4 COMPARTIMIENTOS

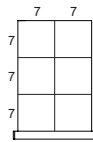

R__BE-A0104__
6 COMPARTIMIENTOS



R__BE-A0112__
14 COMPARTIMIENTOS

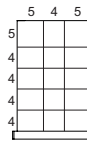

R__BE-A0212__
15 COMPARTIMIENTOS

CAJAS DE PLÁSTICO²

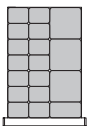

R__BE-E018__
18 CAJAS

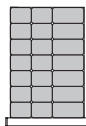

R__BE-E021__
21 CAJAS

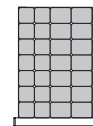

R__BE-E028__
28 CAJAS

ESPUMA²



R__BE-J01__
DE PROTECCIÓN

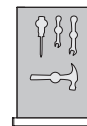

R__BE-J02__
PARA HERRAMIENTAS



PORTABROCAS^{1,2}

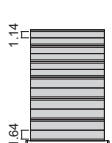

R__BE-TD12__
12 PORTABROCAS

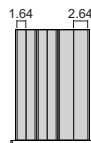

R__BE-TW06__
6 PORTABROCAS

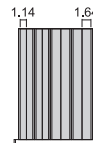

R__BE-TW08__
8 PORTABROCAS

SOPORTES PARA CARPETAS³

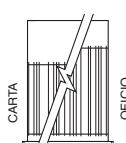

R__BE-KFB__
ANCHO

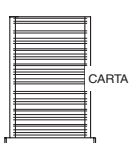

R__BE-KLR__
PROFUNDIDAD

NOTAS: ¹ Cada portabrocas incluye 2 divisores. ² Disponible para los cajones de 3" y 4"Al. ³ Disponible para los cajones de 12" y 14"Al.

CAJONES DE 18"AN x 27"PR – GABINETES / CAJONES MÚLTIPLES

SEPARADORES Y DIVISORES

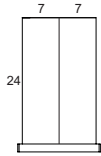

R__BG-A0100__
2 COMPARTIMIENTOS

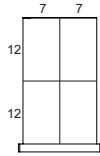

R__BG-A0102__
4 COMPARTIMIENTOS

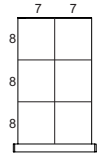

R__BG-A0104__
6 COMPARTIMIENTOS

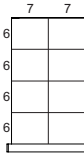

R__BG-A0106__
8 COMPARTIMIENTOS

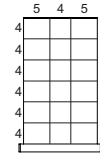

R__BG-A0215__
18 COMPARTIMIENTOS

CAJAS DE PLÁSTICO²

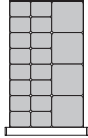

R__BG-E020__
20 CAJAS

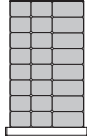

R__BG-E024__
24 CAJAS

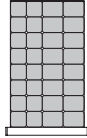

R__BG-E032__
32 CAJAS

ESPUMA²



R__BG-J01__
DE PROTECCIÓN

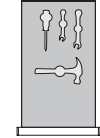

R__BG-J02__
PARA HERRAMIENTAS



PORTABROCAS^{1,2}

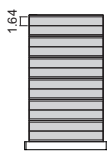

R__BG-TD12__
12 PORTABROCAS

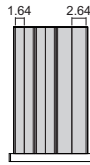

R__BG-TW06__
6 PORTABROCAS

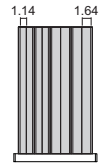

R__BG-TW08__
8 PORTABROCAS

SOPORTES PARA CARPETAS³

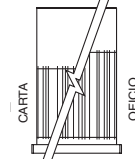

R__BG-KLR__
ANCHO

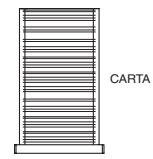

R00BG-KFB__
PROFUNDIDAD

CAJONES DE 24"AN x 21"PR – GABINETES

SEPARADORES Y DIVISORES

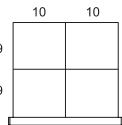

R__CD-A0102__
4 COMPARTIMIENTOS

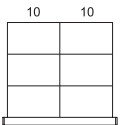

R__CD-A0104__
6 COMPARTIMIENTOS

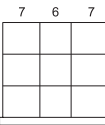

R__CD-A0206__
9 COMPARTIMIENTOS

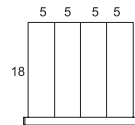

R__CD-A0300__
4 COMPARTIMIENTOS

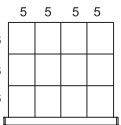

R__CD-A0308__
12 COMPARTIMIENTOS

CAJAS DE PLÁSTICO²

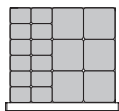

R__CD-E018__
18 CAJAS

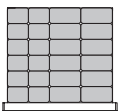

R__CD-E024__
24 CAJAS

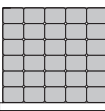

R__CD-E030__
30 CAJAS

ESPUMA²



R__CD-J01__
DE PROTECCIÓN

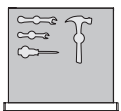

R__CD-J02__
PARA HERRAMIENTAS



PORTABROCAS^{1,2}

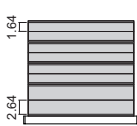

R__CD-TD08__
8 PORTABROCAS

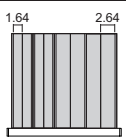

R__CD-TW08__
8 PORTABROCAS

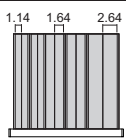

R__CD-TW10__
10 PORTABROCAS

SOPORTES PARA CARPETAS³

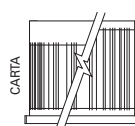

R__CD-KLR__
ANCHO

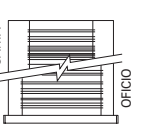

R__CD-KFB__
PROFUNDIDAD

NOTAS: ¹ Cada portabrocas incluye 2 divisores. ² Disponible para los cajones de 3" y 4"AI. ³ Disponible para los cajones de 12" y 14"AI.

CAJONES DE 24"AN x 24"PR – CAJONES MÚLTIPLES

SEPARADORES Y DIVISORES

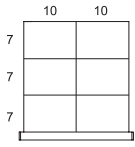

R__CE-A0104__
6 COMPARTIMIENTOS

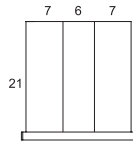

R__CE-A0200__
3 COMPARTIMIENTOS

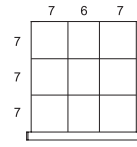

R__CE-A0206__
9 COMPARTIMIENTOS

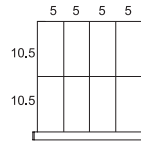

R__CE-A0304__
8 COMPARTIMIENTOS

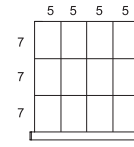

R__CE-A0308__
12 COMPARTIMIENTOS

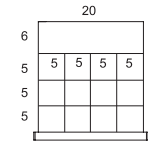

R__CE-C0408__
13 COMPARTIMIENTOS

CAJAS DE PLÁSTICO²

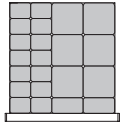

R__CE-E022__
22 CAJAS

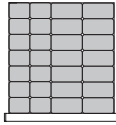

R__CE-E028__
28 CAJAS

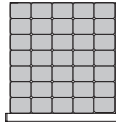

R__CE-E035__
35 CAJAS

ESPUMA²

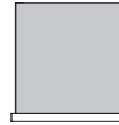

R__CE-J01__
DE PROTECCIÓN

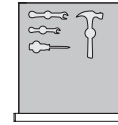

R__CE-J02__
PARA HERRAMIENTAS



Se vende sin cortar

PORTABROCAS^{1,2}

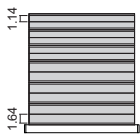

R__CE-TD120__
12 PORTABROCAS

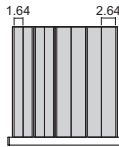

R__CE-TW08__
8 PORTABROCAS

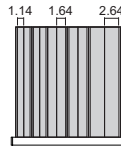

R__CE-TW10__
10 PORTABROCAS

SOPORTES PARA CARPETAS³

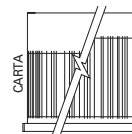

R__CE-KLR__
ANCHO

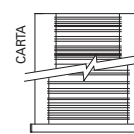

R__CE-KFB__
PROFUNDIDAD

NOTAS: ¹ Cada portabrocas incluye 2 divisores. ² Disponible para los cajones de 3" y 4"Al. ³ Disponible para los cajones de 12" y 14"Al.



CAJONES DE 24"AN x 27"PR – GABINETES / CAJONES MÚLTIPLES

SEPARADORES Y DIVISORES

R__CG-A0104__ 6 COMPARTIMIENTOS	R__CG-A0206__ 9 COMPARTIMIENTOS	R__CG-A0209__ 12 COMPARTIMIENTOS	R__CG-A0308__ 12 COMPARTIMIENTOS	R__CG-A0312__ 16 COMPARTIMIENTOS	R__CG-A0316__ 20 COMPARTIMIENTOS

CAJAS DE PLÁSTICO²

R__CG-E024__ 24 CAJAS	R__CG-E032__ 32 CAJAS	R__CG-E040__ 40 CAJAS

ESPUMA²

R__CG-J01__ DE PROTECCIÓN	R__CG-J02__ PARA HERRAMIENTAS



PORTABROCAS^{1,2}



R__CG-TD10__ 10 PORTABROCAS	R__CG-TW08__ 8 PORTABROCAS	R__CG-TW10__ 10 PORTABROCAS

SOPORTES PARA CARPETAS³

R__CG-KLR__ ANCHO	R__CG-KFB__ PROFUNDIDAD

CAJONES DE 30"AN x 18"PR – ESTANTERÍA

SEPARADORES Y DIVISORES

R__DC-A0102__ 4 COMPARTIMIENTOS	R__DC-A0308__ 12 COMPARTIMIENTOS	R__DC-A0512__ 18 COMPARTIMIENTOS	R__DC-A0414__ 19 COMPARTIMIENTOS	R__DC-A0418__ 23 COMPARTIMIENTOS

CAJAS DE PLÁSTICO²

R__DC-E019__ 19 CAJAS	R__DC-E025__ 25 CAJAS	R__DC-E035__ 35 CAJAS

ESPUMA²

R__DC-J01__ DE PROTECCIÓN	R__DC-J02__ PARA HERRAMIENTAS



PORTABROCAS^{1,2}



R__DC-TD08__ 8 PORTABROCAS	R__DC-TW10__ 10 PORTABROCAS	R__DC-TW12__ 12 PORTABROCAS	R__DC-TW14__ 14 PORTABROCAS

SOPORTES PARA CARPETAS³

R__DC-KLR__ ANCHO	R__DC-KFB__ PROFUNDIDAD

NOTAS: ¹ Cada portabrocas incluye 2 divisores. ² Disponible para los cajones de 3" y 4"Al. ³ Disponible para los cajones de 12" y 14"Al.

MODELOS

CAJONES DE 30"AN x 21"PR – GABINETES

SEPARADORES Y DIVISORES					
R_DD-A0102__ 4 COMPARTIMIENTOS	R_DD-A0203__ 6 COMPARTIMIENTOS	R_DD-A0206__ 9 COMPARTIMIENTOS	R_DD-A0308__ 12 COMPARTIMIENTOS	R_DD-A0518__ 24 COMPARTIMIENTOS	R_DD-D0411__ 16 COMPARTIMIENTOS
CAJAS DE PLÁSTICO ²			ESPUMA ²		
R_DD-E021__ 21 CAJAS	R_DD-E030__ 30 CAJAS	R_DD-E036__ 36 CAJAS	R_DD-J01__ DE PROTECCIÓN	R_DD-J02__ PARA HERRAMIENTAS	
PORTABROCAS ^{1,2}				SOPORTES PARA CARPETAS ³	
R_DD-TD08__ 8 PORTABROCAS	R_DD-TW10__ 10 PORTABROCAS	R_DD-TW12__ 12 PORTABROCAS	R_DD-TW14__ 14 PORTABROCAS	R_DD-KLR__ ANCHO	R_DD-KFB__ PROFUNDIDAD

CAJONES DE 30"AN x 24"PR – ESTANTERÍA / CAJONES MÚLTIPLES

SEPARADORES Y DIVISORES		CAJAS DE PLÁSTICO ²		ESPUMA ²		PORTABROCAS ^{1,2}	
R_DE-A0102__ 4 COMPARTIMIENTOS	R_DE-A0206__ 9 COMPARTIMIENTOS	R_DE-E026__ 26 CAJAS	R_DE-J01__ DE PROTECCIÓN	R_DE-TD12__ 12 PORTABROCAS	R_DE-TW10__ 10 PORTABROCAS	R_DE-TD12__ 12 PORTABROCAS	R_DE-TW14__ 14 PORTABROCAS
R_DE-A0300__ 4 COMPARTIMIENTOS	R_DE-A0308__ 12 COMPARTIMIENTOS	R_DE-E035__ 35 CAJAS	R_DE-J02__ PARA HERRAMIENTAS	R_DE-TW12__ 12 PORTABROCAS	R_DE-TW14__ 14 PORTABROCAS	R_DE-TW12__ 12 PORTABROCAS	R_DE-TW14__ 14 PORTABROCAS
R_DE-A0524__ 30 COMPARTIMIENTOS	R_DE-B0200__ 3 COMPARTIMIENTOS	R_DE-E042__ 42 CAJAS	R_DE-J03__ PARA BOQUILLAS	R_DE-KLR__ ANCHO			
R_DE-C0408__ 13 COMPARTIMIENTOS	R_DE-D0527__ 33 COMPARTIMIENTOS			R_DE-KFB__ PROFUNDIDAD			

NOTAS: ¹Cada portabrocas incluye 2 divisores. ²Disponible para los cajones de 3" y 4"Al. ³Disponible para los cajones de 12" y 14"Al.

CAJONES DE 30"AN x 27"PR – GABINETES / CAJONES MÚLTIPLES

SEPARADORES Y DIVISORES

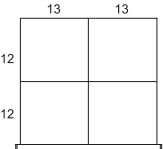
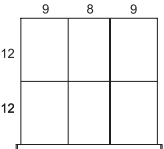
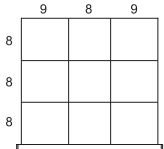
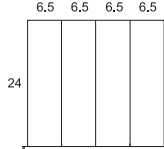
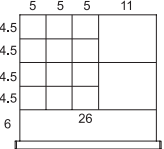
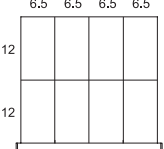
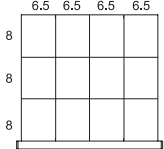
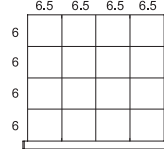
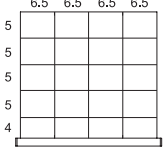
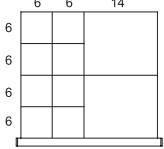
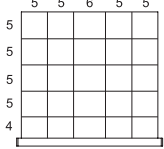
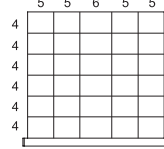
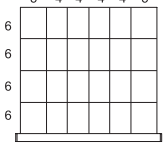
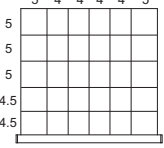
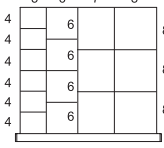
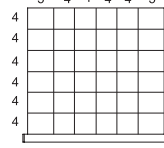
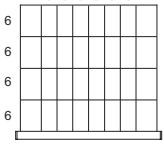
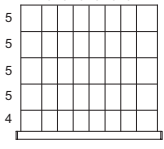
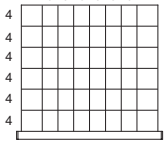
			
R_DG-A0102_	R_DG-A0203_	R_DG-A0206_	R_DG-A0300_
4 COMPARTIMIENTOS	6 COMPARTIMIENTOS	9 COMPARTIMIENTOS	4 COMPARTIMIENTOS
			
R_DG-C0410_	R_DG-A0304_	R_DG-A0308_	R_DG-A0312_
15 COMPARTIMIENTOS	8 COMPARTIMIENTOS	12 COMPARTIMIENTOS	16 COMPARTIMIENTOS
			
R_DG-A0316_	R_DG-D0207_	R_DG-A0420_	R_DG-A0425_
20 COMPARTIMIENTOS	10 COMPARTIMIENTOS	25 COMPARTIMIENTOS	30 COMPARTIMIENTOS
			
R_DG-A0518_	R_DG-A0524_	R_DG-D0312_	R_DG-A0530_
24 COMPARTIMIENTOS	30 COMPARTIMIENTOS	16 COMPARTIMIENTOS	36 COMPARTIMIENTOS
			
R_DG-A0724_	R_DG-A0732_	R_DG-A0740_	
32 COMPARTIMIENTOS	40 COMPARTIMIENTOS	48 COMPARTIMIENTOS	

CAJAS DE PLÁSTICO²

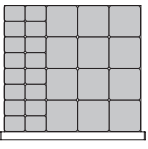
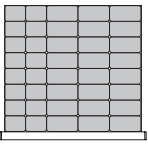
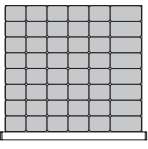
		
R_DG-E028_	R_DG-E040_	R_DG-E048_
28 CAJAS	40 CAJAS	48 CAJAS

ESPUMA²

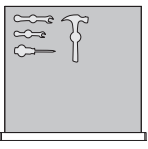
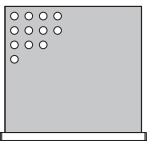
		
R_DG-J01_	R_DG-J02_	R_DG-J03_
DE PROTECCIÓN	PARA HERRAMIENTAS	PARA BOQUILLAS

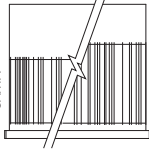
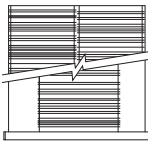

SOPORTES PARA CARPETAS³

	
R_DG-KLR_	R_DG-KFB_
ANCHO	PROFUNDIDAD

NOTAS: ¹ Cada portabrocas incluye 2 divisores. ² Disponible para los cajones de 3" y 4"Al. ³ Disponible para los cajones de 12" y 14"Al.

CAJONES DE 36"AN x 18"PR – GABINETES / ESTANTERÍA

SEPARADORES Y DIVISORES

R_EC-A0200__ 3 COMPARTIMIENTOS	R_EC-A0203__ 6 COMPARTIMIENTOS	R_EC-A0206__ 9 COMPARTIMIENTOS	R_EC-A0209__ 12 COMPARTIMIENTOS	R_EC-A0300__ 4 COMPARTIMIENTOS	R_EC-A0304__ 8 COMPARTIMIENTOS
R_EC-A0308__ 12 COMPARTIMIENTOS	R_EC-A0312__ 16 COMPARTIMIENTOS	R_EC-A0400__ 5 COMPARTIMIENTOS	R_EC-A0405__ 10 COMPARTIMIENTOS	R_EC-A0410__ 15 COMPARTIMIENTOS	R_EC-A0415__ 20 COMPARTIMIENTOS
R_EC-A0500__ 6 COMPARTIMIENTOS	R_EC-A0506__ 12 COMPARTIMIENTOS	R_EC-A0512__ 18 COMPARTIMIENTOS	R_EC-A0518__ 24 COMPARTIMIENTOS	R_EC-A0524__ 30 COMPARTIMIENTOS	R_EC-A0700__ 8 COMPARTIMIENTOS
R_EC-A0708__ 16 COMPARTIMIENTOS	R_EC-A0716__ 24 COMPARTIMIENTOS	R_EC-A0724__ 32 COMPARTIMIENTOS			



CAJAS DE PLÁSTICO²

R_EC-E022__ 22 CAJAS	R_EC-E030__ 30 CAJAS	R_EC-E040__ 40 CAJAS

ESPUMA²



R_EC-J01__
DE PROTECCIÓN

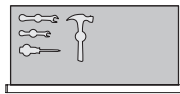

R_EC-J02__
PARA HERRAMIENTAS

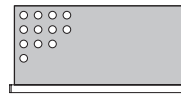

R_EC-J03__
PARA BOQUILLAS



Se vende sin cortar

PORTABROCAS^{1,2}

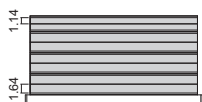

R_EC-TD08__
8 PORTABROCAS

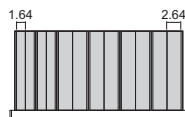

R_EC-TW12__
12 PORTABROCAS

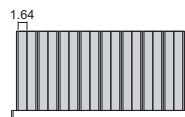

R_EC-TW16__
16 PORTABROCAS

SOPORTES PARA CARPETAS³

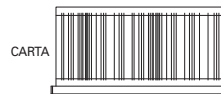

R_EC-KLR__
ANCHO

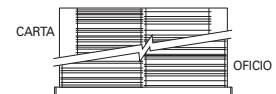

R_EC-KFB__
PROFUNDIDAD

NOTAS: ¹ Cada portabrocas incluye 2 divisores. ² Disponible para los cajones de 3" y 4"AI. ³ Disponible para los cajones de 12" y 14"AI.

CAJONES DE 36"AN x 24"PR – GABINETES / ESTANTERÍA / CAJONES MÚLTIPLES

SEPARADORES Y DIVISORES

<p>R_ EE-A0200_</p> <p>3 COMPARTIMIENTOS</p>	<p>R_ EE-A0203_</p> <p>6 COMPARTIMIENTOS</p>	<p>R_ EE-A0206_</p> <p>9 COMPARTIMIENTOS</p>	<p>R_ EE-A0209_</p> <p>12 COMPARTIMIENTOS</p>	<p>R_ EE-A0300_</p> <p>4 COMPARTIMIENTOS</p>
<p>R_ EE-A0308_</p> <p>12 COMPARTIMIENTOS</p>	<p>R_ EE-A0312_</p> <p>16 COMPARTIMIENTOS</p>	<p>R_ EE-A0316_</p> <p>20 COMPARTIMIENTOS</p>	<p>R_ EE-A0405_</p> <p>10 COMPARTIMIENTOS</p>	<p>R_ EE-A0410_</p> <p>15 COMPARTIMIENTOS</p>
<p>R_ EE-A0724_</p> <p>32 COMPARTIMIENTOS</p>	<p>R_ EE-A0420_</p> <p>25 COMPARTIMIENTOS</p>	<p>R_ EE-A0512_</p> <p>18 COMPARTIMIENTOS</p>	<p>R_ EE-A0518_</p> <p>24 COMPARTIMIENTOS</p>	<p>R_ EE-A0524_</p> <p>30 COMPARTIMIENTOS</p>
<p>R_ EE-A0732_</p> <p>40 COMPARTIMIENTOS</p>	<p>R_ EE-A0740_</p> <p>48 COMPARTIMIENTOS</p>	<p>R_ EE-C0404_</p> <p>9 COMPARTIMIENTOS</p>	<p>R_ EE-B0200_</p> <p>3 COMPARTIMIENTOS</p>	<p>R_ EE-B0300_</p> <p>4 COMPARTIMIENTOS</p>

CAJAS DE PLÁSTICO²

<p>R_ EE-D0409_</p> <p>14 COMPARTIMIENTOS</p>	<p>R_ EE-D0416_</p> <p>21 COMPARTIMIENTOS</p>	<p>R_ EE-E030_</p> <p>30 CAJAS</p>	<p>R_ EE-E042_</p> <p>42 CAJAS</p>	<p>R_ EE-E056_</p> <p>56 CAJAS</p>
---	---	------------------------------------	------------------------------------	------------------------------------

ESPUMA²

<p>R_ EE-J01_</p> <p>DE PROTECCIÓN</p>	<p>R_ EE-J02_</p> <p>PARA HERRAMIENTAS</p>	<p>R_ EE-J03_</p> <p>PARA BOQUILLAS</p>	<p>Se vende sin cortar</p>
--	--	---	----------------------------

PORTABROCAS^{1,2}



SOPORTES PARA CARPETAS³

<p>R_ EE-TD10_</p> <p>10 PORTABROCAS</p>	<p>R_ EE-TW12_</p> <p>12 PORTABROCAS</p>	<p>R_ EE-TW16_</p> <p>16 PORTABROCAS</p>	<p>R_ EE-KLR_</p> <p>ANCHO</p>	<p>R_ EE-KFB_</p> <p>PROFUNDIDAD</p>
--	--	--	--------------------------------	--------------------------------------

NOTAS: ¹ Cada portabrocas incluye 2 divisores. ² Disponible para los cajones de 3" y 4"AI. ³ Disponible para los cajones de 12" y 14"AI.

CAJONES DE 36"AN x 27"PR – GABINETES / CAJONES MÚLTIPLES

SEPARADORES Y DIVISORES

<p>R_EG-A0203__ 6 COMPARTIMIENTOS</p>	<p>R_EG-A0300__ 4 COMPARTIMIENTOS</p>	<p>R_EG-A0308__ 12 COMPARTIMIENTOS</p>	<p>R_EG-A0312__ 16 COMPARTIMIENTOS</p>	<p>R_EG-A0415__ 20 COMPARTIMIENTOS</p>
<p>R_EG-A0425__ 30 COMPARTIMIENTOS</p>	<p>R_EG-A0512__ 18 COMPARTIMIENTOS</p>	<p>R_EG-A0518__ 24 COMPARTIMIENTOS</p>	<p>R_EG-A0524__ 30 COMPARTIMIENTOS</p>	<p>R_EG-A0716__ 24 COMPARTIMIENTOS</p>
<p>R_EG-A0724__ 32 COMPARTIMIENTOS</p>	<p>R_EG-A0740__ 48 COMPARTIMIENTOS</p>	<p>R_EG-B0200__ 3 COMPARTIMIENTOS</p>	<p>R_EG-C0508__ 14 COMPARTIMIENTOS</p>	<p>R_EG-D0309__ 13 COMPARTIMIENTOS</p>

CAJAS DE PLÁSTICO²

<p>R_EG-E032__ 32 CAJAS</p>	<p>R_EG-E048__ 48 CAJAS</p>	<p>R_EG-E064__ 64 CAJAS</p>
---------------------------------	---------------------------------	---------------------------------

ESPUMA²

<p>R_EG-J01__ DE PROTECCIÓN</p>	<p>R_EG-J02__ PARA HERRAMIENTAS</p>	<p>Se vende sin cortar</p>
-------------------------------------	---	----------------------------

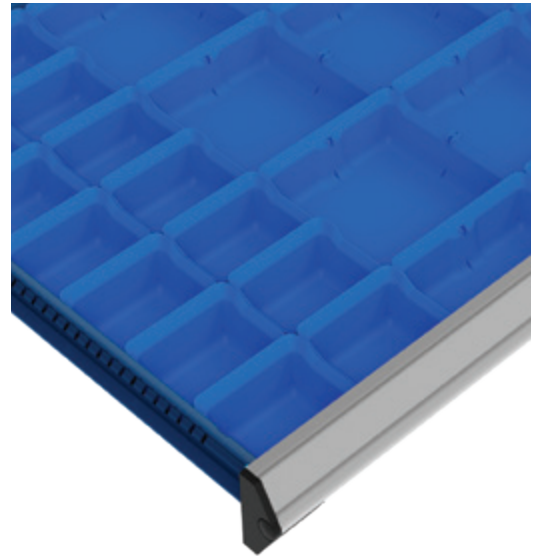

PORTABROCAS^{1,2}



<p>R_EG-TD12__ 12 PORTABROCAS</p>	<p>R_EG-TW12__ 12 PORTABROCAS</p>	<p>R_EG-TW16__ 16 PORTABROCAS</p>
---------------------------------------	---------------------------------------	---------------------------------------

SOPORTES PARA CARPETAS³

<p>R_EG-KLR__ ANCHO</p>	<p>R_EG-KFB__ PROFUNDIDAD</p>
-----------------------------	-----------------------------------

NOTAS: ¹ Cada portabrocas incluye 2 divisores. ² Disponible para los cajones de 3" y 4"AI. ³ Disponible para los cajones de 12" y 14"AI.

CAJONES DE 42"AN x 18"PR – ESTANTERÍA

SEPARADORES Y DIVISORES

<p>R_GC-A0203__ 6 COMPARTIMIENTOS</p>	<p>R_GC-A0209__ 12 COMPARTIMIENTOS</p>	<p>R_GC-A0304__ 8 COMPARTIMIENTOS</p>	<p>R_GC-A0308__ 12 COMPARTIMIENTOS</p>	<p>R_GC-A0405__ 10 COMPARTIMIENTOS</p>
<p>R_GC-A0410__ 15 COMPARTIMIENTOS</p>	<p>R_GC-A0415__ 20 COMPARTIMIENTOS</p>	<p>R_GC-A0506__ 12 COMPARTIMIENTOS</p>	<p>R_GC-A0512__ 18 COMPARTIMIENTOS</p>	<p>R_GC-A0518__ 24 COMPARTIMIENTOS</p>
<p>R_GC-A0708__ 16 COMPARTIMIENTOS</p>	<p>R_GC-A0716__ 24 COMPARTIMIENTOS</p>	<p>R_GC-A0724__ 32 COMPARTIMIENTOS</p>	<p>R_GC-A0910__ 20 COMPARTIMIENTOS</p>	<p>R_GC-A0930__ 40 COMPARTIMIENTOS</p>

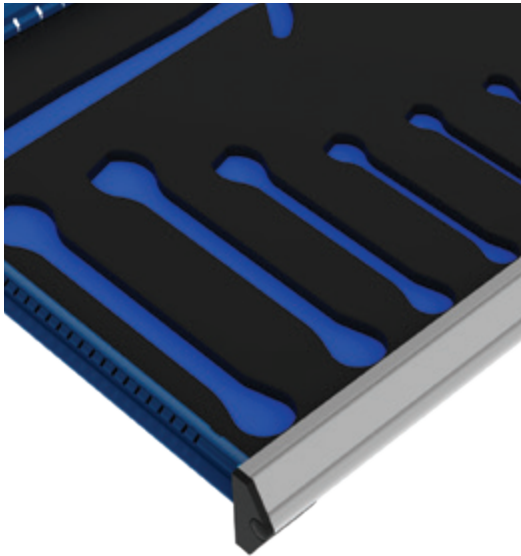

CAJAS DE PLÁSTICO²

<p>R_GC-E025__ 25 CAJAS</p>	<p>R_GC-E035__ 35 CAJAS</p>	<p>R_GC-E045__ 45 CAJAS</p>
---------------------------------	---------------------------------	---------------------------------

ESPUMA²

<p>R_GC-J01__ DE PROTECCIÓN</p>	<p>R_GC-J02__ PARA HERRAMIENTAS</p>	<p>Se vende sin cortar</p>
-------------------------------------	---	----------------------------

PORTABROCAS^{1,2}



<p>R_GC-TD08__ 8 PORTABROCAS</p>	<p>R_GC-TW16__ 16 PORTABROCAS</p>	<p>R_GC-TW20__ 20 PORTABROCAS</p>
--------------------------------------	---------------------------------------	---------------------------------------

SOPORTES PARA CARPETAS³

<p>R_GC-KLR__ ANCHO</p>	<p>R_GC-KFB__ PROFUNDIDAD</p>
-----------------------------	-----------------------------------

NOTAS: ¹ Cada portabrocas incluye 2 divisores. ² Disponible para los cajones de 3" y 4"Al. ³ Disponible para los cajones de 12" y 14"Al.

CAJONES DE 42"AN x 24"PR – ESTANTERÍA

SEPARADORES Y DIVISORES

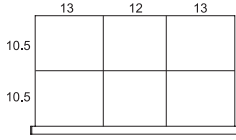

R_GE-A0203_
6 COMPARTIMIENTOS

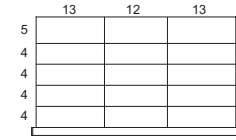

R_GE-A0212_
15 COMPARTIMIENTOS

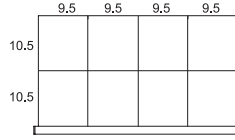

R_GE-A0304_
8 COMPARTIMIENTOS

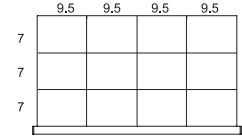

R_GE-A0308_
12 COMPARTIMIENTOS

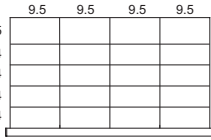

R_GE-A0316_
20 COMPARTIMIENTOS

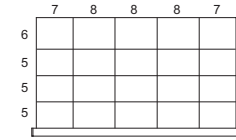

R_GE-A0415_
20 COMPARTIMIENTOS

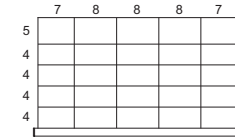

R_GE-A0420_
25 COMPARTIMIENTOS

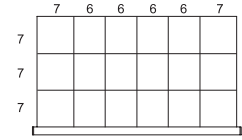

R_GE-A0512_
18 COMPARTIMIENTOS

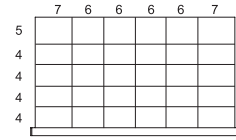

R_GE-A0524_
30 COMPARTIMIENTOS

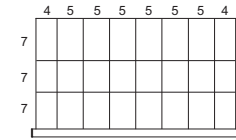

R_GE-A0716_
24 COMPARTIMIENTOS

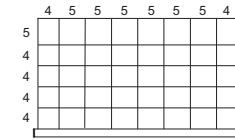

R_GE-A0732_
40 COMPARTIMIENTOS

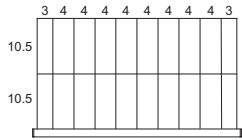

R_GE-A0910_
20 COMPARTIMIENTOS

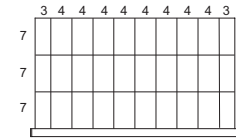

R_GE-A0920_
30 COMPARTIMIENTOS

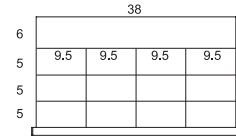

R_GE-C0408_
13 COMPARTIMIENTOS

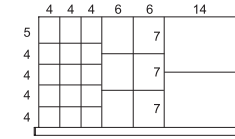

R_GE-D0517_
23 COMPARTIMIENTOS

ESPUMA²



R_GE-J01_
DE PROTECCIÓN

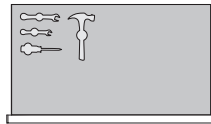

R_GE-J02_
PARA HERRAMIENTAS



SOPORTES PARA CARPETAS³



R_GE-KLR_
ANCHO

CAJAS DE PLÁSTICO²

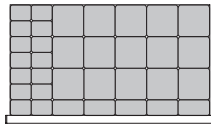

R_GE-E034_
34 CAJAS

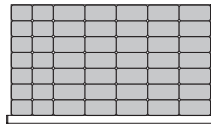

R_GE-E049_
49 CAJAS

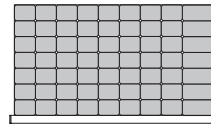

R_GE-E063_
63 CAJAS

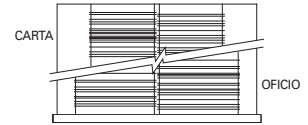

R_GE-KFB_
PROFUNDIDAD

PORTABROCAS^{1,2}

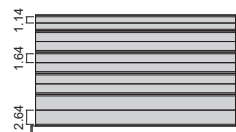

R_GE-TD10_
10 PORTABROCAS

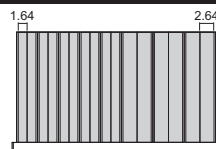

R_GE-TW16_
16 PORTABROCAS

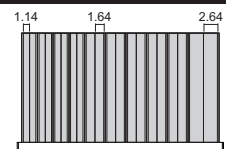

R_GE-TW20_
20 PORTABROCAS

NOTAS: ¹ Cada portabrocas incluye 2 divisores. ² Disponible para los cajones de 3" y 4"Al. ³ Disponible para los cajones de 12" y 14"Al.

CAJONES DE 48"AN x 18"PR – ESTANTERÍA

SEPARADORES Y DIVISORES

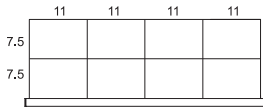

R__HC-A0304__
8 COMPARTIMIENTOS

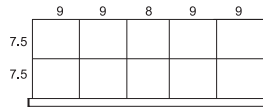

R__HC-A0405__
10 COMPARTIMIENTOS

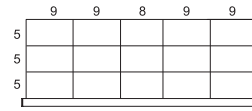

R__HC-A0410__
15 COMPARTIMIENTOS

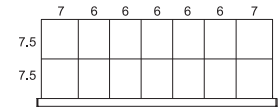

R__HC-A0607__
14 COMPARTIMIENTOS

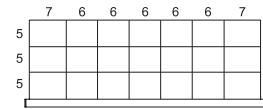

R__HC-A0614__
21 COMPARTIMIENTOS

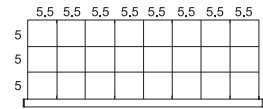

R__HC-A0716__
24 COMPARTIMIENTOS

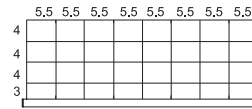

R__HC-A0724__
32 COMPARTIMIENTOS

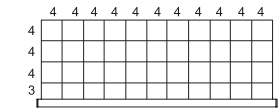

R__HC-A1033__
44 COMPARTIMIENTOS

CAJAS DE PLÁSTICO²

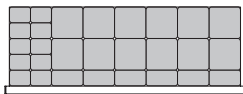

R__HC-E028__
28 CAJAS

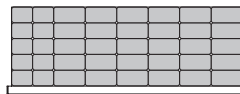

R__HC-E040__
40 CAJAS

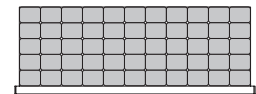

R__HC-E055__
55 CAJAS

ESPUMA²



R__HC-J01__
DE PROTECCIÓN

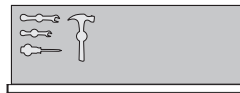

R__HC-J02__
PARA HERRAMIENTAS



PORTABROCAS^{1,2}

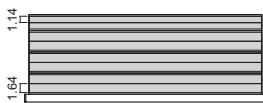

R__HC-TD08__
8 PORTABROCAS



R__HC-TW18__
18 PORTABROCAS

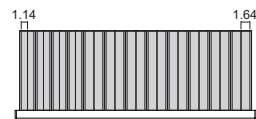

R__HC-TW24__
24 PORTABROCAS

SOPORTES PARA CARPETAS³

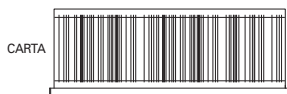

R__HC-KLR__
ANCHO

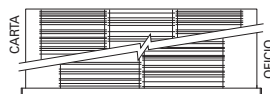

R__HC-KFB__
PROFUNDIDAD



NOTAS: ¹ Cada portabrocas incluye 2 divisores. ² Disponible para los cajones de 3" y 4"AI. ³ Disponible para los cajones de 12" y 14"AI.

CAJONES DE 48"AN x 24"PR – GABINETES / CAJONES MÚLTIPLES / ESTANTERÍA

SEPARADORES Y DIVISORES

<p>R_<u>HE-A0304</u>_</p> <p>8 COMPARTIMIENTOS</p>	<p>R_<u>HE-A0308</u>_</p> <p>12 COMPARTIMIENTOS</p>	<p>R_<u>HE-A0410</u>_</p> <p>15 COMPARTIMIENTOS</p>	<p>R_<u>HE-A0415</u>_</p> <p>20 COMPARTIMIENTOS</p>
<p>R_<u>HE-A0420</u>_</p> <p>25 COMPARTIMIENTOS</p>	<p>R_<u>HE-C0505</u>_</p> <p>11 COMPARTIMIENTOS</p>	<p>R_<u>HE-A0512</u>_</p> <p>18 COMPARTIMIENTOS</p>	<p>R_<u>HE-A0518</u>_</p> <p>24 COMPARTIMIENTOS</p>
<p>R_<u>HE-A0614</u>_</p> <p>21 COMPARTIMIENTOS</p>	<p>R_<u>HE-D0618</u>_</p> <p>25 COMPARTIMIENTOS</p>	<p>R_<u>HE-A0621</u>_</p> <p>28 COMPARTIMIENTOS</p>	<p>R_<u>HE-A0628</u>_</p> <p>35 COMPARTIMIENTOS</p>
<p>R_<u>HE-A0724</u>_</p> <p>32 COMPARTIMIENTOS</p>	<p>R_<u>HE-A0732</u>_</p> <p>40 COMPARTIMIENTOS</p>	<p>R_<u>HE-A0836</u>_</p> <p>45 COMPARTIMIENTOS</p>	<p>R_<u>HE-A1044</u>_</p> <p>55 COMPARTIMIENTOS</p>

CAJAS DE PLÁSTICO²

<p>R_<u>HE-E038</u>_</p> <p>38 CAJAS</p>	<p>R_<u>HE-E056</u>_</p> <p>56 CAJAS</p>	<p>R_<u>HE-E077</u>_</p> <p>77 CAJAS</p>	<p>R_<u>HE-KLR</u>_</p> <p>ANCHO</p>
--	--	--	--------------------------------------

SOPORTES PARA CARPETAS³

<p>R_<u>HE-TD10</u>_</p> <p>10 PORTABROCAS</p>	<p>R_<u>HE-TW18</u>_</p> <p>18 PORTABROCAS</p>	<p>R_<u>HE-TW24</u>_</p> <p>24 PORTABROCAS</p>	<p>R_<u>HE-KFB</u>_</p> <p>PROFUNDIDAD</p>
--	--	--	--

ESPUMA²

<p>R_<u>HE-J01</u>_</p> <p>DE PROTECCIÓN</p>	<p>R_<u>HE-J02</u>_</p> <p>PARA HERRAMIENTAS</p>	<p>R_<u>HE-J03</u>_</p> <p>PARA BOQUILLAS</p>	<p>Se vende sin cortar</p>
--	--	---	----------------------------

NOTAS: ¹ Cada portabrocas incluye 2 divisores. ² Disponible para los cajones de 3" y 4"Al. ³ Disponible para los cajones de 12" y 14"Al.

CAJONES DE 48"AN x 27"PR – GABINETES / CAJONES MÚLTIPLES

SEPARADORES Y DIVISORES

<p>R_HG-A0304__ 8 COMPARTIMIENTOS</p>	<p>R_HG-A0308__ 12 COMPARTIMIENTOS</p>	<p>R_HG-A0312__ 16 COMPARTIMIENTOS</p>	<p>R_HG-A0410__ 15 COMPARTIMIENTOS</p>
<p>R_HG-A0415__ 20 COMPARTIMIENTOS</p>	<p>R_HG-A0518__ 24 COMPARTIMIENTOS</p>	<p>R_HG-A0524__ 30 COMPARTIMIENTOS</p>	<p>R_HG-A0607__ 14 COMPARTIMIENTOS</p>
<p>R_HG-A0621__ 28 COMPARTIMIENTOS</p>	<p>R_HG-A0716__ 24 COMPARTIMIENTOS</p>	<p>R_HG-A0724__ 32 COMPARTIMIENTOS</p>	<p>R_HG-A0818__ 27 COMPARTIMIENTOS</p>
<p>R_HG-A0836__ 45 COMPARTIMIENTOS</p>	<p>R_HG-A1033__ 44 COMPARTIMIENTOS</p>	<p>R_HG-D0615__ 22 COMPARTIMIENTOS</p>	

CAJAS DE PLÁSTICO²

<p>R_HG-E040__ 40 CAJAS</p>	<p>R_HG-E064__ 64 CAJAS</p>	<p>R_HG-E088__ 88 CAJAS</p>
---------------------------------	---------------------------------	---------------------------------

SOPORTES PARA CARPETAS³

R_HG-KLR__
ANCHO

PORTABROCAS^{1,2}

<p>R_HG-TD12__ 12 PORTABROCAS</p>	<p>R_HG-TW18__ 18 PORTABROCAS</p>	<p>R_HG-TW24__ 24 PORTABROCAS</p>
---------------------------------------	---------------------------------------	---------------------------------------

R_HG-KFB__
PROFUNDIDAD

ESPUMA²

<p>R_HG-J01__ DE PROTECCIÓN</p>	<p>R_HG-J02__ PARA HERRAMIENTAS</p>	<p>Se vende sin cortar</p>
-------------------------------------	---	----------------------------

NOTAS: ¹ Cada portabrocas incluye 2 divisores. ² Disponible para los cajones de 3" y 4"Al. ³ Disponible para los cajones de 12" y 14"Al.

CAJONES DE 54"AN x 24"PR – GABINETES / CAJONES MÚLTIPLES

SEPARADORES Y DIVISORES

<p>R_JE-B0200__ 3 COMPARTIMIENTOS</p>	<p>R_JE-A0304__ 8 COMPARTIMIENTOS</p>	<p>R_JE-A0405__ 10 COMPARTIMIENTOS</p>	<p>R_JE-A0410__ 15 COMPARTIMIENTOS</p>
<p>R_JE-A0512__ 18 COMPARTIMIENTOS</p>	<p>R_JE-A0716__ 24 COMPARTIMIENTOS</p>	<p>R_JE-A0708__ 16 COMPARTIMIENTOS</p>	<p>R_JE-A0930__ 40 COMPARTIMIENTOS</p>
<p>R_JE-A1124__ 36 COMPARTIMIENTOS</p>	<p>R_JE-A1596__ 112 COMPARTIMIENTOS</p>	<p>R_JE-C0202__ 5 COMPARTIMIENTOS</p>	<p>R_JE-D0824__ 33 COMPARTIMIENTOS</p>

CAJAS DE PLÁSTICO²

<p>R_JE-E042__ 42 CAJAS</p>	<p>R_JE-E063__ 63 CAJAS</p>	<p>R_JE-E084__ 84 CAJAS</p>
---------------------------------	---------------------------------	---------------------------------

ESPUMA²

<p>R_JE-J01__ DE PROTECCIÓN</p>	<p>R_JE-J02__ PARA HERRAMIENTAS</p>	<p>Se vende sin cortar</p>
-------------------------------------	---	----------------------------

PORTABROCAS^{1,2}

<p>R_JE-TD10__ 10 PORTABROCAS</p>	<p>R_JE-TW20__ 20 PORTABROCAS</p>	<p>R_JE-TW22__ 22 PORTABROCAS</p>
---------------------------------------	---------------------------------------	---------------------------------------

SOPORTES PARA CARPETAS³

<p>R_JE-KFB__ PROFUNDIDAD</p>

NOTAS: ¹ Cada portabrocas incluye 2 divisores. ² Disponible para los cajones de 3" y 4"AI. ³ Disponible para los cajones de 12" y 14"AI.

CAJONES DE 54"AN x 27"PR – GABINETES / CAJONES MÚLTIPLES

SEPARADORES Y DIVISORES

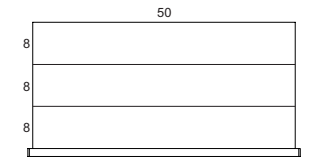

R_JG-B0200__
3 COMPARTIMIENTOS

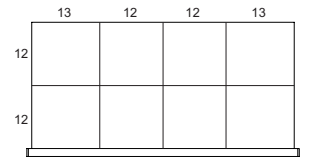

R_JG-A0304__
8 COMPARTIMIENTOS

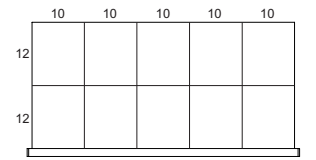

R_JG-A0405__
10 COMPARTIMIENTOS

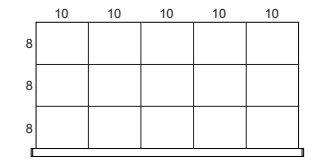

R_JG-A0410__
15 COMPARTIMIENTOS

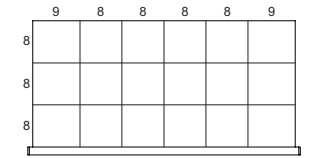

R_JG-A0512__
18 COMPARTIMIENTOS

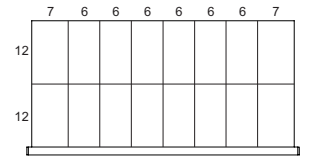

R_JG-A0708__
16 COMPARTIMIENTOS

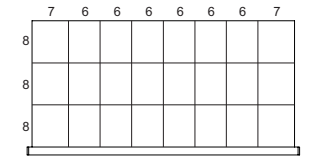

R_JG-A0716__
24 COMPARTIMIENTOS

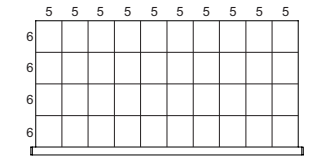

R_JG-A0930__
40 COMPARTIMIENTOS

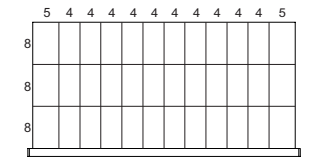

R_JG-A1124__
36 COMPARTIMIENTOS

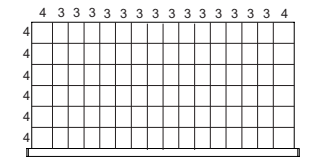

R_JG-A1580__
96 COMPARTIMIENTOS

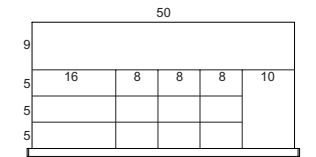

R_JG-C0508__
14 COMPARTIMIENTOS

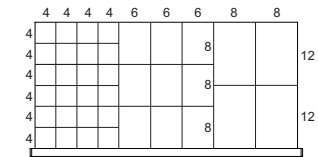

R_JG-D0828__
37 COMPARTIMIENTOS

CAJAS DE PLÁSTICO²

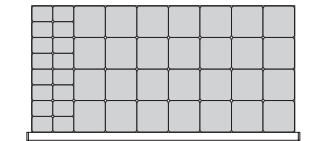

R_JG-E044__
44 CAJAS

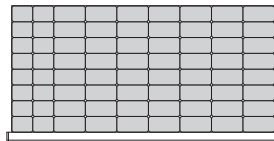

R_JG-E072__
72 CAJAS

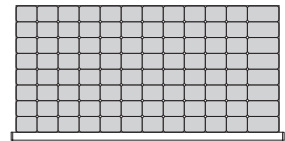

R_JG-E096__
96 CAJAS

ESPUMA²



R_JG-J01__
DE PROTECCIÓN

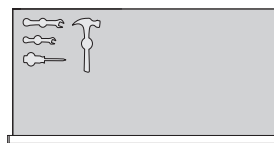

R_JG-J02__
PARA HERRAMIENTAS



PORTABROCAS^{1,2}



R_JG-TD12__
12 PORTABROCAS

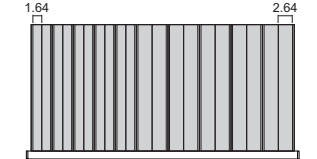

R_JG-TW20__
20 PORTABROCAS

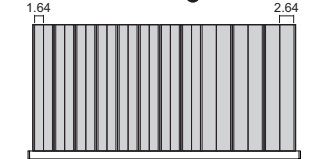

R_JG-TW22__
22 PORTABROCAS



SOPORTES PARA CARPETAS³

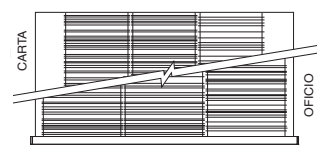

R_JG-KFB__
PROFUNDIDAD

NOTAS: ¹ Cada portabrocas incluye 2 divisores. ² Disponible para los cajones de 3" y 4"AI. ³ Disponible para los cajones de 12" y 14"AI.

CAJONES DE 60"AN x 24"PR – GABINETES / CAJONES MÚLTIPLES

SEPARADORES Y DIVISORES

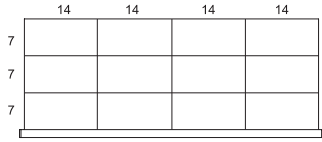

R__KE-A0308__
12 COMPARTIMIENTOS

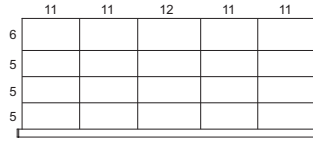

R__KE-A0415__
20 COMPARTIMIENTOS

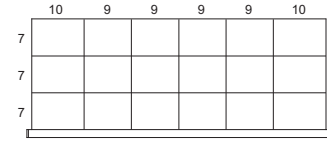

R__KE-A0512__
18 COMPARTIMIENTOS

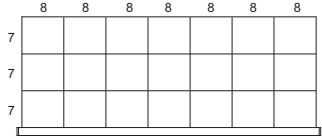

R__KE-A0614__
21 COMPARTIMIENTOS

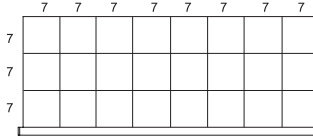

R__KE-A0716__
24 COMPARTIMIENTOS

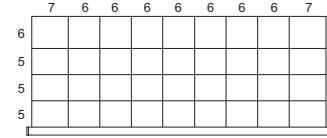

R__KE-A0827__
36 COMPARTIMIENTOS

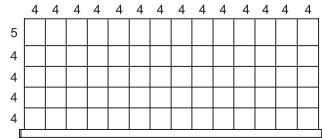

R__KE-A1356__
70 COMPARTIMIENTOS

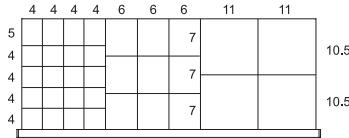

R__KE-D0824__
33 COMPARTIMIENTOS

SOPORTES PARA CARPETAS³

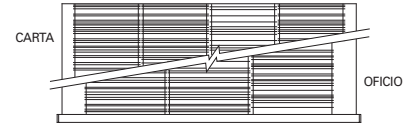

R__KE-KFB__
PROFUNDIDAD

CAJAS DE PLÁSTICO²

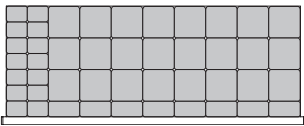

R__KE-E046__
46 CAJAS

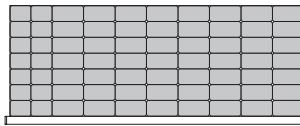

R__KE-E070__
70 CAJAS

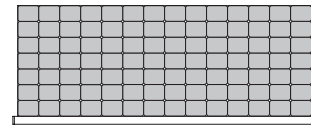

R__KE-E098__
98 CAJAS

ESPUMA²



R__KE-J01__
DE PROTECCIÓN



R__KE-J02__
PARA HERRAMIENTAS



Se vende sin cortar

PORTABROCAS^{1,2}

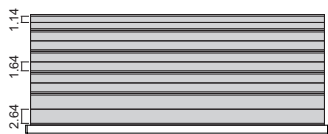

R__KE-TD10__
10 PORTABROCAS

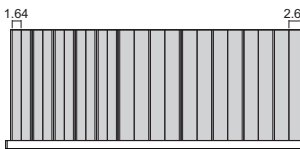

R__KE-TW22__
22 PORTABROCAS

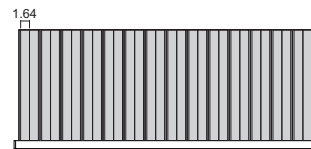

R__KE-TW28__
28 PORTABROCAS

NOTAS: ¹ Cada portabrocas incluye 2 divisores. ² Disponible para los cajones de 3" y 4"Al. ³ Disponible para los cajones de 12" y 14"Al.

CAJONES DE 60"AN x 27"PR – GABINETES / CAJONES MÚLTIPLES

SEPARADORES Y DIVISORES

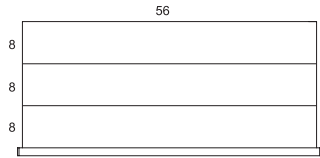

R_KG-B0200_

3 COMPARTIMIENTOS

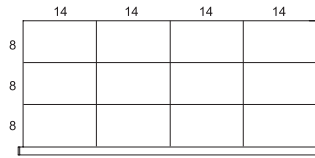

R_KG-A0308_

12 COMPARTIMIENTOS

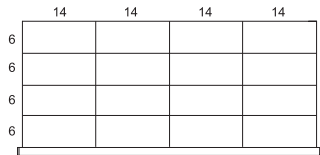

R_KG-A0312_

16 COMPARTIMIENTOS

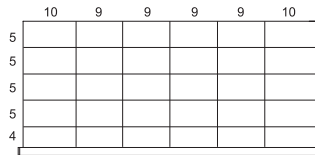

R_KG-A0524_

30 COMPARTIMIENTOS

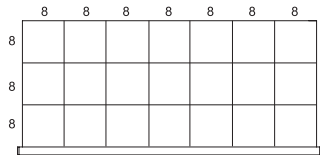

R_KG-A0614_

21 COMPARTIMIENTOS

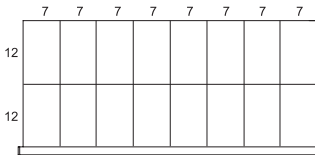

R_KG-A0708_

16 COMPARTIMIENTOS

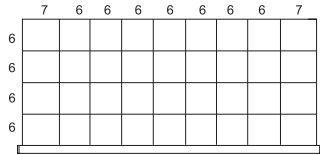

R_KG-A0827_

36 COMPARTIMIENTOS

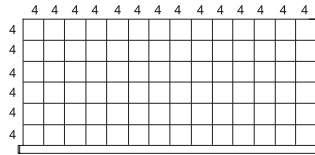

R_KG-A1370_

84 COMPARTIMIENTOS

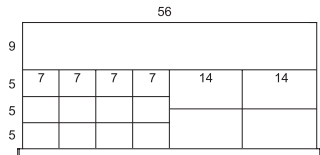

R_KG-C0610_

17 COMPARTIMIENTOS

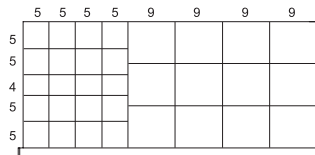

R_KG-D0724_

32 COMPARTIMIENTOS

CAJAS DE PLÁSTICO²

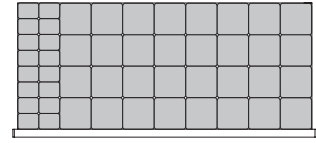

R_KG-E048_

48 CAJAS

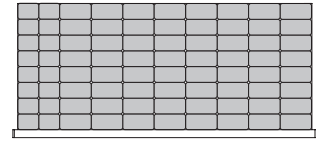

R_KG-E080_

80 CAJAS

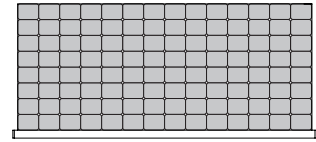

R_KG-E112_

112 CAJAS

SOPORTES PARA CARPETAS³

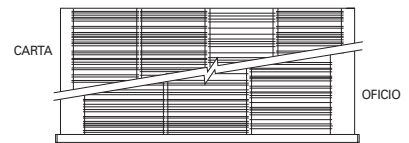

R_KG-KFB_

PROFUNDIDAD

ESPUMA²



R_KG-J01_

DE PROTECCIÓN

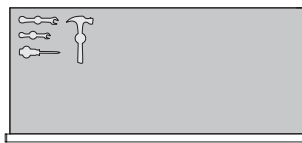

R_KG-J02_

PARA HERRAMIENTAS



Se vende sin cortar

PORTABROCAS^{1,2}

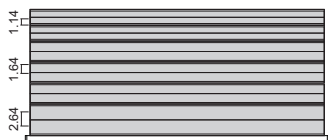

R_KG-TD12_

12 PORTABROCAS

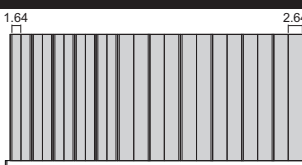

R_KG-TW22_

22 PORTABROCAS

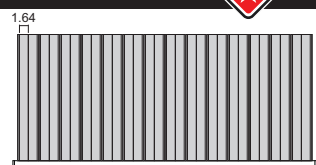

R_KG-TW28_

28 PORTABROCAS

NOTAS: ¹ Cada portabrocas incluye 2 divisores. ² Disponible para los cajones de 3" y 4"Al. ³ Disponible para los cajones de 12" y 14"Al.

ACCESORIOS DE COMPARTIMENTACIÓN



El ingenioso principio de empalme de nuestro sistema de compartimentación mantiene los divisores en su lugar (con clips, sin tornillos) y reduce los ruidos causados por las vibraciones.

SEPARADOR (PROFUNDIDAD)

RG00

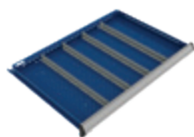

- Divide el cajón en el sentido de la profundidad;
- Los divisores se sujetan al separador con clips;
- Se ajusta cada 1" de centro a centro;
- Color: gris plata (071);
- Compatible con los accesorios siguientes: cajas de plástico, portabrocas, soportes para carpetas y fondo para cajón de PVC.

ANCHO CAJÓN NOMINAL (REAL)	ALTURA DE CAJÓN NOMINAL (REAL)						
	3" (1 5/8" AL)	4" (2 5/8" AL)	5" (3 5/8" AL)	6" Y 7" (4 5/8" AL)	8" Y 9" (6 5/8" AL)	10" (8 5/8" AL)	12" Y 14" (10 5/8" AL)
18" (15")	RG00-1803	RG00-1804	RG00-1805	RG00-1806	RG00-1808	RG00-1810	RG00-1812
21" (18")	RG00-2103	RG00-2104	RG00-2105	RG00-2106	RG00-2108	RG00-2110	RG00-2112
24" (21")	RG00-2403	RG00-2404	RG00-2405	RG00-2406	RG00-2408	RG00-2410	RG00-2412
27" (24")	RG00-2703	RG00-2704	RG00-2705	RG00-2706	RG00-2708	RG00-2710	RG00-2712

SEPARADOR (ANCHO)

RG01

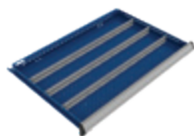

- Divide el cajón en el sentido del ancho;
- Los divisores se sujetan al separador con clips;
- Se ajusta cada 1/2" de centro a centro;
- Color: gris plata (071);
- Compatible con los accesorios siguientes: cajas de plástico, portabrocas, soportes para carpetas y fondo para cajón de PVC.

ANCHO CAJÓN NOMINAL (REAL)	ALTURA DE CAJÓN NOMINAL (REAL)						
	3" (1 5/8" AL)	4" (2 5/8" AL)	5" (3 5/8" AL)	6" Y 7" (4 5/8" AL)	8" Y 9" (6 5/8" AL)	10" (8 5/8" AL)	12" Y 14" (10 5/8" AL)
18" (14")	RG01-1803	RG01-1804	RG01-1805	RG01-1806	RG01-1808	RG01-1810	RG01-1812
24" (20")	RG01-2403	RG01-2404	RG01-2405	RG01-2406	RG01-2408	RG01-2410	RG01-2412
30" (26")	RG01-3003	RG01-3004	RG01-3005	RG01-3006	RG01-3008	RG01-3010	RG01-3012
36" (32")	RG01-3603	RG01-3604	RG01-3605	RG01-3606	RG01-3608	RG01-3610	RG01-3612
42" (38")	RG01-4203	RG01-4204	RG01-4205	RG01-4206	RG01-4208	RG01-4210	RG01-4212
48" (44")	RG01-4803	RG01-4804	RG01-4805	RG01-4806	RG01-4808	RG01-4810	RG01-4812
54" (50")	RG01-5403	RG01-5404	RG01-5405	RG01-5406	RG01-5408	RG01-5410	RG01-5412
60" (56")	RG01-6003	RG01-6004	RG01-6005	RG01-6006	RG01-6008	RG01-6010	RG01-6012

DIVISOR

RG10

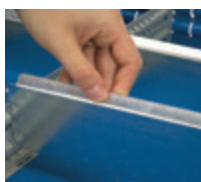

- Se sujeta en su lugar con clips;
- El borde a 45° facilita la identificación del contenido;
- Fabricado con acero galvanizado;
- Se ajusta cada 1/2" de centro a centro.

ANCHO DIVISOR NOMINAL	ALTURA DE CAJÓN NOMINAL (REAL)						
	3" (1 5/8" AL)	4" (2 5/8" AL)	5" (3 5/8" AL)	6" Y 7" (4 5/8" AL)	8" Y 9" (6 5/8" AL)	10" (8 5/8" AL)	12" Y 14" (10 5/8" AL)
3"	RG10-03003	RG10-03004	RG10-03005	RG10-03006	-	-	-
*3.5"	RG10-03503	RG10-03504	RG10-03505	RG10-03506	-	-	-
4"	RG10-04003	RG10-04004	RG10-04005	RG10-04006	-	-	-
5"	RG10-05003	RG10-05004	RG10-05005	RG10-05006	RG10-05008	RG10-05010	-
*5.5"	RG10-05503	RG10-05504	RG10-05505	RG10-05506	RG10-05508	RG10-05510	-
6"	RG10-06003	RG10-06004	RG10-06005	RG10-06006	RG10-06008	RG10-06010	RG10-06012
*6.5"	RG10-06503	RG10-06504	RG10-06505	RG10-06506	RG10-06508	RG10-06510	RG10-06512
7"	RG10-07003	RG10-07004	RG10-07005	RG10-07006	RG10-07008	RG10-07010	RG10-07012
8"	RG10-08003	RG10-08004	RG10-08005	RG10-08006	RG10-08008	RG10-08010	RG10-08012
9"	RG10-09003	RG10-09004	RG10-09005	RG10-09006	RG10-09008	RG10-09010	RG10-09012
*9.5"	RG10-09503	RG10-09504	RG10-09505	RG10-09506	RG10-09508	RG10-09510	RG10-09512
10"	RG10-10003	RG10-10004	RG10-10005	RG10-10006	RG10-10008	RG10-10010	RG10-10012
11"	RG10-11003	RG10-11004	RG10-11005	RG10-11006	RG10-11008	RG10-11010	RG10-11012
12"	RG10-12003	RG10-12004	RG10-12005	RG10-12006	RG10-12008	RG10-12010	RG10-12012
13"	RG10-13003	RG10-13004	RG10-13005	RG10-13006	RG10-13008	RG10-13010	RG10-13012
14"	RG10-14003	RG10-14004	RG10-14005	RG10-14006	RG10-14008	RG10-14010	RG10-14012
16"	RG10-16003	RG10-16004	RG10-16005	RG10-16006	RG10-16008	RG10-16010	RG10-16012

NOTA: *Estas medidas no son compatibles con todos los anchos de cajón.

PORTAETIQUETA Y PROTECTOR PARA MANIJAS

PORTAETIQUETA DE 1" DE ALTURA

RG51

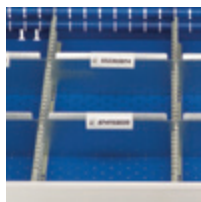

- De plástico transparente mate, elimina los reflejos y facilita la lectura de la etiqueta;
- Una vez engrampado, el portaetiqueta se mantiene en su lugar y no se desprende con el uso;
- Cuenta con un reborde que protege la etiqueta;
- Disponible en dos anchos estándares: el universal de 2" y el de 2 3/4" para accesorios de 3" y más;
- Puede instalarse sobre los separadores y divisores;

Nº ARTÍCULO	AN x AL
RG51-200	2" x 1"
RG51-275	2 3/4" x 1"

NOTA: Las etiquetas se venden por separado, en paquetes de 200 unidades

PORTAETIQUETA PARA CAJAS DE PLÁSTICO DE 1" DE ALTURA

RG52



- De plástico transparente mate, elimina los reflejos y facilita la lectura de la etiqueta;
- Incluye una banda adhesiva para la instalación sobre una caja de plástico. También se puede colocar en la cara trasera interior del cajón, para identificar el contenido del último compartimiento;
- Cuenta con un reborde que protege la etiqueta.

Nº ARTÍCULO	AN x AL
RG52-200	2" x 1"

NOTA: Las etiquetas se venden por separado, en paquetes de 200 unidades

ETIQUETAS DE CARTÓN (PAQUETE DE 200)

RG53

Nº ARTÍCULO	AN x AL
RG53-275875	2 3/4" x 1/4"

PORTAETIQUETA DE 1 3/4" DE ALTURA

RG54



- De plástico transparente mate, elimina los reflejos y facilita la lectura de la etiqueta;
- Una vez engrampado, el portaetiqueta se mantiene en su lugar y no se desprende con el uso;
- Cuenta con un reborde que protege la etiqueta;
- Disponible en dos anchos estándares: 2" y 4";
- Puede instalarse sobre los divisores;

Nº ARTÍCULO	AN x AL
RG54-200	2" x 1 3/4"
RG54-400	4" x 1 3/4"

NOTA: Las etiquetas se venden por separado.

PORTAETIQUETA DE 1 3/4" DE ALTURA CON ADHESIVO

RG55



- De plástico transparente mate, elimina los reflejos y facilita la lectura de la etiqueta;
- Incluye una banda adhesiva para la instalación sobre una caja d plástico. También se puede colocar en la cara trasera interior del cajón, para identificar el contenido del último compartimiento;
- Cuenta con un reborde que protege la etiqueta;
- Disponible en dos anchos estándares: 2" y 4";

Nº ARTÍCULO	AN x AL
RG55-200	2" x 1 3/4"
RG55-400	4" x 1 3/4"

NOTA: Las etiquetas se venden por separado.

PROTECTOR DE MANIJA

RF70



- Se instala sobre la manija del cajón con una simple presión;
- De plástico transparente mate, elimina los reflejos y facilita la lectura de la etiqueta;
- Protege las etiquetas de identificación de cualquier tipo de suciedad;
- Se puede retirar fácilmente.

Nº ARTÍCULO	ANCHO
RF70-18	18"
RF70-24	24"
RF70-30	30"
RF70-36	36"
RF70-42	42"
RF70-48	48"
RF70-54	54"
RF70-60	60"

ETIQUETA

RF71



- Etiqueta diseñada para insertar entre la manija y el protector de manija (RF70);
- 22 etiquetas por hoja (10 hojas);
- Es posible imprimir las etiquetas a pedido. Los modelos de etiquetas se encuentran en rousseaumetal.com, sección Documentación (Centro de información).

Nº ARTÍCULO	AN x AL
RF71-425100	4 1/2" x 1"

ACCESORIOS

ACCESORIOS PARA CAJONES

FONDO PARA CAJÓN DE PVC

RG40

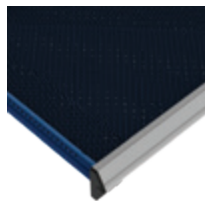

- Protege el contenido del cajón;
- Material antideslizante;
- Se puede colocar debajo de separadores y divisores;
- Espesor: 3/32".

Nº ARTÍCULO	PARA CAJÓN
RG40-1821-01	18"An x 21"Pr
RG40-1824-01	18"An x 24"Pr
RG40-1827-01	18"An x 27"Pr
RG40-2421-01	24"An x 21"Pr
RG40-2424-01	24"An x 24"Pr
RG40-2427-01	24"An x 27"Pr
RG40-3018-01	30"An x 18"Pr
RG40-3021-01	30"An x 21"Pr
RG40-3024-01	30"An x 24"Pr
RG40-3027-01	30"An x 27"Pr
RG40-3618-01	36"An x 18"Pr
RG40-3624-01	36"An x 24"Pr
RG40-3627-01	36"An x 27"Pr

Nº ARTÍCULO	PARA CAJÓN
RG40-4218-01	42"An x 18"Pr
RG40-4224-01	42"An x 24"Pr
RG40-4818-01	48"An x 18"Pr
RG40-4824-01	48"An x 24"Pr
RG40-4827-01	48"An x 27"Pr
RG40-5424-01	54"An x 24"Pr
RG40-5427-01	54"An x 27"Pr
RG40-6024-01	60"An x 24"Pr
RG40-6027-01	60"An x 27"Pr

NOTA: No usar en un gabinete antiestática.

ESPUMA PARA HERRAMIENTAS

RG42

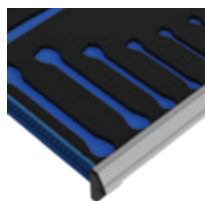

- Resistente al aceite y no absorbente;
- 1 espuma azul de 1/4" de espesor;
- 1 espuma negra autoadhesiva de 1/2" de espesor;
- Se vende sin cortar. Puede cortarse con cortador o cúter.

Nº ARTÍCULO	PARA CAJÓN
RG42-1821-01	18"An x 21"Pr
RG42-1824-01	18"An x 24"Pr
RG42-1827-01	18"An x 27"Pr
RG42-2421-01	24"An x 21"Pr
RG42-2424-01	24"An x 24"Pr
RG42-2427-01	24"An x 27"Pr
RG42-3018-01	30"An x 18"Pr
RG42-3021-01	30"An x 21"Pr
RG42-3024-01	30"An x 24"Pr
RG42-3027-01	30"An x 27"Pr
RG42-3618-01	36"An x 18"Pr
RG42-3624-01	36"An x 24"Pr
RG42-3627-01	36"An x 27"Pr

Nº ARTÍCULO	PARA CAJÓN
RG42-4218-01	42"An x 18"Pr
RG42-4224-01	42"An x 24"Pr
RG42-4818-01	48"An x 18"Pr
RG42-4824-01	48"An x 24"Pr
RG42-4827-01	48"An x 27"Pr
RG42-5424-01	54"An x 24"Pr
RG42-5427-01	54"An x 27"Pr
RG42-6024-01	60"An x 24"Pr
RG42-6027-01	60"An x 27"Pr



ESPUMA DE PROTECCIÓN

RG41

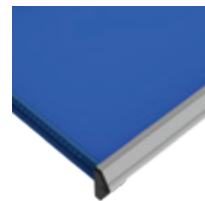

- Protege el contenido del cajón;
- Espuma azul de 1/4" de espesor.

Nº ARTÍCULO	PARA CAJÓN
RG41-1821-01	18"An x 21"Pr
RG41-1824-01	18"An x 24"Pr
RG41-1827-01	18"An x 27"Pr
RG41-2421-01	24"An x 21"Pr
RG41-2424-01	24"An x 24"Pr
RG41-2427-01	24"An x 27"Pr
RG41-3018-01	30"An x 18"Pr
RG41-3021-01	30"An x 21"Pr
RG41-3024-01	30"An x 24"Pr
RG41-3027-01	30"An x 27"Pr
RG41-3618-01	36"An x 18"Pr
RG41-3624-01	36"An x 24"Pr
RG41-3627-01	36"An x 27"Pr

Nº ARTÍCULO	PARA CAJÓN
RG41-4218-01	42"An x 18"Pr
RG41-4224-01	42"An x 24"Pr
RG41-4818-01	48"An x 18"Pr
RG41-4824-01	48"An x 24"Pr
RG41-4827-01	48"An x 27"Pr
RG41-5424-01	54"An x 24"Pr
RG41-5427-01	54"An x 27"Pr
RG41-6024-01	60"An x 24"Pr
RG41-6027-01	60"An x 27"Pr

NOTA: Esta espuma no permite la instalación de separadores y divisores.

ESPUMA PARA BOQUILLAS

RG43

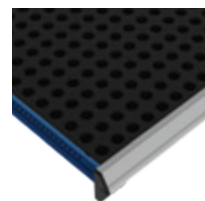

- Resistente al aceite y no absorbente;
- Espuma negra de 1" de espesor;
- Se vende sin cortar. Se puede cortar con sacabocados.

Nº ARTÍCULO	PARA CAJÓN
RG43-1821-01	18"An x 21"Pr
RG43-1824-01	18"An x 24"Pr
RG43-1827-01	18"An x 27"Pr
RG43-2421-01	24"An x 21"Pr
RG43-2424-01	24"An x 24"Pr
RG43-2427-01	24"An x 27"Pr
RG43-3018-01	30"An x 18"Pr
RG43-3021-01	30"An x 21"Pr
RG43-3024-01	30"An x 24"Pr
RG43-3027-01	30"An x 27"Pr
RG43-3618-01	36"An x 18"Pr
RG43-3624-01	36"An x 24"Pr

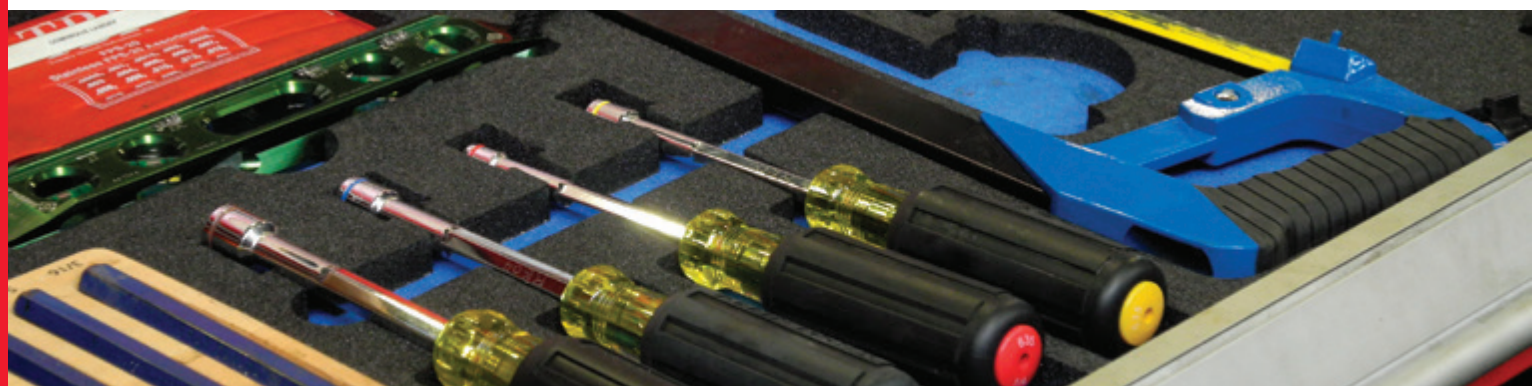



RG20

CAJA DE PLÁSTICO

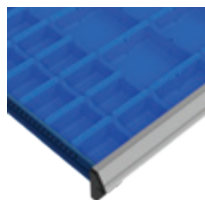

- Facilita el almacenaje, el transporte y la gestión de los artículos pequeños. Liviana y resistente;
- Diseño adaptado para cajones de 3" y 4" de altura;

- El borde a 45° facilita la identificación del contenido y la manipulación de la caja;
- Compatible con separadores, divisores y portabrocas;
- La caja de 6" puede subdividirse.



DIMENSIONES			Nº ARTÍCULO		
AN	PR	AL	CAJA	SEPARADOR	DIVISOR
3"	3"	2"	RG20-030302	-	-
4"	3"	2"	RG20-040302	-	-
6"	3"	2"	RG20-060302	RG22-0302	-
6"	6"	2"	RG20-060602	RG22-0602	RG24-0602
3"	3"	3"	RG20-030303	-	-
4"	3"	3"	RG20-040303	-	-
6"	3"	3"	RG20-060303	RG22-0303	-
6"	6"	3"	RG20-060603	RG22-0603	RG24-0603

NOTA: Altura 2" = 1½" real
Altura 3" = 2½" real

CAJA DE PLÁSTICO CONDUCTOR



RG21



- Disipa las descargas que podrían dañar los componentes electrónicos;
- Facilita el almacenaje, el transporte y la gestión de los artículos pequeños. Liviana y resistente;
- Diseño adaptado para cajones de 3" y 4" de altura;

- El borde a 45° facilita la identificación del contenido y la manipulación de la caja;
- Color: negro;
- La caja de 6" puede subdividirse.



DIMENSIONES			Nº ARTÍCULO		
AN	PR	AL	CAJA	SEPARADOR	DIVISOR
3"	3"	2"	RG21-030302	-	-
4"	3"	2"	RG21-040302	-	-
6"	3"	2"	RG21-060302	RG23-0302	-
6"	6"	2"	RG21-060602	RG23-0602	RG25-0602
3"	3"	3"	RG21-030303	-	-
4"	3"	3"	RG21-040303	-	-
6"	3"	3"	RG21-060303	RG23-0303	-
6"	6"	3"	RG21-060603	RG23-0603	RG25-0603

NOTA: Altura 2" = 1½" real
Altura 3" = 2½" real

PORTABROCAS



RG35 / RG36

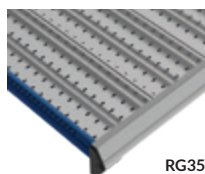

RG35



RG36



RG39

- Ofrece un almacenaje adaptado y protege los objetos de forma alargada, como brocas, fresas, boquillas, accesorios para tornos, limas, herramientas, etc.;
- Hecho de aluminio resistente;
- Paredes verticales para más espacio de almacenaje;
- Fondo de compartimentos con grandes radios, facilitando la limpieza;
- Divisor de plástico gris con una zona de identificación inclinada de 3/8" (se debe pedir por separado);
- Diseñado para cajones de 3" y de 4" de altura;
- Compatible con separadores, divisores y cajas de plástico;
- Para pedido, añadir la profundidad al número de artículo: 18", 21", 24", 27", o el ancho: 18", 24", 30", 36", 42", 48", 54", 60".

Nº ARTÍCULO		Nº DIVISOR
DESDE EL FRENTE HACIA ATRAS	DE IZQUIERDA A DERECHA	
RG35-03Pr	RG36-03An	RG39-03
RG35-04Pr	RG36-04An	RG39-04
RG35-06Pr	RG36-06An	RG39-06

NOTA: Para la medida interna del cajón, ver págs. 232-234

SOPORTES PARA CARPETAS

RG30 / RG31

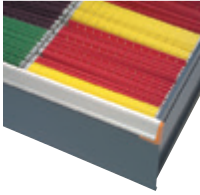

- Para carpetas colgantes;
- Compatible con los tamaños CARTA y OFICIO, según la medida del cajón. Para las medidas interiores del cajón;
- Diseñado para cajones de 12" y 14" de altura;
- Compatible con separadores y divisores. **ver pág. 254.**

EN PROFUNDIDAD		EN ANCHO	
Nº ARTÍCULO	PR NOMINAL (REAL)	Nº ARTÍCULO	AN NOMINAL (REAL)
RG30-18	18" (15")	RG31-18	18" (14")
RG30-21	21" (18")	RG31-24	24" (20")
RG30-24	24" (21")	RG31-30	30" (26")
RG30-27	27" (24")	RG31-36	36" (32")
		RG31-42	42" (38")
		RG31-48	48" (44")

CAJÓN PARA DESECHOS Y RECICLADO



- Permite separar los desechos y clasificar los objetos para el reciclado;
- Identificación sobre la manija para facilitar la clasificación;
- Alturas de cajón disponibles: 17" y 26";
- El cajón de 17" de altura tiene dos recipientes de 14 3/8"An x 10 1/4"Pr x 15"Al, uno negro para los residuos y uno azul para el reciclado;
- El cajón de 26" de altura tiene dos recipientes de 15 1/4"An x 11"Pr x 20"Al, uno negro para los residuos y uno azul para el reciclado;
- El cajón cuenta con un divisor que estabiliza los recipientes y facilita el almacenaje de objetos en la parte posterior;
- Para hacer instalar una cerradura o un mecanismo de seguridad, especificar el número del artículo deseado. Ejemplo: R51CG-X1701A, para la instalación de un mecanismo de bloqueo cerrado integrado.

Nº ARTÍCULO	AN x PR x AL
R51CG-X1701	24" x 27" x 17"
R51CG-X2601	24" x 27" x 26"
R51DG-X1701	30" x 27" x 17"
R51DG-X2601	30" x 27" x 26"



R5XLG-3004



MÉCANISMOS DE CIERRE O DE SEGURIDAD

MECANISMO DE BLOQUEO CERRADO INTEGRADO



- Se activa automáticamente al abrir el cajón o el anaquel deslizante;
- Permite abrir el cajón o el anaquel deslizante con una sola mano;
- Se cierra simplemente empujando;
- Impide que el cajón y el anaquel deslizante se abran solos;
- Instalación ulterior sencilla;
- Para pedido, añadir **A** al número de cajón, de modelo interior de cajón o de anaquel deslizante. Ejemplo: RF32-362406**A**;
- Para piezas de recambio, readaptación o instalación ulterior, pedir un RY08-An**A**.

Nº ARTÍCULO

A

MECANISMO DE BLOQUEO CERRADO ECONÓMICO



- Se activa simplemente empujando un botón con el pulgar;
- El cajón o el anaquel deslizante se cierra sin necesidad de activar el mecanismo;
- Impide que el cajón y el anaquel deslizante se abran solos;
- Para pedido, añadir **B** al número de cajón, de modelo interior de cajón o de anaquel deslizante. Ejemplo: RF32-362406**B**;
- Para piezas de recambio, readaptación o instalación ulterior, pedir un RY01-**B**.

Nº ARTÍCULO

B

MECANISMO DE BLOQUEO ABIERTO



- Se instala en cajones y anaqueles deslizantes;
- Bloquea los cajones y los anaqueles deslizantes en posición abierta;
- Se activa manualmente cuando es necesario;
- Compatibles con todos los accesorios para cajones;
- Colocar cajas de plástico en la hilera del fondo puede dificultar la activación del mecanismo.

Nº ARTÍCULO

RF85

CERRADURA PARA CAJÓN



- Compatible con cajones de cualquier medida;
- No reduce el espacio útil del cajón;
- Instalación ulterior sencilla;
- Para pedido, añadir **L3** al número de cajón o de modelo interior de cajón. Ejemplo: RF32-362406**L3**;
- Para piezas de recambio, readaptación o instalación ulterior, pedir un RY01-**L3**



Nº ARTÍCULO

L3





ÍNDICE	PÁGINA(S)
Estación de computación	260
Modelos	261-265
Componentes	266-271

ESTACIÓN DE COMPUTACIÓN

Nuestros numerosos productos y accesorios permiten crear una estación de computación que responde a necesidades y realidades específicas.

Ya sea que se necesite una estación de computación equipada con una superficie de trabajo y con espacio de almacenaje, o simple una estación para consultar datos en la computadora, Rousseau ofrece la solución que conviene.

Nuestros productos están diseñados para uso en un entorno industrial (producción, embalaje, mantenimiento y reparación, bobinado, etc.), pero la estética de su diseño permite igualmente su uso en oficinas (laboratorio electrónica, computación, etc.).

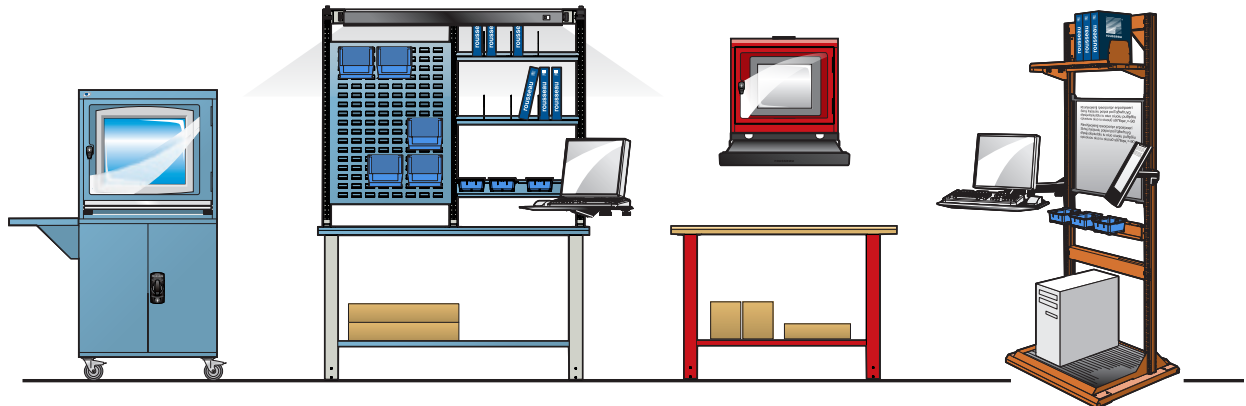

GABINETE PARA COMPUTADORA

El gabinete para computadora Rousseau asegura la protección del equipo de computación. El ventilador con filtro favorece la evacuación del calor.

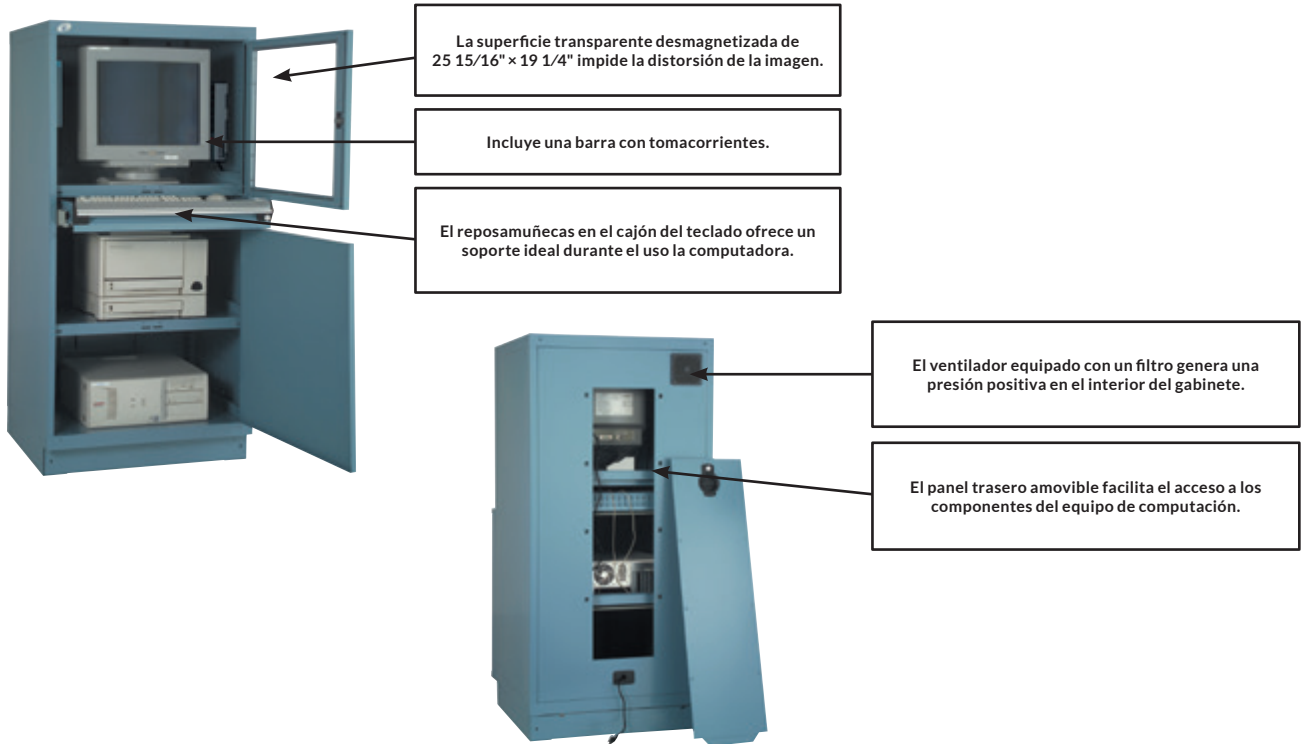

GABINETE PARA COMPUTADORA CON UN ANAQUEL AJUSTABLE

Fijo



R5JDG-5801

- 1 estructura de gabinete para computadora con panel de acceso trasero
- 1 anaquel ajustable (para pantalla)
- 1 cajón para teclado
- 1 elevador de teclado
- 1 anaquel ajustable (para impresora)
- 1 anaquel de fondo (para computadora)
- 1 puerta transparente p/pantalla
- 1 puerta simple integrada

El gabinete fijo incluye:

- 1 base disimulada (acceso delantero)
- 1 cubre base trasero

El gabinete móvil incluye:

- 2 ruedas de 4" fijas
- 2 ruedas de 4" pivotantes con freno integral

VERSIÓN	Nº ARTÍCULO	AN x PR x AL
Fijo	R5JDG-5801	30" x 27" x 62"
Móvil	R5JDG-5821	30" x 27" x 63 1/4"

Móvil



R5JDG-5821



GABINETE PARA COMPUTADORA CON UN ANAQUEL DESLIZABLE

Fijo



R5JDG-5815

- 1 estructura de gabinete p/computadora con panel de acceso trasero
- 1 anaquel ajustable (p/pantalla)
- 1 cajón para teclado
- 1 elevador de teclado
- 1 anaquel deslizable acceso delantero (p/impresora)
- 1 anaquel de fondo (p/computadora)
- 1 puerta transparente p/pantalla
- 1 puerta simple integrada

El gabinete fijo incluye:

- 1 base disimulada (acceso delantero)
- 1 cubre base trasero

El gabinete móvil incluye:

- 2 ruedas de 4" fijas
- 2 ruedas de 4" pivotantes con freno integral

VERSIÓN	Nº ARTÍCULO	AN×PR×AL
Fijo	R5JDG-5815	30"×27"×62"
Móvil	R5JDG-5837	30"×27"×63¼"

Móvil



R5JDG-5837



GABINETE PARA COMPUTADORA CON DOS ANAQUELES DESLIZABLES

Fijo



R5JDG-5819

- 1 estructura de gabinete p/computadora con panel de acceso trasero
- 1 anaquel ajustable (p/pantalla)
- 1 cajón para teclado
- 1 elevador de teclado
- 1 anaquel deslizable acceso delantero (p/impresora)
- 1 anaquel deslizable acceso delantero (p/computadora)
- 1 puerta transparente p/pantalla
- 1 puerta simple integrada

El gabinete fijo incluye:

- 1 base disimulada (acceso delantero)
- 1 cubre base trasero

El gabinete móvil incluye:

- 2 ruedas de 4" fijas
- 2 ruedas de 4" pivotantes con freno integral

VERSIÓN	Nº ARTÍCULO	AN×PR×AL
Fijo	R5JDG-5819	30"×27"×62"
Móvil	R5JDG-5839	30"×27"×63¼"

Móvil



R5JDG-5839



GABINETE MURAL PARA COMPUTADORA

Nuestro gabinete mural para computadora es la alternativa ideal al gabinete para computadora convencional. Según las necesidades, se puede instalar con o sin puerta, y con o sin soporte para teclado.

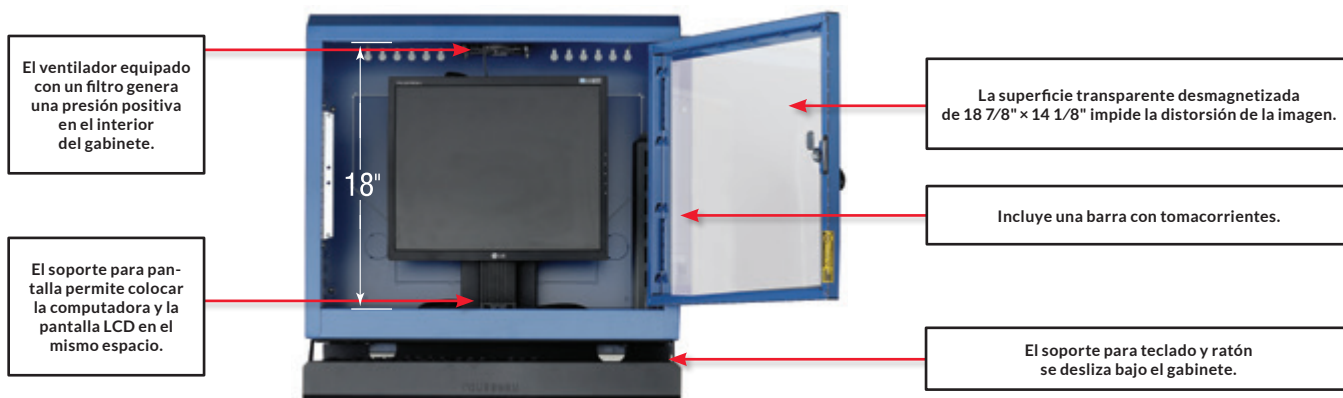

GABINETE MURAL PARA COMPUTADORA CON VARIANTES DE CONFIGURACIÓN

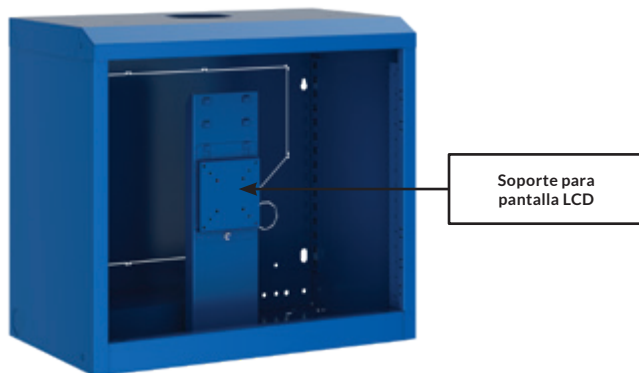

- Medidas del gabinete: 24" An x 14" Pr x 21" Al;
- Medidas de la superficie transparente: 18 7/8" An x 14 1/8" Al;
- Superficie útil del soporte: 22 1/2" An x 14 1/2" Pr.

Nº ARTÍCULO	TIPO
R5MCA-2450	Estructura mural solamente
R5MCA-2451	Estructura mural c/puerta transparente
R5MCA-2452	Estructura mural c/soporte p/teclado y ratón
R5MCA-2453	Estructura mural c/puerta transparente y soporte p/teclado y ratón
R5MCA-2454	Estructura mural c/puerta plegable y soporte p/laptop

NOTAS: Le estructura mural incluye un soporte para pantalla LCD.

El modelo R5MCA-2454 se vende sin ventilador y barra de tomacorrientes.



NOTA: El soporte RD47 también puede instalarse bajo una estructura RD02 para sostener un laptop.

ESTACIÓN DE TRABAJO

He aquí algunos de nuestros modelos de estación de trabajo. Para más información sobre los accesorios y las configuraciones posibles, referirse a la sección «Centro de trabajo - WS/WM», [ver págs. 176-183](#).

ESTACIÓN DE TRABAJO PARA COMPUTACIÓN CON SOPORTE PARA COMPUTADORA

LC3006C



LC3006C

Nº ARTÍCULO	AN×PR×AL
LC3006C	60"×30"×58"

- 1 soporte p/computadora
- 1 superficie de madera laminada
- 1 pata abierta
- 1 gabinete compacto L
- 3 montantes multifuncionales
- 2 travesaños de montante
- 1 soporte ajustable p/teclado
- 1 soporte p/pantalla LCD
- 1 módulo de electricidad
- 1 anaquel inclinable
- 2 soportes p/cajas de plástico
- 8 cajas de plástico
- 2 divisores parciales

ESTACIÓN DE TRABAJO PARA COMPUTACIÓN CON SOPORTE PARA PANTALLA Y TECLADO

LC3005C



LC3005C

Nº ARTÍCULO	AN×PR×AL
LC3005C	60"×30"×68"

- 1 estructura doble WM
- 1 soporte p/pantalla LCD y teclado
- 1 anaquel inclinable
- 3 divisores parciales
- 1 soporte p/cajas de plástico
- 4 cajas de plástico
- 1 módulo de electricidad con 3 tomas 12A
- 1 tablero para anuncios y escritura
- 1 juego de fijaciones p/panel
- 1 superficie de madera laminada
- 1 pata abierta
- 1 gabinete compacto L

ESTACIÓN DE TRABAJO PARA COMPUTADORA CON SOPORTE PARA TABLETA ELECTRÓNICA

LC3123C



LC3123C

Nº ARTÍCULO	AN×PR×AL
LC3123C	60"×30"×80"

- 1 estructura doble WM
- 1 soporte para tablet
- 2 anaqueles inclinables
- 4 divisores parciales
- 2 soportes para cajas de plástico
- 6 cajas de plástico
- 1 módulo de electricidad con 3 tomas 12A y 2 tomas USB
- 1 gabinete de organización con puerta
- 1 lámpara LED para mesa de trabajo
- 1 par de soportes proyectados o ménsulas
- 1 lámpara de trabajo LED con lupa
- 1 superficie de laminado
- 1 pata abierta
- 1 gabinete compacto L con base de 4"Al

ESTRUCTURA MULTIFUNCIONAL

He aquí algunas de la opciones de estructuras multifuncionales. Para más información sobre los accesorios y las configuraciones posibles, referirse a la sección «Estructura Multifuncional», [ver págs. 220-223](#).

MODELO DESCENTRADO

WMA4061



WMA4061

Nº ARTÍCULO	AN × PR × AL
WMA4061	32" × 27" × 85"

- 1 estructura WM descentrada de 84"
- 1 soporte p/pantalla LCD, teclado y ratón
- 1 portadocumentos con brazo
- 1 tablero p/anuncios y escritura
- 1 juego de fijaciones p/panel
- 1 anaquel inclinable
- 2 divisores parciales
- 1 soporte p/cajas de plástico
- 3 cajas de plástico
- 1 anaquel de fondo con cubierta ranurada

MODELO CENTRADO

WMA3051



WMA3051

Nº ARTÍCULO	AN × PR × AL
WMA3051	32" × 27" × 85"

- 1 estructura WM centrada de 84"
- 2 bandejas p/laptop
- 2 paneles para enganche
- 1 juego de fijaciones p/panel
- 1 portadocumentos
- 2 soportes p/cajas de plástico
- 6 cajas de plástico
- 2 anaqueles inclinables
- 1 paquete de 10 ganchos p/panel perforado
- 2 soportes proyectados o ménsulas
- 2 lámparas LED de estación de trabajo
- 1 anaquel de fondo con cubierta ranurada

COMPONENTES

GABINETE PARA COMPUTADORA

ESTRUCTURA PARA COMPUTADORA CON PANEL DE ACCESO

RD31



- Equipado con un ventilador con filtro;
- Incluye una barra con tomacorrientes;
- Cuenta con un panel trasero con cerradura que facilita el acceso a los componentes de computación;
- Equipado con un cubrecables;
- Compatible con las ruedas de 4" y 6";

- Compatible con la base de desplazamiento RA53, la base disimulada RA55 y las bases elevadoras RB94 y RB95;

Nº ARTÍCULO	AN × PR × AL
RD31-302758L3	30" × 27" × 58"



NOTA: Se sugiere pedir una base elevadora (RA55, RB94 o RB95) si se trabaja de pie o para personas de estatura alta.

BASE DISIMULADA

RA55

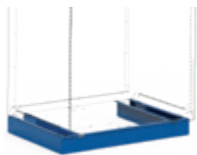

- Especialmente diseñada para elevar 4" el gabinete;
- Permite desplazar el gabinete gracias al acceso delantero para carro elevador o transpaleta;
- Cuenta con un cubre base delantero amovible que mejora la estética y permite el acceso a un carro elevador;
- Su forma rectangular facilita la limpieza del piso;
- Cubre base trasero RA56 opcional. Incluye el cubre base delantero;
- Permite fijar el gabinete en el piso;
- Compatible con los patines niveladores RA74.

Nº ARTÍCULO	AN × PR × AL
RA55-302704	30" × 27" × 4"

NOTA: No es compatible con las ruedas.

BASE ELEVADORA

RB95

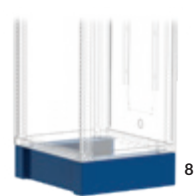

- Diseñada para elevar 8" el gabinete fijo;
- Asegura comodidad y ergonomía para las personas de estatura mediana o alta;
- Se fija directamente bajo el gabinete;
- Permite desplazar el gabinete gracias al acceso delantero para carro elevador;
- Compatible con los patines niveladores RA74;
- Cubre base trasero RB98 opcional. Incluye el cubre base delantero.

Nº ARTÍCULO	AN × PR × AL
RB95-302708	30" × 27" × 8"

NOTA: No es compatible con las ruedas.

BASE ELEVADORA PARA GABINETE MÓVIL

RB94



- Diseñada para elevar 4" el gabinete móvil;
- Asegura comodidad y ergonomía para las personas de estatura mediana o alta;
- Se fija directamente bajo el gabinete;
- Compatible con las ruedas de 4" y de 6".

Nº ARTÍCULO	PR × AL
RB94-2704	27" × 4"

CUBRE BASE RECTO

RA56 / RB98



- RA56: Cubre la base disimulada trasera de 4" (RA55);
- RB98: Cubre la base elevadora trasera (RB95).

Nº ARTÍCULO	AN × AL	PARA
RA56-3004	30" × 4"	RA55
RB98-3008	30" × 8"	RB95

JUEGO DE PATINES NIVELADORES RA74



- Se venden en paquetes de 4;
- Permiten nivelar adecuadamente (1 1/8" a 2") el gabinete sobre pisos o superficies desnivelados;
- Se instalan directamente en el gabinete, sin base, o bajo la base elevadora RB95.

Nº ARTÍCULO
RA74-01

ANAQUEL AJUSTABLE RB21



- Permite guardar artículos voluminosos;
- Con rebordes trasero y laterales para evitar la caída de objetos el fondo del gabinete;
- Altura ajustable cada 1" de centro a centro;
- Capacidad de 400 libras de carga repartida de manera equilibrada.

Nº ARTÍCULO	AN x PR
RB21-3027	30" x 27"

ANAQUEL DE FONDO RB25



- Permite guardar artículos voluminosos;
- Con rebordes trasero y laterales para evitar la caída de objetos en el fondo del gabinete;
- Capacidad de 400 libras de carga repartida de manera equilibrada.

Nº ARTÍCULO	AN x PR
RB25-3027	30" x 27"

RUEDAS DE 4" Y 6" RB81 / RB84



- Se venden por pares;
- Tres tipos de ruedas: fijas, pivotantes y pivotantes con freno integrado (sobre la rueda y sobre el pivote);
- Rueda de 4": altura total de 5 1/4";
- Rueda de 6": altura total de 7 1/2";
- Fabricadas con poliuretano, no dejan marcas en el piso. Calidad industrial superior;
- Se instalan directamente en el gabinete, sin base. Son compatibles con la base elevadora para gabinete móvil (RB94).

Nº ARTÍCULO	ALTURA	TIPO DE RUEDAS
RB81-01	4"	Fijas
RB81-02	4"	Pivotantes
RB81-03	4"	Pivotantes c/freno integral
RB84-01	6"	Fijas
RB84-02	6"	Pivotantes
RB84-03	6"	Pivotantes c/freno integral

ELEVADOR DE TECLADO RD40

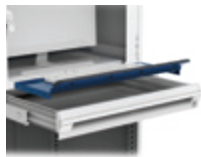

- Permite colocar el teclado y el ratón en una posición ergonómica;
- Viene con reposamuñecas;
- Deja espacio libre en el cajón para guardar un cuaderno espiral de tamaño estándar detrás del teclado, en el sentido de la profundidad (12");
- Espacio libre restante en el cajón para la compartimentación con separadores, divisores y cajas de plástico.

Nº ARTÍCULO	AN x PR x AL
RD40-301204	30" x 12" x 4"

CAJÓN PARA TECLADO RF31



- Permite guardar un cuaderno espiral de tamaño estándar detrás del teclado, en el sentido de la profundidad (12");
- Permite la compartimentación con separadores, divisores y cajas de plástico, **ver págs. 254-259**;
- Incluye una cerradura estándar;

Nº ARTÍCULO	AN x PR x AL
RF31-302704L3	30" x 27" x 4"

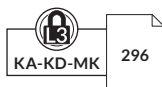

ANAQUEL DESLIZABLE PARA PUERTA INTEGRADA SIMPLE RF55



- Permite guardar artículos voluminosos;
- Compatible con la puerta integrada RB62;
- Extensión de 65%;
- Capacidad de 175 libras;
- De acero pintado, con rebordes trasero y laterales;
- Acceso delantero de ancho total.

Nº ARTÍCULO	AN x PR
RF55-3027	30" x 27"

NOTA: Para una instalación ulterior, se debe usar el artículo RF56-3027.

NOTA: Se sugiere pedir el elevador de teclado (RD40) para colocar el teclado y el ratón en una posición ergonómica.

COMPONENTES

ANAQUEL PLEGABLE

RC00



- Capacidad de 50 libras de carga repartida de manera uniforme;
- Incluye una cubierta protectora de caucho;
- Pueden instalarse los rebordes RC01, opcional.

Nº ARTÍCULO	AN x PR
RC00-152701	15" x 27"

REBORDES PARA ANAQUEL PLEGABLE

RC01



- Rebordes de 15" frontales o traseros;
- Rebordes 27" laterales;
- Altura de 1".

Nº ARTÍCULO	ANCHO
RC01-15	15"
RC01-27	27"

PUERTA TRANSPARENTE PARA PANTALLA

RD51



- Superficie transparente de 24¹³/₁₆" An x 19¹/₄" Al desmagnetizada, evita la distorsión de la imagen;
- Instalación de fábrica en estructura RD31;
- Incluye una cerradura estándar.

Nº ARTÍCULO	AN x AL
RD51-3022L3	30" x 22"

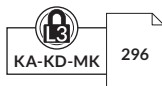

PUERTA SIMPLE INTEGRADA, MACIZA O TRANSPARENTE

RB62 / RB61



- Puerta integrada: RB62;
- Puerta integrada transparente: RB61;
- Compatible con el anaquel de fondo (RB25), el anaquel ajustable (RB21) y el anaquel deslizante (RF55);
- Abertura a 180° que facilita el acceso a todo el contenido del gabinete;
- Instalación de fábrica en la estructura RD31;
- Para obtener una cerradura estándar, completar el número de producto con L3, y para obtener una cerradura electrónica para puerta, completar con L50.



Nº ARTÍCULO	AN x AL
RB62-3028__	30" x 28"
RB61-3028__	30" x 28"

ACCESORIOS BAJO LA SUPERFICIE DE TRABAJO

SOPORTE DESLIZABLE PARA TECLADO

WS90-01



- Se fija bajo cualquier tipo de superficie;
- Bandeja para ratón, deslizante a derecha o a izquierda;
- Superficie útil de 21¹/₂" x 11³/₁₆";
- Bandeja para ratón de 9³/₈" x 9¹/₈".

Nº ARTÍCULO	COLOR
WS90-01	Negro

SOPORTE AJUSTABLE PARA TECLADO

WS90-02



- Soporte con brazo articulado para trabajar sentado(a) o de pie;
- Se fija bajo cualquier tipo de superficie;
- Incluye:
 - una bandeja para ratón, deslizante a derecha o a izquierda
 - un apoya palma ergonómico
- Se desliza bajo la superficie para guardarlo. Fabricación reforzada;
- Superficie útil de 9¹/₂" x 20¹/₂";
- Bandeja para ratón de 9³/₈" x 9".

Nº ARTÍCULO	COLOR
WS90-02	Negro

SOPORTE PARA COMPUTADORA

WS92



- Se fija bajo cualquier tipo de superficie;
- Posee una manivela que permite ajustar a lo ancho la posición del soporte lateral de plástico;
- Ajuste a lo alto para recibir computadoras de 3¹/₂" a 9¹/₄" de ancho x 12¹/₂" a 22¹/₂" de alto;
- Ancho: 8³/₈" a 11¹/₂";
- Profundidad: 6³/₄" (8¹/₂", con manivela);
- Altura: 18" a 26".

Nº ARTÍCULO	COLOR
WS92-01	Negro

SOPORTES PARA COMPUTADORAS SOBRE UNA SUPERFICIE DE TRABAJO

Todos los modelos que se presentan incluyen las siguientes características:

- Se instalan sobre la superficie de trabajo con el módulo de acabado para soporte de computadora RC68 o RC69;
- Son compatibles con las superficies de trabajo WS14, RC35, y RC37;
- Todos los soportes cuentan con un poste de 18" que permite ajustarlo a la altura ideal para diferentes usuarios;
- La superficie debe sobresalir 1 ½" del borde trasero del gabinete o de la estructura;
- Brazo, adaptadores y bandejas de color negro;
- No se deben instalar directamente sobre el gabinete o la estructura;
- Ajusto en altura sencillo y sin herramientas;
- Ergonomía óptima.

SOPORTE PARA PANTALLA LCD



- Puede soportar la mayoría de las pantallas LCD de un máximo de 21" disponibles en el mercado;
- La posición para la fijación de la pantalla respeta las normas VESA 75 y 100;
- Incluye uno o dos brazo(s) con articulación doble;
- El brazo con articulación doble brinda más posibilidades de ajuste;
- Permite la inclinación y la rotación de la pantalla;
- Puede ordenarse un soporte para una o para dos pantallas.

Nº ARTÍCULO	PARA
RC59-03	Un pantalla
RC59-04	Dos pantallas

SOPORTE PARA LAPTOP



- Puede usarse para soportar un laptop, un dispositivo electrónico o cualquier otro objeto;
- Superficie útil de la bandeja: 14" An x 12" Pr;
- Incluye un brazo con articulación doble;
- El brazo con articulación doble brinda más posibilidades de ajuste;
- Permite la inclinación y la rotación de la bandeja.

Nº ARTÍCULO
RC59-42

SOPORTE PARA PANTALLA LCD, TECLADO Y RATÓN



- Se usa para sostener una pantalla LCD, un teclado y un ratón;
- Superficie útil de la bandeja: 23 5/8" An x 8 1/2" Pr;
- Incluye un brazo con articulación simple;
- Puede soportar la mayoría de las pantallas LCD de un máximo de 21" disponibles en el mercado;
- La posición para la fijación de la pantalla respeta las normas VESA 75 y 100;
- Permite la inclinación y la rotación de la pantalla y de la bandeja.

Nº ARTÍCULO
RC59-21

SOPORTE PARA TABLET



- Puede soportar la mayoría de las tablets disponibles en el mercado;
- Los sujetadores y la superficie del soporte tienen un acabado antiderrapante que asegura la estabilidad de la tablet;
- Incluye un brazo con articulación doble;
- El brazo con articulación doble brinda más posibilidades de ajuste;
- Permite la inclinación y la rotación de la tablet;
- Formato de tablet compatible:
 - Formato pequeño: 7 5/8" a 10" de ancho;
 - Formato grande: 9 7/8" a 12 1/4" de ancho.

Nº ARTÍCULO	VERSIÓN
RC59-62-01	Formato pequeño
RC59-62-02	Formato grande

SOPORTES PARA COMPUTADORAS PARA ESTRUCTURA MULTIFUNCIONAL Y APLICACIÓN MURAL

IMPORTANTE

Todos los modelos que se presentan incluyen las siguientes características:

- Color: negro;
- Mayor robustez;
- Ajuste fácil;
- En el modelo mural, los accesorios de fijación no vienen incluidos.



Mural



Para estructura WM11

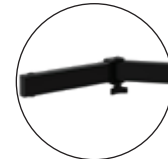

Brazo articulado doble

SOPORTE PARA LAPTOP



- Puede usarse para soportar un laptop, un dispositivo electrónico o cualquier otro objeto;
- Superficie útil de bandeja: 16"An x 13 7/8"Pr;
- Incluye un brazo robusto con articulación simple o doble;

- El brazo robusto con articulación doble brinda más posibilidades de ajuste;
- La bandeja incluye protección de caucho antideslizante.

ARTICULACIÓN	PARA ESTRUCTURA WM11	MURAL
Simple	WM62-01A	WM64-01A
Doble	WM62-02A	WM64-02A

SOPORTE PARA PANTALLA LCD



- Puede soportar la mayoría de las pantallas LCD disponibles en el mercado;
- La posición para la fijación de la pantalla respeta las normas VESA 75 y 100;
- Incluye un brazo robusto con articulación simple o doble;
- El brazo robusto con articulación doble brinda más posibilidades de ajuste;
- Permite la inclinación y la rotación de la pantalla.

ARTICULACIÓN	PARA ESTRUCTURA WM11	MURAL
Simple	WM65-01A	WM66-01A
Doble	WM65-02A	WM66-02A

SOPORTE PARA PANTALLA LCD, TECLADO Y RATÓN



- Se usa para soportar una pantalla LCD, un teclado y un ratón;
- Puede soportar la mayoría de las pantallas LCD disponibles en el mercado;
- La posición para la fijación de la pantalla respeta las normas VESA 75 y 100;
- Superficie útil del soporte para teclado: 23 3/8"An x 8 1/2"Pr;
- Incluye un brazo robusto con articulación simple o doble;

- El brazo robusto con articulación doble brinda más posibilidades de ajuste;
- Permite la inclinación y la rotación de la pantalla.

ARTICULACIÓN	PARA ESTRUCTURA WM11	MURAL
Simple	WM65-01B	WM66-01B
Doble	WM65-02B	WM66-02B

SOPORTE PARA TABLET



- Puede soportar la mayoría de las tablets disponibles en el mercado;
- Los sujetadores y la superficie del soporte tienen un acabado antiderrapante que asegura la estabilidad de la tablet;
- Formato de tablet compatible:
 - formato pequeño: 7 3/8" a 10" de largo;
 - formato grande: 9 7/8" a 12 1/4" de largo
- Permite la inclinación y la rotación de la tablet;
- Incluye un brazo robusto con articulación simple o doble.

ARTICULACIÓN	FORMATO DE TABLET	PARA ESTRUCTURA WM11	MURAL
Simple	Formato pequeño	WM65-01C-01	WM66-01C-01
Simple	Formato grande	WM65-01C-02	WM66-01C-02
Doble	Formato pequeño	WM65-02C-01	WM66-02C-01
Doble	Formato grande	WM65-02C-02	WM66-02C-02

IMPORTANTE

Todos los modelos que se presentan incluyen las siguientes características:

- Color: negro;
- Ajuste en altura sencillo y sin herramientas;
- Ergonomía óptima;
- En el modelo mural, los accesorios de fijación no vienen incluidos.

SOPORTE PARA PANTALLA LCD



- Puede soportar la mayoría de las pantallas LCD de un máximo de 21" disponibles en el mercado;
- La posición para la fijación de la pantalla respeta las normas VESA 75 y 100;
- Incluye un brazo con articulación doble;
- El brazo con articulación doble brinda más posibilidades de ajuste;
- Permite la inclinación y la rotación de la pantalla.

Nº ARTÍCULO	VERSIÓN
WM05-03	Estructura WM11
WM06-03	Mural

SOPORTE PARA LAPTOP



- Puede usarse para soportar un laptop, un dispositivo electrónico o cualquier otro objeto;
- Superficie útil de bandeja: 14"An x 12"Pr;
- Incluye un brazo con articulación doble;
- El brazo con articulación doble brinda más posibilidades de ajuste;
- Permite la inclinación y la rotación de la bandeja.

Nº ARTÍCULO	VERSIÓN
WM05-42	Estructura WM11
WM06-42	Mural

SOPORTE PARA TABLET



- Puede soportar la mayoría de las tablets disponibles en el mercado;
- Los sujetadores y la superficie del soporte tienen un acabado antiderrapante que asegura la estabilidad de la tablet;
- Incluye un brazo con articulación doble;
- El brazo con articulación doble brinda más posibilidades de ajuste;
- Permite la inclinación y la rotación de la tablet;
- Formato de tablet compatible:
 - formato pequeño: 7 $\frac{3}{8}$ " a 10" de largo;
 - formato grande: 9 $\frac{7}{8}$ " a 12 $\frac{1}{4}$ " de largo.

FORMATO DE TABLET	PARA ESTRUCTURA WM11	MURAL
Formato pequeño	WM05-62-01	WM06-62-01
Formato grande	WM05-62-02	WM06-62-02

SOPORTE PARA PANTALLA LCD, TECLADO Y RATÓN



- Se usa para soportar una pantalla LCD, un teclado y un ratón;
- Superficie útil del soporte para teclado: 23 $\frac{3}{8}$ "An x 8 $\frac{1}{2}$ "Pr;
- Incluye un brazo con articulación doble y uno con articulación simple;
- El brazo con articulación doble brinda más posibilidades de ajuste;
- Puede soportar la mayoría de las pantallas LCD de un máximo de 21" disponibles en el mercado;
- La posición para la fijación de la pantalla respeta las normas VESA 75 y 100;
- Permite la inclinación y la rotación de la pantalla y de la bandeja.

DESCRIPCIÓN	ESTRUCTURA WM11	MURAL
Kit completo	WM05-22	WM06-22
Soporte para pantalla LCD	WM05-02	WM06-02
Soporte para teclado y ratón	WM05-32	WM06-32

SOPORTE PARA PANTALLA LCD, TECLADO Y RATÓN



- Se usa para soportar una pantalla LCD, un teclado y un ratón;
- Superficie útil del soporte para teclado: 23 $\frac{3}{8}$ "An x 8 $\frac{1}{2}$ "Pr;
- Incluye un brazo con articulación simple;
- Puede soportar la mayoría de las pantallas LCD de un máximo de 21" disponibles en el mercado;
- La posición para la fijación de la pantalla respeta las normas VESA 75 y 100;
- Permite la inclinación y la rotación de la pantalla y de la bandeja.

Nº ARTÍCULO	DESCRIPCIÓN
WM06-21	Kit mural
WM06-01	Soporte para pantalla LCD
WM06-31	Soporte para teclado y ratón





CDSA, Ciudad de Quebec



Un poste único y funcional. El poste medianero es la pieza clave de la estructura. Su forma exclusiva en T tubular ofrece siete zonas de fijación para distintas aplicaciones. Además, el centro fue diseñado para evitar cualquier interferencia entre las distintas secciones.



Las unidades de archivo se pueden combinar con el sistema de estanterías industriales Spider®.

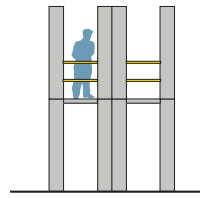

Con el sistema de archivo Spider®, es posible recuperar el espacio a lo alto instalando estanterías de más de un nivel.

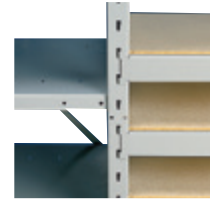

Los anaqueles se fijan en el poste por medio de ganchos a compresión. Las viguetas se enganchan en la cara delantera del poste y sostienen la plataforma de madera, acero o emparrillado metálico.

ÍNDICE	PÁGINA(S)
Archivo	272
Modelos	273
Componentes	274-275

ARCHIVO

Con el sistema de archivo Rousseau, la pérdida de espacio es cosa del pasado. Nuestro sistema de estanterías especialmente pensado para ese uso fue diseñado en función de la medida de las cajas de clasificación. Además, nuestro sistema de archivo es perfectamente compatible con los accesorios de la estantería industrial gracias al poste exclusivo que permite una integración óptima.

Si la necesidad de espacio es superior a la prevista, nuestro sistema de estanterías en niveles múltiples equipado con pasarelas y pisos por encima del palier inferior es seguramente el producto ideal. Los especialistas de Rousseau ayudan a cada cliente a encontrar la mejor solución para sus necesidades concretas.

NOTA: La forma exclusiva del poste Spider® es una marca registrada de Rousseau Métal inc.

ESTANTERÍAS PARA ARCHIVO

- Capacidad de hasta 48 cajas de 12" An x 15" Pr x 10 ¼" Al;
- El modelo con 4 anaqueles conviene para cajas más livianas superpuestas (ilustración de la derecha). Los modelos con 8 anaqueles convienen para cajas más pesadas (ilustración de la izquierda);
- Sistema diseñado para las estanterías superpuestas;
- 4 o 8 niveles de anaqueles, según el modelo;
- Las cajas se venden por separado;
- Para pedir una estantería fondo contra fondo, completar el número de artículo con la letra B.

CAJAS SUPERPUESTAS

INICIAL	AÑADIDAT	AN x PR x AI	CANTIDAD DE CAJAS/NIVEL	CANTIDAD DE ANAQUELES	CANTIDAD TOTAL DE CAJAS	CAPACIDAD POR ANAQUEL
SRD8050_	SRA8050_	42" x 15" x 75"	6	4	24	650 lb.
SRD8051_	SRA8051_	42" x 30" x 75"	12	4	48	600 lb.



CAJAS SIMPLES

INICIAL	AÑADIDAT	AN x PR x AI	CANTIDAD DE CAJAS/NIVEL	CANTIDAD DE ANAQUELES	CANTIDAD TOTAL DE CAJAS	CAPACIDAD POR ANAQUEL
SRD8052_	SRA8052_	42" x 15" x 87"	3	8	24	650 lb.
SRD8053_	SRA8053_	42" x 30" x 87"	6	8	48	600 lb.

MINI-RACKING PARA ARCHIVO

- Capacidad de hasta 80 cajas de 12" An x 15" Pr x 10 ¼" Al;
- Permite economizar 10 a 15% de espacio en comparación con productos similares de otras marcas;
- 4 niveles con viguetas medianas;
- Altura de 95" con las cajas, lo que permite la instalación en locales de 8 pies de altura. Altura de 75" sin las cajas;
- Las cajas se venden por separado;
- Para pedir una unidad con anaqueles de acero, completar el número de artículo con la letra S;
- Para pedir una unidad sin plataformas (Ejemplo: para uso con planchas de madera), señalar solamente el número de artículo.

INICIAL	AÑADIDAT	AN x PR x AI	CANTIDAD DE CAJAS/NIVEL	CANTIDAD DE ANAQUELES	CANTIDAD TOTAL DE CAJAS	CAPACIDAD POR ANAQUEL
SRD8005_	SRA8005_	42" x 16" x 75"	6	4	24	1000 lb.
SRD8006_	SRA8006_	42" x 32" x 75"	12	4	48	1025 lb.
SRD8003_	SRA8003_	66" x 15" x 75"	10	4	40	725 lb.
SRD8007_	SRA8007_	66" x 16" x 75"	10	4	40	725 lb.
SRD8004_	SRA8004_	66" x 30" x 75"	20	4	80	700 lb.
SRD8008_	SRA8008_	66" x 32" x 75"	20	4	80	700 lb.



NOTA: *Las plataformas de madera no se venden en Rousseau.

COMPONENTES

POSTES, TIRANTES Y ANAQUELES BOX

POSTE DE ESTANTERÍA Y DE MINI-RACKING SR10 / SH10



SH
SR

- Forma de T tubular con 7 zonas de fijación;
- Perforaciones de cada lado cada 1", de centro a centro, para ajustar los anaqueles;
- Acero de calibre 14;
- Opciones:
 - Poste universal SR10 con cara frontal perforada para instalar Mini-Racking o dos niveles de estanterías
 - Poste de estantería SH10 con cara frontal lisa para una apariencia decorativa

POSTE DE ESTANTERÍA Y DE MINI-RACKING	POSTE DE ESTANTERÍA SH	ALTURA
SR10-075	SH10-075	75"
SR10-087	SH10-087	87"
SR10-099	SH10-099	99"
SR10-111	SH10-111	111"
SR10-123	SH10-123	123"

NOTAS: Para las otras alturas disponibles, contactar con nuestro representante del servicio al cliente.

Poste SH para estantería únicamente.

La forma exclusiva del poste Spider® es una marca registrada de Rousseau Métal inc.

NTES TRASEROS PARA ESTANTERÍA SH33



- Tirante en forma de X ensamblado de fábrica;
- Fácil de instalar;
- Instrucciones:
 - 1 tirante para postes de 99" y menos de altura
 - 2 tirantes para postes de más de 99" de altura.

Nº ARTÍCULO	ANCHO
SH33-42	42"

NOTE: Referirse a la ficha técnica S58 o contactar con nuestro representante del servicio al cliente.

TIRANTES PARA MINI-RACKING SR30



Simple,
para 15" y 16"
de profundidad

Doble,
para 30" y 32"
de profundidad

- Se venden por pares;
- Instrucciones:
 - Para montantes de 99" y menos, 1 par de tirantes
 - Para montantes de más de 99", contactar con nuestro representante del servicio al cliente
- Para una profundidad de 30" y 32", los tirantes van encajados, como muestra la imagen, para reforzar la estructura. El par de tirantes para esos modelos consiste en un juego de 2 tirantes dobles.

Nº ARTÍCULO	PROFUNDIDAD
SR30-15	15"
SR30-16	16"
SR30-30	30"
SR30-32	32"

TIRANTES LATERALES PARA ESTANTERÍA SH34



- Se venden por pares;
- Permiten fijar los montantes en "escala" para facilitar el ensamblaje;
- Instrucciones:
 - Para montantes de 99" y menos de altura, 1 par de tirantes
 - Para montantes de más de 99" de altura, referirse a la ficha técnica S58 o contactar con nuestro representante del servicio al cliente.

Nº ARTÍCULO	PROFUNDIDAD
SH34-15	15"
SH34-30	30"

ANAQUEL BOX PARA ESTANTERÍA SH20 / SH21



SH60

- Anaquel de tipo Box con dos viguetas estructurales preformadas y soldadas en la parte delantera y trasera;
- Acero de calibre 20. Espesor de 1 ¼";
- Incluye 4 ganchos de anaquel SH60 compactos y resistentes;
- Perforaciones para divisores cada 3" de centro a centro.

Nº ARTÍCULO	AN x PR	CAPACIDAD*
SH20-4215	42" x 15"	650 lb.
SH21-4230	42" x 30"	600 lb.

NOTA: *Las pruebas de capacidad se basan en la norma ANSI MH28.1 de la Shelving Manufacturer Association (SMA). Las capacidades comportan un coeficiente de seguridad y son válidas para cargas repartidas de manera uniforme.

ESPACIADOR DE POSTES UNIVERSALES PARA MINI-RACKING SR48



- Se venden por pares;
- Permiten fijar dos secciones de Mini-Racking, fondo contra fondo, dejando un espacio de 1" entre los postes para ajustar las viguetas.

Nº ARTÍCULO
SR48

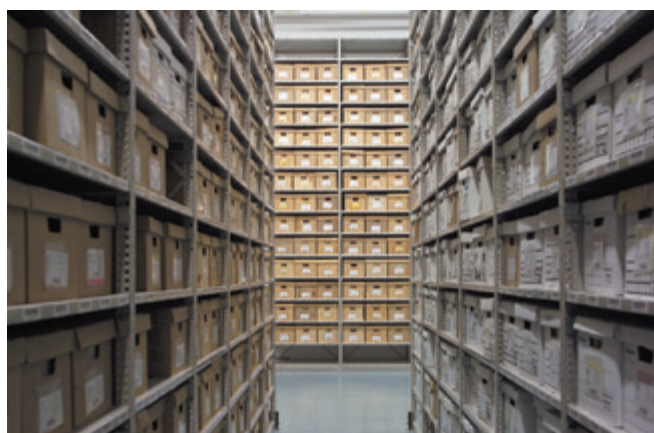
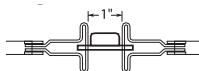

CDSA, Ciudad de Quebec

VIGUETAS, TRAVESAÑOS DE VIGUETAS Y PLATAFORMAS DE MADERA

VIGUETAS MEDIANAS PARA MINI-RACKING SR21

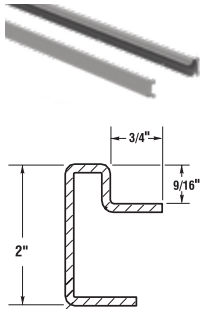

- Se venden por pares;
- Acero de calibre 14;
- Se fijan delante de los postes. Ajuste en altura cada 2" de centro a centro;
- Se bloquean en su lugar con dos fijaciones de seguridad.

Nº ARTÍCULO	AN x AL
SR21-42	42" x 2"
SR21-66	66" x 2"

TRAVESAÑO PARA VIGUETAS MEDIANAS SR25 / SR26



- Se fija por enganche en la cara interior de las viguetas SR21;
- De acero galvanizado.

Nº ARTÍCULO	PROFUNDIDAD
SR25-15	15"
SR25-16	16"
SR25-30	30"
SR25-32	32"

MEDIDAS Y CAPACIDADES DE LAS PLATAFORMAS DE MADERA

Las plataformas de madera deben cortarse según las medidas especificadas en este cuadro.

PROFUNDIDAD DE LOS MONTANTES	ANCHO DE LAS VIGUETAS (CAPACIDAD EN LIBRAS)*		CANTIDAD DE TRAVESAÑOS
	42"	66"	
15"	40 3/4" x 14 1/8" (1000)	64 3/4" x 14 1/8" (725)	1
16"	40 3/4" x 15 1/8" (1000)	64 3/4" x 15 1/8" (725)	1
30"	40 3/4" x 29 3/8" (1025)	64 3/4" x 29 3/8" (700)	2
32"	40 3/4" x 31 3/8" (1025)	64 3/4" x 31 3/8" (700)	2

Estas medidas convienen para adosar un Mini-Racking a dos estanterías adosadas fondo contra fondo.

Las plataformas de madera no se venden en Rousseau.
Las viguetas están diseñadas para sostener plataformas de contrachapado o de madera compuesta de un mínimo de 5/8" de espesor.

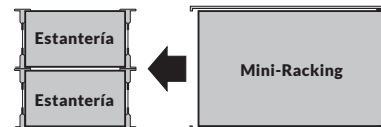

NOTA: *Las pruebas de capacidad se basan en la norma ANSI MH28.2 de la Shelving Manufacturer Association (SMA). Las capacidades comportan un coeficiente de seguridad y son válidas para cargas repartidas de manera uniforme. Las mismas están indicadas en libras.

ACCESORIOS PARA INSTALACIÓN

PLACA DE FIJACIÓN AL PISO SH45



- Se vende por unidad;
- Base de apoyo que se adosa al poste para fijar las estanterías en el piso. Permite repartir la carga sobre una superficie más ancha y proteger los pisos;
- Acero de calibre 12.

Nº ARTÍCULO
SH45

CUÑA DE NIVELACIÓN SH46



- Se vende por unidad;
- Para nivelar las estanterías. Se desliza bajo la placa de fijación SH45;
- Acero de calibre 12 o 16.

Nº ARTÍCULO	ESPESOR
SH46-12	calibre 12 (0,100")
SH46-16	calibre 16 (0,060")

JUEGO DE TORNILLOS DE FIJACIÓN AL PISO SH47



- Se utiliza para fijar la estantería en el piso;
- Incluye 4 tornillos para concreto.

Nº ARTÍCULO
SH47-04

ESPACIADOR MURAL SR47



- Diseñado para fijar las estanterías a una pared;
- Ajuste posible de 3" a 4";
- Los tornillos no están incluidos (las perforaciones tienen 1/16" de diámetro).

Nº ARTÍCULO
SR47-0304



ESTANTERÍAS EN NIVELES

¿Problemas de espacio?... Antes de agrandar un local, conviene pensar en las estanterías en niveles de Rousseau, ideales para aumentar la eficacia del almacenaje y de la organización gracias a un uso óptimo del espacio en profundidad, en ancho y en altura.

Nuestros especialistas sugieren soluciones que permiten eludir todos los obstáculos físicos de un local: vigas, columnas, puertas, conductos de ventilación, detalles estructurales, etc.

La estantería en niveles de Rousseau maximiza el almacenaje al combinar estantería, cajón modular y Mini-Racking en un producto final que se adapta a cualquier tipo de inventario. La estantería en niveles permite almacenar más artículos en un espacio restringido, reduciendo, al mismo tiempo, los desplazamientos y las pérdidas de tiempo.

¡Estanterías a la altura de cualquier situación!



UNA COMPETENCIA QUE NO DEJA NADA AL AZAR

IMPORTANTE

El sistema de estanterías en niveles está sujeto a normas y recomendaciones según las zonas sísmicas.

Los encargados de proyecto de Rousseau ayudan a cada cliente a definir sus necesidades en materia de organización y de contraviento de la estructura con el fin de facilitar la instalación de las estanterías en niveles.

Se puede solicitar desde ahora la asistencia de uno de nuestros encargados de proyectos del Servicio de ventas de Rousseau.

NOTA: Para obtener más información, solicitar el Cuaderno Técnico de Estanterías en niveles S05.

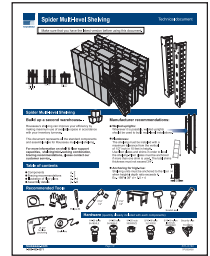

APLICACIONES

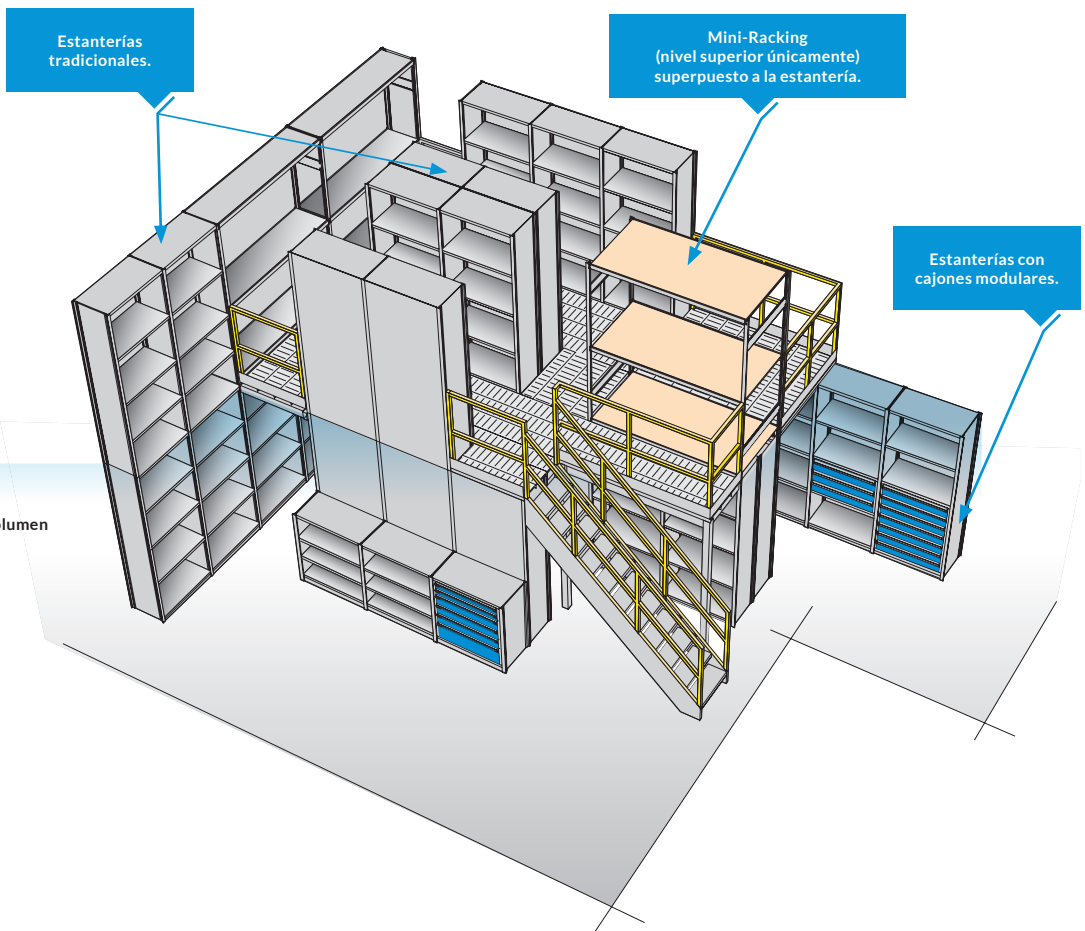
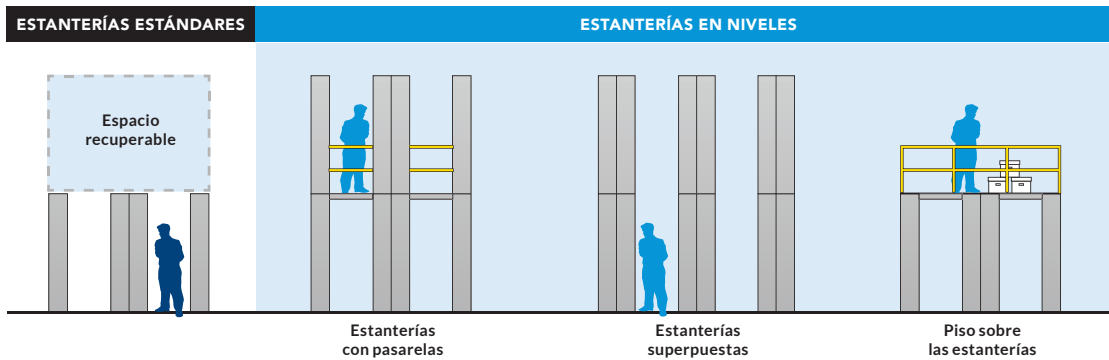

NIVEL SUPERIOR

Anaqueles robustos de largo alcance o estándares, para artículos más voluminosos.

NIVEL INFERIOR

Anaqueles para artículos de poca volumen o de uso frecuente, con divisores y cajones modulares.

NOTA: Las escaleras, los pasamons y pisos de planchas no se venden en Rousseau.



MÁS ESPACIO DE ALMACENAJE Y PISOS MÁS DESPEJADOS

Una verdadera solución llave en mano, nuestro entrepiso Stack & Store incluye: gabinetes de piso, gabinetes superpuestos, piso, barandas y escaleras.

Esta solución permite un almacenaje de alta densidad fácilmente accesible, en dos niveles.

Rápidos y fáciles de instalar, los gabinetes de piso vienen pretaladrados para facilitar el atornillado de las barandas y el piso. Si necesario, se puede trasladar y reconfigurar.

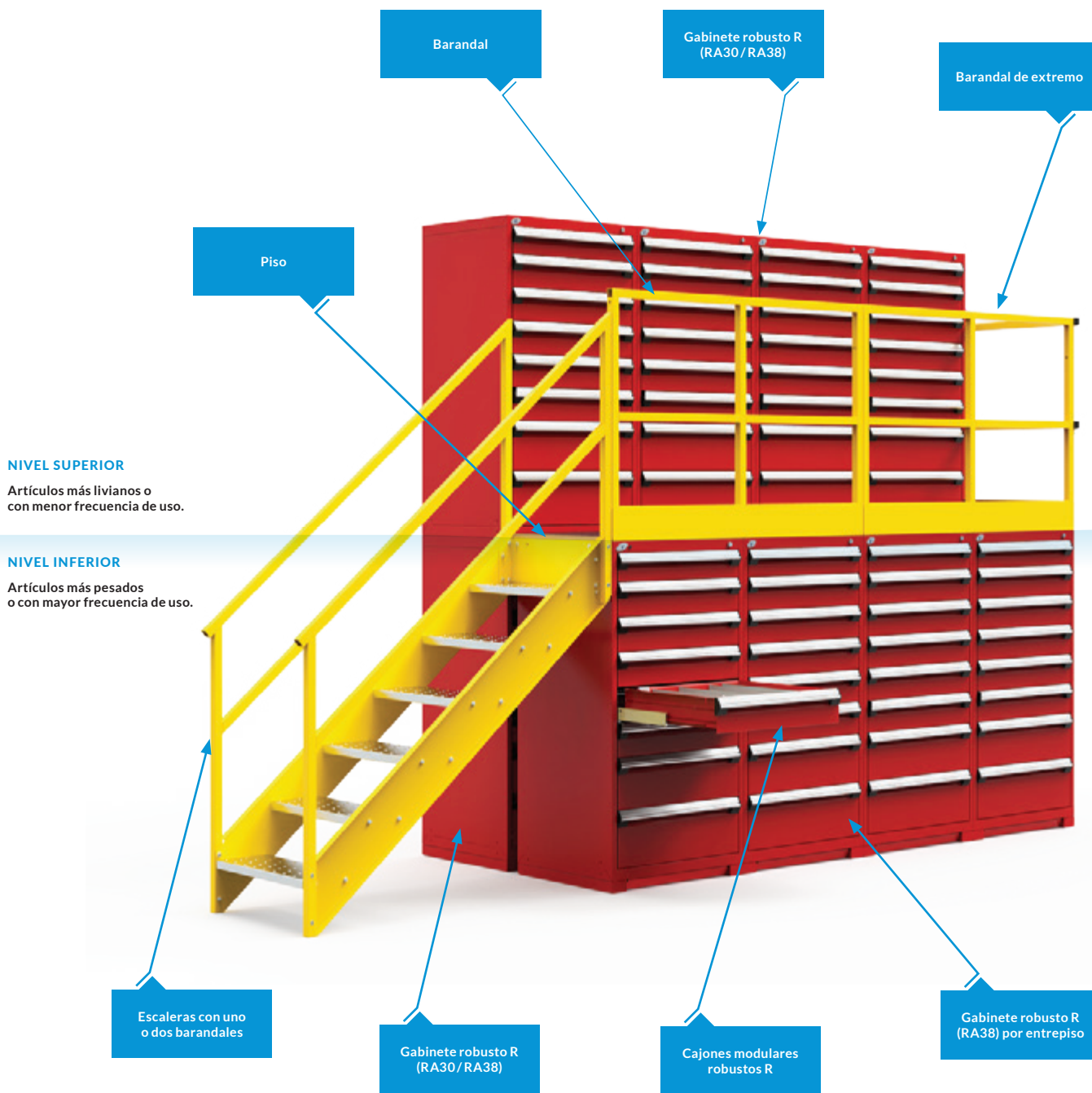

NIVEL SUPERIOR

Artículos más livianos o con menor frecuencia de uso.

NIVEL INFERIOR

Artículos más pesados o con mayor frecuencia de uso.

Escaleras con uno o dos barandales

Gabinete robusto R (RA30/RA38)

Cajones modulares robustos R

Gabinete robusto R (RA38) por entrepiso



ESTRUCTURA DE GABINETE PARA ENTREPISO RA38



- Puede acomodar cajones modulares, anaqueles deslizables, ajustables y de fondo.
- Comporta 8 perforaciones en la superficie para atornillar la baranda RA91, los pisos RA93 y permitir la superposición de los gabinetes.
- Incluye un juego de anclaje para hormigón adaptado a las estructuras y las bases, así como la ferretería para superposición
- Es obligatorio agregar una base RA52, **ver pág. 20**
- Para hacer colocar una cerradura electrónica en un armario en el momento de ordenarlo, pedir un RB00-PrAIL50, **ver pág. 11**
- Para pedir un mecanismo un-cajón-a-la-vez, agregar **A** al final del número



Nº DE PRODUCTO	AN x PR x AL	TIPO DE CERRADURA
RA38-302758L3_	30" x 27" x 58"	Llaves
RA38-302758LP_	30" x 27" x 58"	Aldaba

NOTAS: La altura indicada corresponde a la de la estructura sin la base.
Para la estructura RA30, **ver pág. 19**.
Gabinete de 30" de profundidad también disponible. Contactar el Servicio al Cliente.

BARANDAL DE EXTREMO RA92



- El barandal cumple con los estándares de seguridad de 42"

Nº DE PRODUCTO	PR x AL
RA92-30	30" x 42"

PIEZA DE ACABADO RA94



- Cierra el espacio entre gabinetes consecutivos
- Dos alturas disponibles, ya sea con estructuras de 58" de altura con bases de 2" (total 60") o de 4" (total 62")
- Se instala al final de un pasillo sin escaleras (no compatible con las escaleras)

Nº DE PRODUCTO	PR x AL
RA94-03060	3" x 60"
RA94-03062	3" x 62"

ESPACIADOR DE ESTRUCTURA RA96



- Se usa para mantener una distancia constante entre los gabinetes consecutivos
- Ordene un RA96 por gabinete debajo del piso
- Pernos de anclaje incluidos

Nº DE PRODUCTO	PROFUNDIDAD
RA96-03	3"

ESCALERA RA90

- Cuenta con seis peldaños de 9½" de profundidad
- Ancho libre en escalera de 26 5/8"
- Peldaños de acero galvanizado con superficie antideslizante.
- Dos alturas disponibles, ya sea con estructuras de 58" de altura con bases de 2" (total 60") o de 4" (total 62")
- Elección de uno o dos barandales

Nº DE PRODUCTO	AN x PR x AL	CANTIDAD DE BARANDALES
RA90-306060-01	30" x 60" x 60"	1
RA90-306060-02	30" x 60" x 60"	2
RA90-306062-01	30" x 60" x 62"	1
RA90-306062-02	30" x 60" x 62"	2



1 barandale



2 barandales

BARANDAL DE ENTREPISO RA91



- El barandal cumple con los estándares de seguridad de 42"
- Se fija en los agujeros pretaladrados de las estructuras RA38

Nº DE PRODUCTO	AN x AL
RA91-30	30" x 42"
RA91-60	60" x 42"

PISO RA93

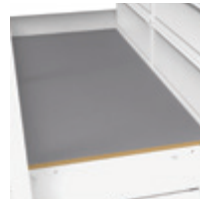

- Sección de piso de fibras de madera súper duradero
- Resistente a las manchas y a la abrasión
- Superficie antideslizante fácil de limpiar

Nº DE PRODUCTO	AN x PR
RA93-3030	30" x 30"
RA93-6030	60" x 30"

ZAPATAS Y CUÑAS DE ESPESOR RA95 / RA97



- Acero galvanizado calibre 12
- La zapata RA95 sirve como base de soporte fija para anclar las escaleras al suelo
 - se venden por pares
 - accesorios de ferretería incluidos para anclaje en el piso
- La cuña RA97 se usa para poner las escaleras a nivel. Se desliza debajo de la zapata
 - vendidas individualmente

Nº DE PRODUCTO	TIPO
RA95-01	Zapata
RA97-12	Cuña de espesor



ÍNDICE	PÁGINA(S)
Almacenaje para herramientas con control numérico	280-281
Modelos	282-284
Componentes	285-293

SISTEMA DE ALMACENAJE Y ORGANIZACIÓN PARA HERRAMIENTAS CON CONTROL NUMÉRICO-CNC

Gracias a la variedad de aplicaciones, las herramientas CNC estarán protegidas durante su uso, transporte y almacenaje. El soporte Rousseau se destaca por muchas razones:

- por su polivalencia: el soporte se integra a toda la gama de productos Rousseau;
- por su flexibilidad: el soporte viene con o sin perforaciones, y se adapta a cualquier tipo de herramienta, posibilitando un almacenaje personalizado;
- por la seguridad que ofrece: el soporte brinda un apoyo y una estabilidad superiores que impiden que las herramientas se deslicen incluso en posición inclinada;
- por su ergonomía: el soporte es compacto y robusto. Además, viene equipado con manijas ergonómicas que facilitan el transporte de las herramientas. Gracias a la inclinación de los adaptadores, la manipulación es más sencilla, tanto sobre la estantería Spider® como sobre la estructura multifuncional;
- por la protección que proporciona: el soporte cuenta con una superficie extruida, fabricada en PVC resistente, que protege las herramientas contra los golpes y la corrosión, favorece la salida de los fluidos y limita las superficies de contacto.

Por último, el soporte cuenta con una zona de identificación que ayuda a localizar inmediatamente las herramientas.



VENTAJAS ROUSSEAU



La parte extruida del soporte, de PVC resistente, protege las herramientas contra los golpes, mientras que los escasos puntos de contacto de las herramientas con el soporte contribuyen a preservarlas de la corrosión.



El soporte cuenta con perforaciones para las herramientas Taper, Straight, Sandvik Capto, HSK, KM y VDI. También disponibles sin perforaciones.



El soporte para herramientas, en el centro de nuestro sistema de almacenaje, se integra a todos los productos Rousseau. Compacto y robusto, facilita el transporte de las herramientas gracias a las manijas prácticas y ergonómicas.



Con un diseño original en dos niveles, el soporte ofrece en apoyo y la estabilidad ideales para impedir que las herramientas se deslicen, incluso en posición inclinada.

INTEGRACIÓN DEL SOPORTE A LAS LÍNEAS DE PRODUCTOS DE ROUSSEAU

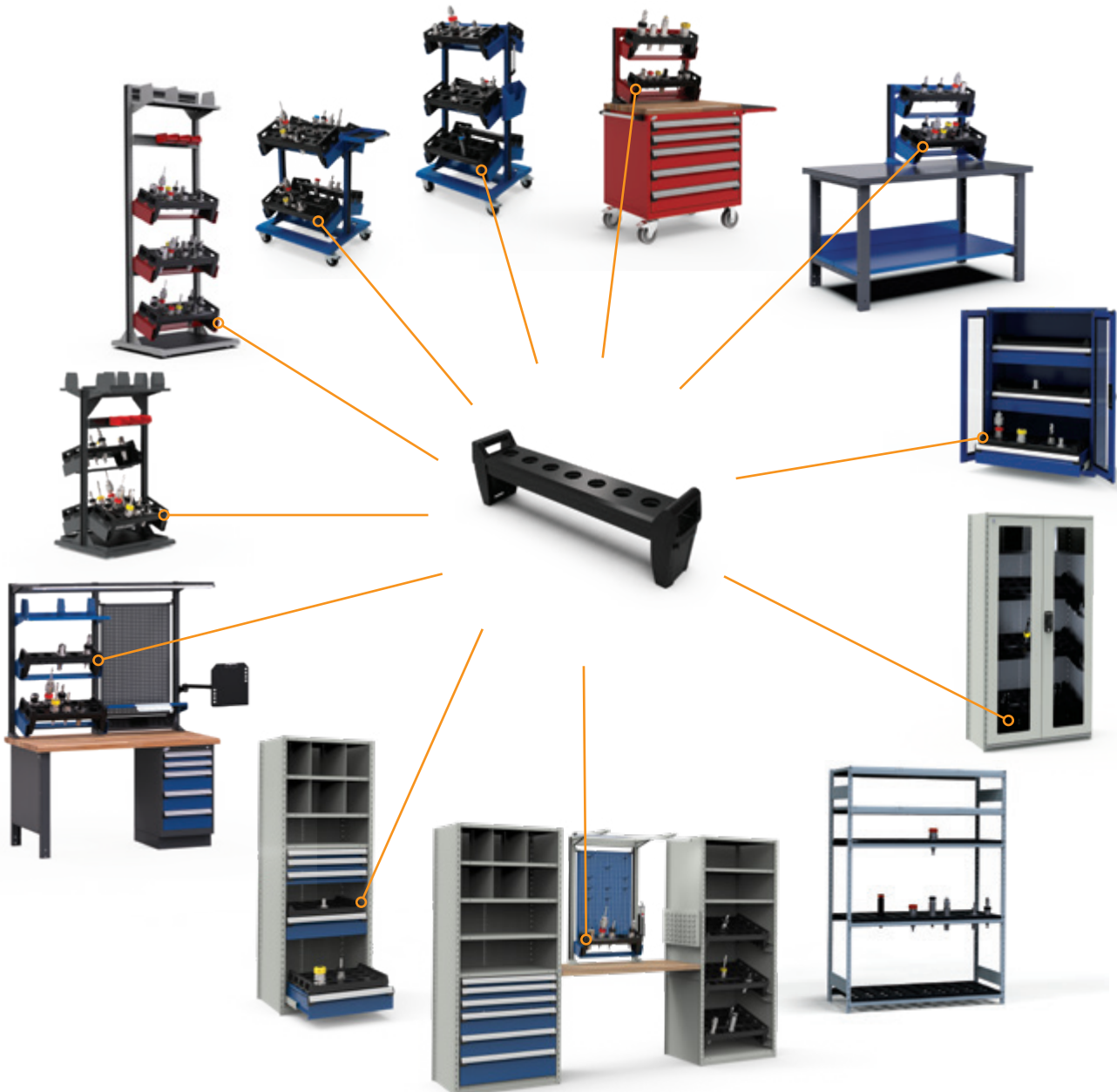

IMPORTANTE

Los modelos para guardar herramientas NC incluyen soportes para herramientas NC10 sin perforaciones, por defecto. Para ordenar modelos con soportes NC12 perforados, contactar nuestro Servicio al cliente o referirse a nuestra herramienta Precios en e-Rousseau.

ESTANTERÍA DE 87" CON CAJONES

NCS2392



NCS2392

Nº ARTÍCULO	AN × PR × AL	CANTIDAD DE SOPORTES
NCS2392	30" × 24" × 87"	8

- 1 cajón de 3" con portabrocas
- 1 cajón de 4" con espuma para boquillas
- 1 cajón de 4" con compartimentación
- 2 cajones de 7" con adaptadores
- 5 anaqueles
- 1 juego de perfiles de montaje de 48"
- 4 divisores p/anaquel
- 2 montantes p/estantería cerrados soldados
- 1 base delantera
- 4 cuñas de nivelación
- 1 juego de tornillos p/fijación
- 2 paneles trasero
- 8 soportes sin perforación



Las estanterías con cajones deben fijarse en el piso (juego de fijación incluido).

ESTANTERÍA DE 75" CON ADAPTADORES

NCS4195



NCS4195

Nº ARTÍCULO	AN × PR × AL	CANTIDAD DE SOPORTES
NCS4195	36" × 18" × 75"	9

- 3 anaqueles
- 3 pares de adaptadores p/soporte p/herramientas
- 2 divisores p/anaquel
- 2 montantes p/estantería cerrados soldados
- 1 base delantera
- 4 cuñas de nivelación
- 1 juego de tornillos p/fijación
- 2 paneles traseros
- 9 soportes sin perforación

MINI-RACKING

NCS6194



NCS6194

Nº ARTÍCULO	AN × PR × AL
NCS6194	60" × 24" × 87"

- 5 pares de viguetas robustas
- 2 montantes soldados de Mini-Racking
- 5 travesaños de viguetas robustas
- 2 niveles con plataformas de acero
- 3 niveles con plataformas de PVC sin perforación

NOTAS: Capacidad por nivel con plataforma de acero: 1925 lb
Capacidad por nivel con plataforma de PVC: 1000 lb

IMPORTANTE

El modelo para guardar herramientas NC incluye plataformas para herramientas NC33 sin perforaciones, por defecto. Para ordenar un modelo con plataformas NC34 perforadas, contactar nuestro Servicio al cliente o referirse a nuestra herramienta Precios en e-Rousseau.

IMPORTANTE

Los modelos para guardar herramientas NC incluyen soportes para herramientas NC10 sin perforaciones, por defecto. Para ordenar modelos con soportes NC12 perforados, contactar nuestro Servicio al cliente o referirse a nuestra herramienta Precios en e-Rousseau.

GABINETE MÓVIL

NCM8195



NCM8195

Nº ARTÍCULO	AN × PR × AL	CANTIDAD DE SOPORTES
NCM8195	36" × 24" × 61½"	2

- 1 gabinete modular
- 1 superficie de madera laminada
- 1 par de ruedas fijas de 6"
- 1 par de ruedas pivotantes de 6" con freno integral
- 1 manija de desplazamiento
- 5 cajones con mecanismo de bloqueo cerrado integrado
 - 2 cajones de 4"
 - 3 cajones de 6"
- 1 estructura WM simple
- 1 anaquel plegable
- 2 adaptadores simples para WM
- 2 soportes sin perforación

NOTA: La compartimentación de los cajones no está incluida. Se pide por separado, ver [pág. 243](#).

GABINETE MODULAR CON CAJONES

NCM0097



NCM0097

Nº ARTÍCULO	AN × PR × AL	CANTIDAD DE SOPORTES
NCM0097	36" × 24" × 60"	12

- 1 gabinete modular con mecanismo «Un cajón a la vez»
- 1 base de desplazamiento de 2"
- 3 cajones de 7" con adaptadores
- 12 soportes sin perforación

ESTACIÓN DE TRABAJO CON SOPORTE MULTIFUNCIONAL

NCW0598



NCW0598

Nº ARTÍCULO	AN × PR × AL	CANTIDAD DE SOPORTES
NCW0598	60" × 30" × 80"	3

- 1 estructura doble WM
- 2 anaqueles inclinables
- 3 divisores parciales
- 1 módulo de electricidad
- 1 portadocumentos con brazo
- 1 panel para enganche
- 1 juego de fijaciones para panel
- 1 paquete de 10 ganchos
- 1 lámpara LED p/estación de trabajo
- 1 soporte p/herramientas
- 2 adaptadores p/montantes WM:
 - 1 simple
 - 1 doble
- 1 par de soportes proyectados o ménsulas
- 1 superficie de madera laminada
- 1 para abierta
- 1 panel lateral
- 1 gabinete L con 5 cajones con compartimentaciones
 - 2 cajones de 3"
 - 3 cajones de 6"
- 3 soportes sin perforación

IMPORTANTE

Los modelos para guardar herramientas NC incluyen soportes para herramientas NC10 sin perforaciones, por defecto. Para ordenar modelos con soportes NC12 perforados, contactar nuestro Servicio al cliente o referirse a nuestra herramienta Precios en e-Rousseau.

ESTRUCTURA MULTIFUNCIONAL FIJO

NCW0259



NCW0259

Nº ARTÍCULO	AN x PR x AL	CANTIDAD DE SOPORTES
NCW0259	32" x 27" x 54"	8

- 1 estructura multifuncional con patines niveladores
- 4 adaptadores dobles para montantes WM
- 2 soportes p/cajas de plástico
- 2 anaqueles inclinables
- 6 divisores parciales
- 8 soportes sin perforación

NOTA: Las cajas de plástico rojas no están incluidas

ESTRUCTURA MULTIFUNCIONAL MÓVIL

NCW0109



NCW0109

Nº ARTÍCULO	AN x PR x AL	CANTIDAD DE SOPORTES
NCW0109	32" x 27" x 41 1/4"	8

- 1 estructura multifuncional con ruedas de 4"
- 1 anaquel con manija
- 4 adaptadores dobles para montantes WM
- 8 soportes sin perforación

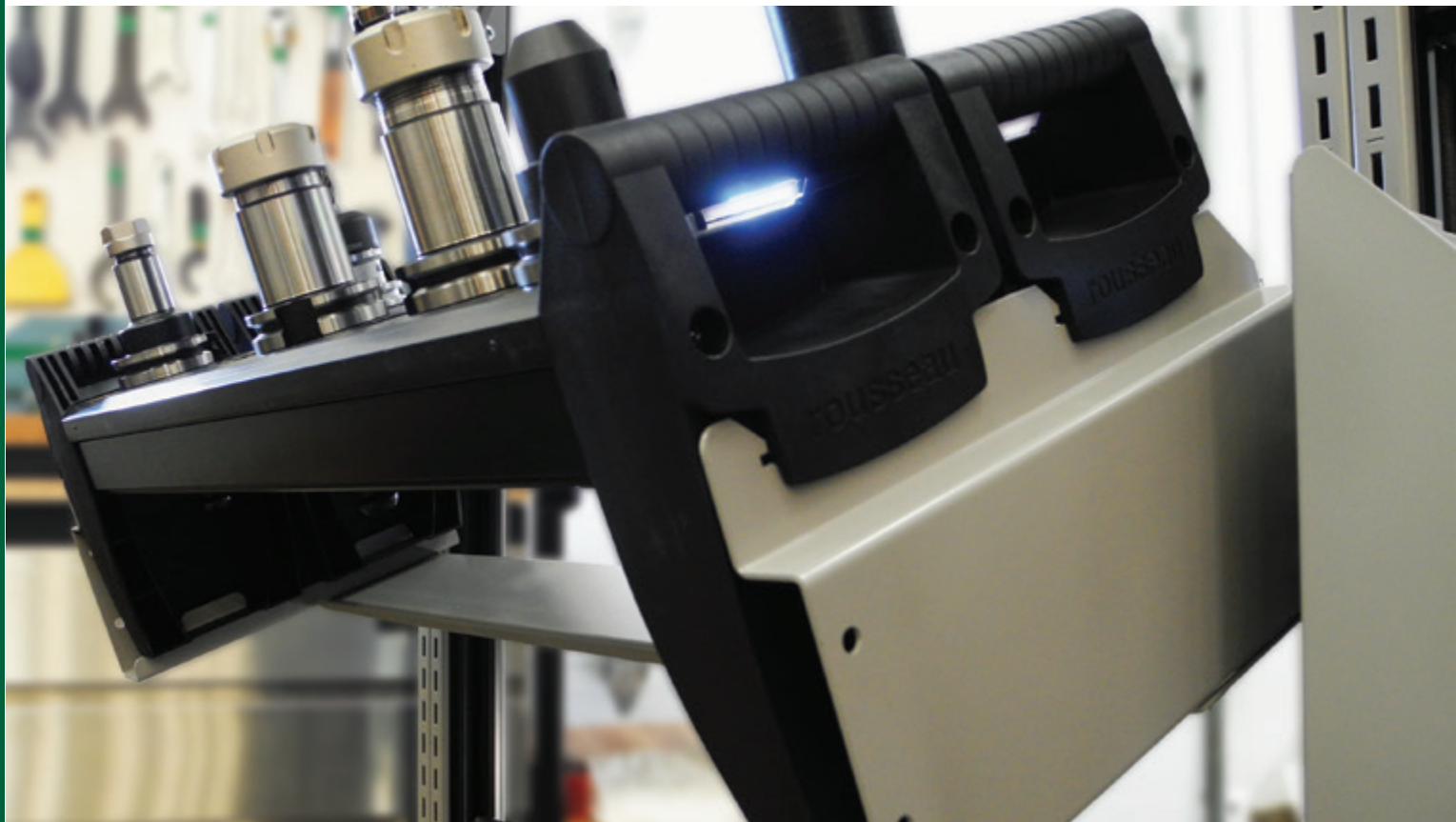

SOPORTES PARA HERRAMIENTAS

SOPORTE PARA HERRAMIENTAS PARA WM, CAJONES Y ESTANTERÍAS

NC10 / NC12



NC12



NC10

- Superficie del soporte con o sin perforaciones;
- La parte extruida del soporte, de PVC resistente, protege las herramientas de los golpes, la corrosión y las salpicaduras de metal en fusión;
- Disponible en 30" y 36" de ancho;
- La zona de identificación permite localizar rápidamente las herramientas;
- Se integra a las estructuras WM11 de 28" de ancho (o 2 montantes WM10 y 1 travesaño de montante WM15) y WMA, con el adaptador NC50;
- Se integra a la estructura multifuncional mural WM35 con el adaptador NC50;
- Se integra a los cajones modulares RF31 / RF32 / RF33 / RF34 / RF35 / RF36 de : 30" An x 21" Pr, 30" An x 24" Pr, 30" An x 27" Pr, 36" An x 18" Pr, 36" An x 24" Pr con los adaptadores NC54;
- Se integra a la estantería Spider® de: 30" An x 24" Pr, 36" An x 18" Pr, 36" An x 24" Pr con los adaptadores NC51;
- Color: negro.

ESTANTERÍAS/MONTANTES Y ESTRUCTURAS MULTIFUNCIONALES/GABINETES

Los modelos para guardar herramientas NC ([ver págs. 282-284](#)) incluyen soportes para herramientas NC10 sin perforaciones, por defecto. Para ordenar modelos con soportes NC12 perforados, contactar nuestro Servicio al cliente o referirse a nuestra herramienta Precios en e-Rousseau. En el cuadro siguiente se indica el número de artículo correspondiente para cada tipo de herramienta.

SOPORTE P/ HERRAMIENTAS MEDIDAS C/C	SOPORTE P/ HERRAMIENTAS DE 30" 28" C/C		SOPORTE P/ HERRAMIENTAS DE 36" 34" C/C	
	MEDIDAS REALES	25 1/4" AN x 5" PR x 7 7/8" AL	31 1/4" AN x 5" PR x 7 7/8" AL	
TIPO DE HERRAMIENTA	Nº ARTÍCULO	CANTIDAD DE PERFORACIONES	Nº ARTÍCULO	CANTIDAD DE PERFORACIONES
Soporte sin perforaciones	NC10-3000	–	NC10-3600	–
Taper 30	NC12-3001	10	NC12-3601	12
Taper 40	NC12-3003	7	NC12-3603	9
Taper 45	NC12-3004	6	NC12-3604	7
Taper 50	NC12-3005	5	NC12-3605	6
3/4" Straight	NC12-3010	20	NC12-3610	26
1" Straight	NC12-3011	20	NC12-3611	26
1 1/4" Straight	NC12-3013	20	NC12-3613	26
1 1/2" Straight	NC12-3015	8	NC12-3615	10
1 3/4" Straight	NC12-3016	8	NC12-3616	10
2" Straight	NC12-3018	6	NC12-3618	7
2 1/4" Straight	NC12-3019	6	NC12-3619	7
2 1/2" Straight	NC12-3021	6	NC12-3621	7
C3 Sandvik Capto	NC12-3030	22	NC12-3630	26
C4 Sandvik Capto	NC12-3031	22	NC12-3631	26
C5 Sandvik Capto	NC12-3032	10	NC12-3632	12
C6 Sandvik Capto	NC12-3033	7	NC12-3633	9
C8 Sandvik Capto	NC12-3034	6	NC12-3634	7
HSK 25 (A-C-E)	NC12-3040	22	NC12-3640	26
HSK 32 (A-C-E)	NC12-3041	22	NC12-3641	26
HSK 40 (A-C-E)	NC12-3042	22	NC12-3642	26
HSK 50 (A-C-E)	NC12-3043	10	NC12-3643	12
HSK 63 (A-C-E)	NC12-3044	7	NC12-3644	9
HSK 80 (A-C-E)	NC12-3045	5	NC12-3645	6
HSK 100 (A-C-E)	NC12-3046	4	NC12-3646	5
32 KM	NC12-3050	22	NC12-3650	26
40 KM	NC12-3051	22	NC12-3651	26
50 KM	NC12-3052	10	NC12-3652	12
63 KM	NC12-3053	7	NC12-3653	9
80 KM	NC12-3054	5	NC12-3654	6
VDI 30 mm	NC12-3060	6	NC12-3660	7
VDI 40 mm	NC12-3061	5	NC12-3661	6
VDI 50 mm	NC12-3062	4	NC12-3662	5



El soporte tolera una carga de 150 libras, sin embargo, recomendamos que no se excedan las 50 libras, para que el soporte se pueda levantar de manera segura

NOTA: La cantidad de herramientas que se puede colocar en el soporte varía según el diámetro de las herramientas y el ancho de las superficies extruidas. La cantidad de perforaciones especificadas en el cuadro indica la cantidad de perforaciones por superficie extruida

SOPORTE PARA HERRAMIENTAS APARADOR DE TRABAJO TEKZONE

NC14 / NC15



NC15



NC14

- Superficie del soporte con o sin perforaciones;
- La parte extruida del soporte, de PVC resistente, protege las herramientas de los golpes, la corrosión y las salpicaduras de metal en fusión;
- Disponible en 23" y 29" de ancho;
- La zona de identificación permite localizar rápidamente las herramientas;
- Se instala en los paneles perforados traseros del aparador TekZone a la altura deseada;
- Color: negro.

APARADOR DE TRABAJO TEKZONE

En el cuadro siguiente se indica el número de artículo correspondiente para cada tipo de herramienta.

SOPORTE P/ HERRAMIENTAS	SOPORTE P/ HERRAMIENTAS DE 23"		SOPORTE P/ HERRAMIENTAS DE 29"	
	MEDIDAS REALES	23" AN x 5" PR x 4" AL	29" AN x 5" PR x 4" AL	29" AN x 5" PR x 4" AL
TIPO DE HERRAMIENTA	Nº ARTÍCULO	CANTIDAD DE PERFORACIONES	Nº ARTÍCULO	CANTIDAD DE PERFORACIONES
Soporte plano	NC14-2300	—	NC14-2900	—
Taper 30	NC15-2301	10	NC15-2901	12
Taper 40	NC15-2303	7	NC15-2903	9
Taper 45	NC15-2304	6	NC15-2904	7
Taper 50	NC15-2305	5	NC15-2905	6
¾" Straight	NC15-2310	20	NC15-2910	26
1" Straight	NC15-2311	20	NC15-2911	26
1¼" Straight	NC15-2313	20	NC15-2913	26
1½" Straight	NC15-2315	8	NC15-2915	10
1¾" Straight	NC15-2316	8	NC15-2916	10
2" Straight	NC15-2318	6	NC15-2918	7
2¼" Straight	NC15-2319	6	NC15-2919	7
2½" Straight	NC15-2321	6	NC15-2921	7
C3 Sandvik Capto	NC15-2330	22	NC15-2930	26
C4 Sandvik Capto	NC15-2331	22	NC15-2931	26
C5 Sandvik Capto	NC15-2332	10	NC15-2932	12
C6 Sandvik Capto	NC15-2333	7	NC15-2933	9
C8 Sandvik Capto	NC15-2334	6	NC15-2934	7
HSK 25 (A-C-E)	NC15-2340	22	NC15-2940	26
HSK 32 (A-C-E)	NC15-2341	22	NC15-2941	26
HSK 40 (A-C-E)	NC15-2342	22	NC15-2942	26
HSK 50 (A-C-E)	NC15-2343	10	NC15-2943	12
HSK 63 (A-C-E)	NC15-2344	7	NC15-2944	9
HSK 80 (A-C-E)	NC15-2345	5	NC15-2945	6
HSK 100 (A-C-E)	NC15-2346	4	NC15-2946	5
32 KM	NC15-2350	22	NC15-2950	26
40 KM	NC15-2351	22	NC15-2951	26
50 KM	NC15-2352	10	NC15-2952	12
63 KM	NC15-2353	7	NC15-2953	9
80 KM	NC15-2354	5	NC15-2954	6
VDI 30 mm	NC15-2360	6	NC15-2960	7
VDI 40 mm	NC15-2361	5	NC15-2961	6
VDI 50 mm	NC15-2362	4	NC15-2962	5

NOTA: La cantidad de herramientas que se puede colocar en el soporte varía según el diámetro de las herramientas y el ancho de las superficies extruidas. La cantidad de perforaciones especificadas en el cuadro indica la cantidad de perforaciones por superficie extruida.

ADAPTADORES DE SOPORTES PARA HERRAMIENTAS

ADAPTADOR WM

NC50



- Para integración del soporte p/herramientas NC10 y NC12 a las estructuras WM11 con postes espaciados a 28" c/c (o 2 montantes WM10 y 1 travesaño p/montante WM15) y WMA; [ver págs. 175 y 223](#);
- Para integración del soporte p/herramientas NC10 Y NC12 a la estructura multifuncional mural WM35, [ver pág. 225](#);
- El adaptador p/montantes WM asegura la estabilidad de los soportes p/herramientas gracias a las ranuras de seguridad sobre los lados;
- Inclínación de 20° para facilitar el acceso a las herramientas;
- Modelo simple o doble para recibir uno o dos soportes p/herramientas de 30" (en anchos de 28" c/c) o de 36" de ancho (en anchos de 34" c/c);
- Ensamblaje sencillo sin herramientas.

Nº ARTÍCULO	TIPO	ANCHO
NC50-2801	Simple	28" c/c
NC50-2802	Doble	28" c/c
NC50-3401	Simple	34" c/c
NC50-3402	Doble	34" c/c



ADAPTADORES PARA ESTANTERÍA

NC51



- Se venden por pares;
- Para integración de los soportes NC10 y NC12 en la estantería Spider® de 30" An x 24" Pr, 36" An x 18" Pr y 36" An x 24" Pr, **ver pág. 290**;
- Inclinação de 20° para facilitar el acceso a las herramientas;
- Para 3 o 4 soportes p/herramientas NC10 y NC12;
- Adaptadores compatibles únicamente con las estantería Spider®;
- De acero galvanizado;
- Ensamblaje sencillo sin herramientas.

Nº ARTÍCULO	PROFUNDIDAD	CANTIDAD DE SOPORTES
NC51-1801	18"	3
NC51-2401	24"	4

ADAPTADORES PARA CAJÓN

NC54

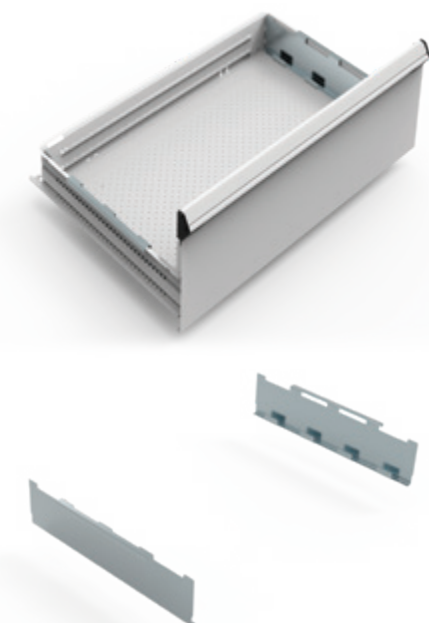

- Se venden por pares;
- Los adaptadores para cajones sirven para la integración de los soportes NC10 y NC12 en los cajones de 7" Al (RF31 / RF32 / RF35 / RF36) o en los cajones para herramientas CN de 10", 12" o 14" Al (RF33 / RF34), **ver pág. 233**;
- Conviene para los cajones modulares de 30" An x 21" Pr, 30" An x 24" Pr, 30" An x 27" Pr, 36" An x 18" Pr y 36" An x 24" Pr.
- Impiden que los soportes p/herramientas se inclinen demasiado al abrir o cerrar el cajón;
- Para 3 o 4 soportes p/herramientas NC10 y NC12;
- Los adaptadores para cajón y el soporte p/herramientas se instalan en un cajón de 7" o en un cajón p/herramientas CNC (10", 12" o 14" Al);
- De acero galvanizado;
- Ensamblaje sencillo sin herramientas.

Nº ARTÍCULO	PROFUNDIDAD	CANTIDAD DE SOPORTES
NC54-1801	18"	3
NC54-2101	21"	3
NC54-2401	24"	4
NC54-2701	27"	4

CAJONES Y ACCESORIOS PARA CAJONES

CAJÓN ROBUSTO PARA HERRAMIENTAS CNC RF33 / RF34



- Cajón robusto p/gabinete: RF33;
- Cajón robusto p/estantería: RF34;
- Cajón con frente cerrado que permite insertar o retirar fácilmente los soportes NC10 y NC12;
- Alturas disponibles: 10", 12" y 14";
- Para pedido, añadir la altura del cajón al número de artículo. Ej.: RF33-302714.

Nº ARTÍCULO	AN x PR	PARA
RF33-3021__	30" x 21"	gabinete
RF33-3027__	30" x 27"	gabinete
RF33-3618__	36" x 18"	gabinete
RF33-3624__	36" x 24"	gabinete
RF34-3024__	30" x 24"	estantería*
RF34-3618__	36" x 18"	estantería*
RF34-3624__	36" x 24"	estantería*

NOTAS: *Para instalar el cajón en la estantería se requieren los perfiles de montaje, **ver pág. 147**.

El adaptador NC54 se pide por separado.

ESPUMA DE PROTECCIÓN

RG41

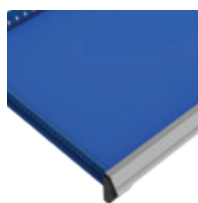

- Protege el contenido del cajón;
- Espuma azul de 1/4" de espesor.

Nº ARTÍCULO	PARA CAJÓN
RG41-3021-01	30" An x 21" Pr
RG41-3024-01	30" An x 24" Pr
RG41-3027-01	30" An x 27" Pr
RG41-3618-01	36" An x 18" Pr
RG41-3624-01	36" An x 24" Pr

NOTA: Esta espuma no permite la instalación de separadores y divisores en el cajón.



PORTABROCAS

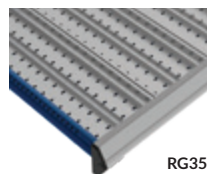

RG35



RG36



RG39

- Ofrece un almacenaje adaptado y protege los objetos de forma alargada, como brocas, fresas, boquillas, accesorios para tornos, limas, herramientas, etc.;
- Hecho de aluminio resistente;
- Paredes verticales para más espacio de almacenaje;
- Fondo de compartimentos con grandes radios, facilitando la limpieza;
- Divisor de plástico gris con una zona de identificación inclinada de 3/8" (se debe pedir por separado);
- Diseñado para cajones de 3" y de 4" de altura;
- Compatible con separadores, divisores y cajas de plástico;
- Para pedido, añadir la profundidad al número de artículo: 18", 21", 24", 27", o el ancho: 18", 24", 30", 36", 42", 48", 54", 60".

NOTA: Para la medida interna del cajón, ver págs. 232-234

Nº ARTÍCULO		Nº DIVISOR
DESDE EL FRENTE HACIA ATRAS	DE IZQUIERDA A DERECHA	
RG35-03Pr	RG36-03An	RG39-03
RG35-04Pr	RG36-04An	RG39-04
RG35-06Pr	RG36-06An	RG39-06

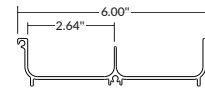
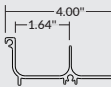
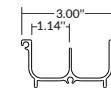

ESPUMA PARA BOQUILLAS

RG43

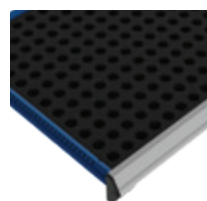

- Resistente al aceite y no absorbente;
- 1 espuma negra de 1" de espesor.

Nº ARTÍCULO	PARA CAJÓN
RG43-3021-01	30" An x 21" Pr
RG43-3024-01	30" An x 24" Pr
RG43-3027-01	30" An x 27" Pr
RG43-3618-01	36" An x 18" Pr
RG43-3624-01	36" An x 24" Pr



Se vende sin cortar.

ESPUMA PARA HERRAMIENTAS

RG42

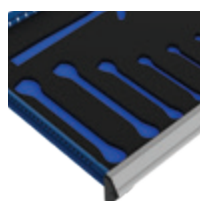

- Resistente al aceite y no absorbente;
- 1 espuma azul de 1/4" de espesor;
- 1 espuma negra autoadhesiva de 1/2" de espesor.

Nº ARTÍCULO	PARA CAJÓN
RG42-3021-01	30" An x 21" Pr
RG42-3024-01	30" An x 24" Pr
RG42-3027-01	30" An x 27" Pr
RG42-3618-01	36" An x 18" Pr
RG42-3624-01	36" An x 24" Pr



Se vende sin cortar.

CAJA DE PLÁSTICO



RG20

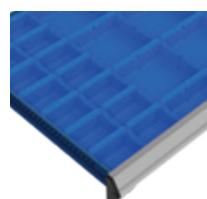

- Facilita el almacenaje, el transporte y la gestión de los artículos pequeños;
- Diseño adaptado para cajones de 3" y 4" de altura;
- El borde a 45° facilita la identificación del contenido y la manipulación de la caja;
- Compatible con separadores, divisores y portabrocas;
- La caja de 6" puede subdividirse.

MEDIDAS			Nº ARTÍCULO		
AN	PR	AL	CAJA	SEPARADOR	DIVISOR
3"	3"	2"	RG20-030302	-	-
4"	3"	2"	RG20-040302	-	-
6"	3"	2"	RG20-060302	RG22-0302	-
6"	6"	2"	RG20-060602	RG22-0602	RG24-0602
3"	3"	3"	RG20-030303	-	-
4"	3"	3"	RG20-040303	-	-
6"	3"	3"	RG20-060303	RG22-0303	-
6"	6"	3"	RG20-060603	RG22-0603	RG24-0603

NOTA: Altura 2" = 1 1/2" real
Altura 3" = 2 1/2" real

COMPONENTES

COMPONENTES DE ESTRUCTURA DE ESTANTERÍA SPIDER®

UNIDAD INICIAL



- 2 montantes cerrados soldados
- 2 anaqueles Box
- 2 paneles traseros
- 1 base delantera

Nº ARTÍCULO	AN × PR × AL
NCS0051	30" × 24" × 75"
NCS0052	30" × 24" × 87"
NCS0053	36" × 18" × 75"
NCS0054	36" × 18" × 87"
NCS0055	36" × 24" × 75"
NCS0056	36" × 24" × 87"

UNIDAD AÑADIDA



- 1 montante cerrado soldado
- 2 anaqueles Box
- 2 paneles traseros
- 1 base delantera

Nº ARTÍCULO	AN × PR × AL
NCS0062	30" × 24" × 75"
NCS0063	30" × 24" × 87"
NCS0064	36" × 18" × 75"
NCS0065	36" × 18" × 87"
NCS0066	36" × 24" × 75"
NCS0067	36" × 24" × 87"

ANAQUEL BOX

SH20



- Anaquel de tipo Box con dos viguetas estructurales preformadas y soldadas en la parte delantera y trasera;
- Acero de calibre 20. Espesor de 1¼";
- Incluye 4 ganchos de anaquel SH60 compactos y resistentes;
- Perforaciones para divisores cada 3" de centro a centro.



SH60

Nº ARTÍCULO	AN × PR
SH20-3024	30" × 24"
SH20-3618	36" × 18"
SH20-3624	36" × 24"

IMPORTANT

Ver la ficha técnica Soportes para herramientas y plataformas N50 para conocer las combinaciones que se recomiendan, calculadas en función de la altura de las herramientas y el uso previsto.

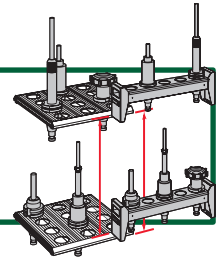

Se contraindica la instalación de estanterías en niveles, si la estantería del nivel inferior contiene únicamente soportes para herramientas y dos anaqueles.



NCS2392



NCS4196

COMPONENTES DE ESTRUCTURA DE MINI-RACKING

Estos modelos están pensados para la instalación de anaqueles de acero y de plataformas para herramientas con control numérico e incluyen un travesaño para viguetas «largo alcance» por nivel.

Los modelos de 48" de ancho vienen con viguetas y travesaños medianos, y los modelos de 60" y 72", con viguetas y travesaños robustos.

IMPORTANT

Ver la ficha técnica Soportes para herramientas y plataformas N50 para conocer las combinaciones que se recomiendan, calculadas en función de la altura de las herramientas y el uso previsto.

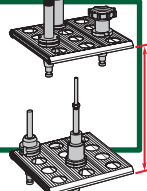

UNIDAD INICIAL



PR	AL	CANTIDAD DE NIVELES	ANCHO		
			48"	60"	72"
18"	75"	4	NCS6070	NCS6072	NCS6074
18"	75"	5	NCS6080	NCS6082	NCS6084
24"	75"	4	NCS6071	NCS6073	NCS6075
24"	75"	5	NCS6081	NCS6083	NCS6085
Capacidad por nivel			1000 libras	1925 libras	1600 libras

UNIDAD AÑADIDA



PR	AL	CANTIDAD DE NIVELES	ANCHO		
			48"	60"	72"
18"	75"	4	NCS6092	NCS6076	NCS6094
18"	75"	5	NCS6086	NCS6088	NCS6090
24"	75"	4	NCS6093	NCS6077	NCS6095
24"	75"	5	NCS6087	NCS6089	NCS6091
Capacidad por nivel			1000 libras	1925 libras	1600 libras

NOTA: Para la capacidad por plataforma en planchas de PVC, ver pág. 292.

PLATAFORMA DE PLANCHAS DE ACERO

SR40

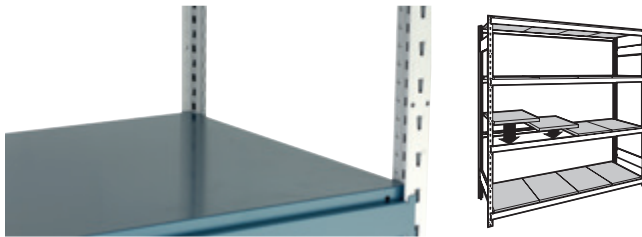

- Las plataformas de acero procuran rigidez a las planchas;
- Las planchas SR40 se puede instalar en el mismo nivel con una plataforma para herramientas con control numérico.

ANCHO DE LAS VIGUETAS	PROFUNDIDAD DE LOS MONTANTES	CANTIDAD REQUERIDA	Nº ARTÍCULO
48	18"	2	SR40-2418
	24"	2	SR40-2424
60	18"	2 + 1	SR40-1818 SR40-2418
	24"	2 + 1	SR40-1824 SR40-2424
72	18"	3	SR40-2418
	24"	3	SR40-2424



Para hacer un pedido, y dependiendo de la medida de la unidad, se debe pedir para cada nivel la cantidad de planchas y el o los número(s) de artículo(s) especificado(s) en el cuadro.

PORTAETIQUETA

NC32



- Ideal para la identificación de los portaherramientas;
- Para una plataforma de planchas NC31, NC30 o SR40. Incluido con les plataformas NC33 y NC34;

- Compatible con las plataformas SR40;
- Apariencia decorativa;
- Se venden por pares.

Nº ARTÍCULO	AN x AL
NC32-4801	48" x 1"
NC32-6001	60" x 1"
NC32-7201	72" x 1"



NCS6024

Los anaqueles de PVC para Mini-Racking se ordenan por separado. El siguiente cuadro indica el número de producto que corresponde a cada tipo de herramienta.

Fabricada con PVC resistente, la parte extruida del anaquel protege las herramientas contra impactos, corrosión y astillas de metal fundido

La cantidad de herramientas que pueden colocarse en el anaquel de PVC varía según el diámetro de las herramientas y la longitud de la superficie extruida.

El número de perforaciones especificado en el cuadro indica la cantidad de perforaciones por superficie extruida.

- Anaquel con superficie lisa (NC30) o perforada (NC31);
- Viene en unidades de 6" An;
- Capacidad de un anaquel de PVC de 18" Pr: 75 libras;
- Capacidad de un anaquel de PVC de 24" Pr: 100 libras;
- El anaquel de PVC puede colocarse en un mismo nivel con el anaquel de acero SR40;
- El anaquel 6" no incluye porta etiqueta.



NC30



NC31

ANAQUELES INDIVIDUALES DE 6" DE ANCHO

TIPO DE HERRAMIENTA	CÓDIGO DE HERRAMIENTA	ANAQUEL DE PVC DE 18"PR		ANAQUEL DE PVC DE 24"PR	
		Nº ARTÍCULO	CANTIDAD DE PERFORACIONES	Nº ARTÍCULO	CANTIDAD DE PERFORACIONES
Soporte sin perf.	00	NC30-1800	—	NC30-2400	—
Taper 30	01	NC31-1801	8	NC31-2401	10
Taper 40	03	NC31-1803	7	NC31-2403	9
Taper 45	04	NC31-1804	4	NC31-2404	5
Taper 50	05	NC31-1805	4	NC31-2405	5
¾" Straight	10	NC31-1810	14	NC31-2410	18
1" Straight	11	NC31-1811	14	NC31-2411	18
1¼" Straight	13	NC31-1813	14	NC31-2413	18
1½" Straight	15	NC31-1815	5	NC31-2415	7
1¾" Straight	16	NC31-1816	5	NC31-2416	7
2" Straight	18	NC31-1818	4	NC31-2418	5
2¼" Straight	19	NC31-1819	4	NC31-2419	5
2½" Straight	21	NC31-1821	4	NC31-2421	5
C3 Sandvik Capto	30	NC31-1830	18	NC31-2430	24
C4 Sandvik Capto	31	NC31-1831	18	NC31-2431	24
C5 Sandvik Capto	32	NC31-1832	7	NC31-2432	9
C6 Sandvik Capto	33	NC31-1833	7	NC31-2433	9
C8 Sandvik Capto	34	NC31-1834	4	NC31-2434	5
HSK 25 (A-C-E)	40	NC31-1840	18	NC31-2440	24
HSK 32 (A-C-E)	41	NC31-1841	18	NC31-2441	24
HSK 40 (A-C-E)	42	NC31-1842	18	NC31-2442	24
HSK 50 (A-C-E)	43	NC31-1843	8	NC31-2443	10
HSK 63 (A-C-E)	44	NC31-1844	5	NC31-2444	7
HSK 80 (A-C-E)	45	NC31-1845	4	NC31-2445	5
HSK 100 (A-C-E)	46	NC31-1846	3	NC31-2446	4
32 KM	50	NC31-1850	18	NC31-2450	24
40 KM	51	NC31-1851	18	NC31-2451	24
50 KM	52	NC31-1852	8	NC31-2452	10
63 KM	53	NC31-1853	5	NC31-2453	7
80 KM	54	NC31-1854	4	NC31-2454	5
VDI 30 mm	60	NC31-1860	7	NC31-2460	9
VDI 40 mm	61	NC31-1861	4	NC31-2461	5
VDI 50 mm	62	NC31-1862	3	NC31-2462	4

PLATAFORMA DE ANAQUELES DE PVC PARA HERRAMIENTAS CN

NC33 / NC34

Las plataformas de anaqueles de PVC para Mini-Racking se ordenan por separado.

Fabricada con PVC resistente, la parte extruida del anaquel protege las herramientas contra impactos, corrosión y astillas de metal fundido;

Para saber la cantidad de herramientas que pueden colocarse en una plataforma con anaqueles perforados se multiplica la cantidad de anaqueles perforados de la plataforma por la cantidad de perforaciones posibles de un anaquel NC31, [ver pág. 292](#).

- Disponible plataforma con superficie perforada (NC33) o lisa (NC34);
- Disponibles modelos equivalentes a un nivel de Mini-Racking de 48", 60" y 72" An. Los números de productos de los modelos perforados deben completarse con el código de la herramienta;
- Capacidad del anaquel de PVC de 18" Pr: 75 libras;
- Capacidad del anaquel de PVC de 24" Pr: 100 libras;
- La plataforma de PVC puede colocarse en un mismo nivel con el anaquel de acero SR40;
- Las plataformas incluyen un portaetiqueta NC32;
- Para ordenar una plataforma NC34, completar el número de producto con el código de la herramienta, [ver pág. 292](#).
Ejemplo: NC34-602405, para una plataforma de 60" An y 24" Pr para herramientas Taper 50

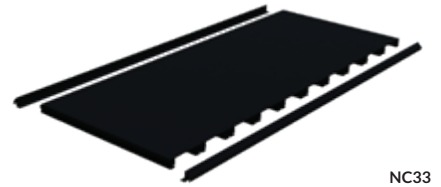

NC33



NC34

PLATAFORMAS CON ANAQUELES INDIVIDUALES DE 6" DE ANCHO

ANCHO DE VIGUETAS	PROFUNDIDAS DE ANAQUELES	SUPERFICIE LISA (ANAQUELES NC30)	SUPERFICIE PERFORADA (ANAQUELES NC31)	CANTIDAD DE ANAQUELES
48"	18"	NC33-481800	NC34-4818_ _	8
	24"	NC33-482400	NC34-4824_ _	
60"	18"	NC33-601800	NC34-6018_ _	10
	24"	NC33-602400	NC34-6024_ _	
72"	18"	NC33-721800	NC34-7218_ _	12
	24"	NC33-722400	NC34-7224_ _	



VENTAJAS ROUSSEAU

- La opción para dos usuarios permite el acceso por separado a diferentes usuarios en el mismo gabinete.
- Pensado para unidades con cajones múltiples y gabinetes con cajones verticales R2V.
- Permite a cada empleado bloquear sus cajones de manera independiente.
- Viene con cerradura con llave, con aldaba para candado o con cerradura electrónica.
- Disponible en 48" y 60" de ancho.



Cerradura L3



Cerradura LP



Cerradura L50



CERRADURA INDEPENDIENTE PARA LOS USUARIOS 1 Y 2

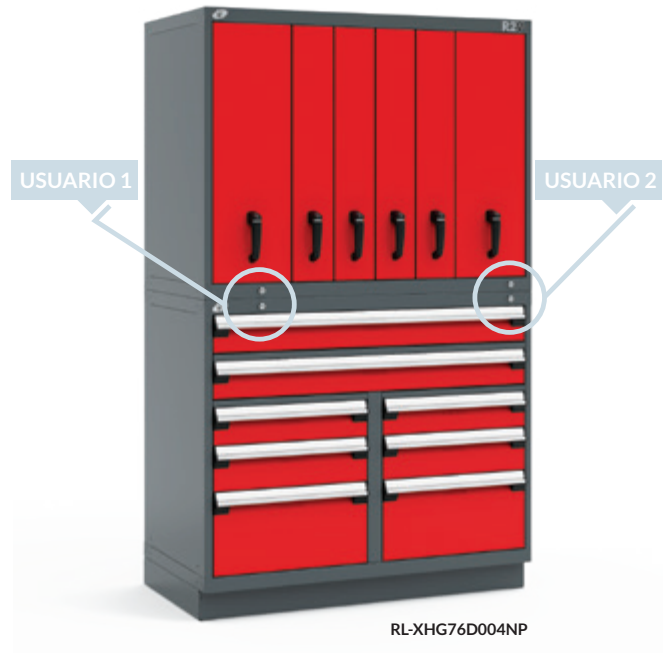

OPTE POR EL GABINETE PARA DOS USUARIOS CUANDO:

- Varios turnos trabajen en las mismas estaciones de trabajo
- El espacio en el piso sea limitado y varias personas deban usar los mismos gabinetes

ANTES
ANCHO
TOTAL: 18'



DESPUÉS
ANCHO
TOTAL: 14'





COMPONENTES PRINCIPALES

GABINETE CON CAJONES MÚLTIPLES



Gabinete c/cajones múltiples dos usuarios (RA34, RA45+RA46)

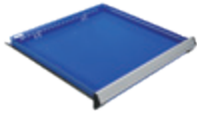

Cajón robusto (RF31)



Panel de seguridad (RF91/RF92)

GABINETE CON CAJONES VERTICALES R2V



Gabinete R2V dos usuarios (RL29)



Cajón vertical (RL31)



Panel de seguridad (RL91)

ALGUNOS DE NUESTROS MODELOS



Nº ARTÍCULO	AN x PR x AL
R6KHG-3802S	48" x 27" x 42"

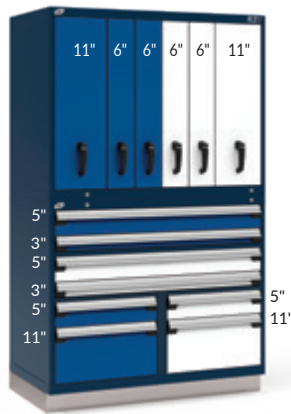

Nº ARTÍCULO	AN x PR x AL
RL-XHG76D002NS	48" x 27" x 76"

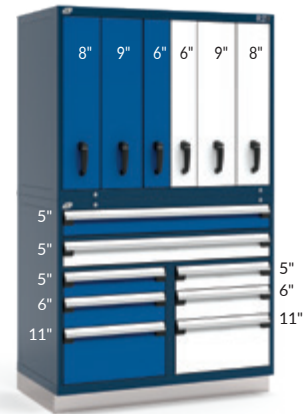

Nº ARTÍCULO	AN x PR x AL
RL-XHG76D004NS	48" x 27" x 76"

NOTA: El uso de los colores azul y blanco tiene como finalidad solamente distinguir un usuario 1 y un usuario 2.

TIPOS DE LLAVES - L3

CARACTERÍSTICAS Y VENTAJAS

Para mantener la seguridad óptima de las herramientas de trabajo, es importante poder cerrar con llave el mueble que las contiene cada vez que sea necesario. Rousseau permite una gran flexibilidad para el manejo de las llaves. Por ejemplo, para los casos en que se dispone

de unidades independientes que requieren llaves diferentes, o en que se dan distintos niveles de acceso a distintos usuarios, Rousseau ofrece tres tipos de llave a elección: las «llaves idénticas» (KA), las «llaves diferentes» (KD), y el «sistema de llave maestra» (MK).



PARA TODOS LOS PRODUCTOS Y COMPONENTES CON CERRADURA, ESPECIFICAR EL TIPO DE LLAVE: KA, KD O MK

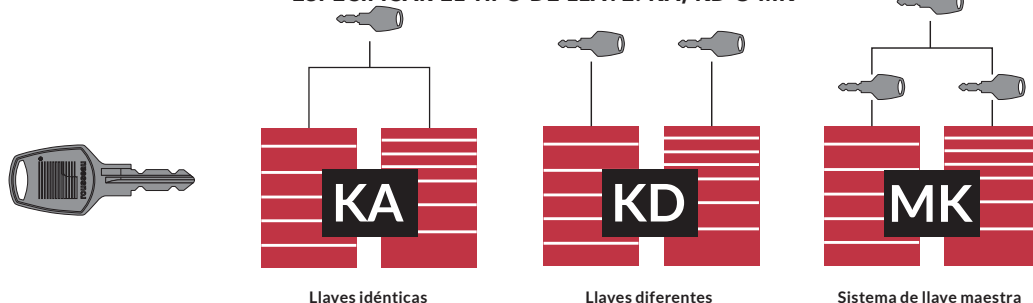

HE AQUÍ LOS PRODUCTOS PARA LOS CUALES SE DEBE ESPECIFICAR EL CÓDIGO DE LA LLAVE

MODELOS DE:

- Gabinete fijo robusto (R5A)
- Gabinete móvil robusto (R5B / R5D)
- Gabinete de superposición (R5H)
- Gabinete de fregadero (R5T)
- Gabinete compacto fijo (L3A)
- Gabinete compacto móvil (L3B)
- Gabinete adosado lateral (R5Q)
- Gabinete cajones múltiples fijo (R5K)
- Gabinete cajones múltiples móvil (R5G)
- Unidad de cajones (LD75 / LD77 / RD77)
- Aparador de trabajo Tekzone (TZ)
- Estación esquinera (RS)
- Estructura y gabinete de computación murales (R5M)
- Gabinete de computación (R5J)
- Carro MultiTek (RV)
- Almacenaje vertical R2V (RL)
- Caja para herramientas motorizada R-Go (R7)

COMPONENTES Y ACCESORIOS:

- Puerta corrediza integrada o con marco, maciza o transparente (RB50 / RB51 / RB55 / RB56 / WS60 / WS61)
- Puerta simple integrada o con marco, maciza o transparente (RB61 / RB62 / RD12 / RD13 / RD51)
- Puerta doble integrada o con marco, maciza o transparente (RB66 / RB67 / RB75 / RB76 / RD17 / RD18 / SH41 / SH43 / SH91 / SH93)
- Puerta de gabinete L (LB30)
- Puerta plegable (RD20 / SH85)
- Barra vertical de seguridad (RB10 / RE80 / LB10)
- Cajón compacto (LF31)
- Sistema de cerradura central de gabinete robusto (L3)
- Cajón y anaquel robustos (RF31 / RF32 / RF35 / RF36 / RF40 / RF41 / RF44 / RF45)
- Estructura de gabinete robusto y de superposición (RA30)
- Estructura de organización (WM75)
- Superficie inclinada (RC30)
- Gabinete compacto L (LA30)
- Estructura vertical R2V (RL30)
- Gabinete R2V dos usuarios (RL29)
- Estructura de caja para herramientas R-Go (RA32 / RA37)
- Gabinete c/cajones múltiples dos usuarios (RA34)

NOTAS: Contactar el representante de nuestro servicio al cliente para cualquier pregunta relacionada con los tipos de llaves. Todos los artículos con cerradura deben tener su código de llave. La lista precedente es sólo una referencia general.

CERRADURA ELECTRÓNICA L50 PARA GABINETE CON CAJONES

- Permite de cerrar electrónicamente todos los cajones de un gabinete;
- Sin ninguna llave;
- Posibilidad de programar hasta 20 usuarios diferentes;
- Códigos de acceso de 4 a 8 dígitos;
- Simplifica el control del acceso.

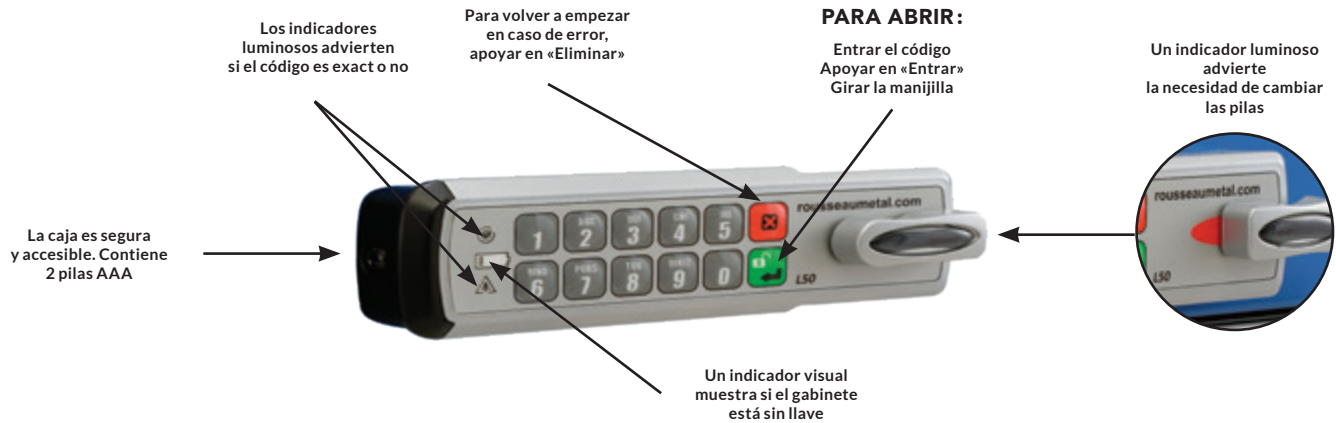

TIPOS DE GESTIÓN POSIBLES

USUARIO « PROPIETARIO » (CÓDIGO ÚNICO)

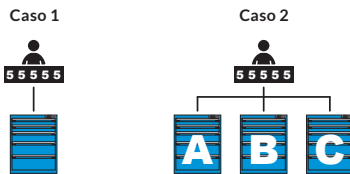

SUPERVISOR (CÓDIGO ÚNICO) CON USUARIOS (MISMO CÓDIGO)

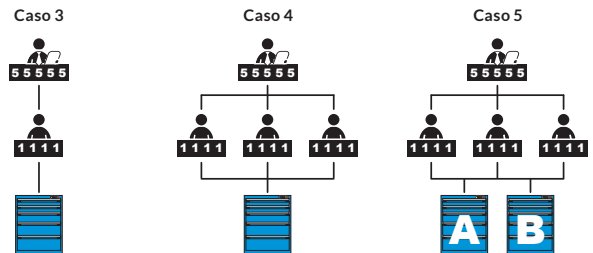

SUPERVISOR (CÓDIGO ÚNICO) CON USUARIOS (DIFERENTES CÓDIGOS)

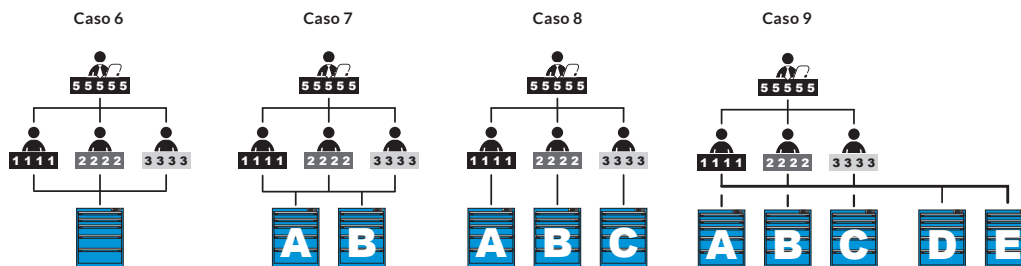

PARA ORDENAR

Para pedido de un mecanismo completo en un gabinete con cajón, pedir un:

- RB00-Pr Al L50 para R gabinete (RA30);
- RB01-An Pr Al L50 para cajones múltiples gabinete, contactar el Servicio al cliente (RA35);
- LB00-Pr Al L50 para L gabinete (LA30);
- RB03-Pr Al L50 para cajones múltiples gabinete para dos usuarios (RA34).

Para pedido en reemplazo de otra cerradura, pedir un:

- HA62-L50 para R o para cajones múltiples gabinete (RA30/RA35);
- HA60-L50 para en un gabinete con cajones L (LA30);
- HA62-L50 (x2) para cajones múltiples gabinete para dos usuarios (RA34).

NOTA: Sistema de cerradura electrónica obstaculiza el uso de las manijas delanteras (RB92). Para obtener más detalles, comuníquese con el servicio de atención al cliente.

TIPOS DE LLAVES - L50

CERRADURA ELECTRÓNICA L50 PARA PUERTA

- Permite cerrar electrónicamente las puertas de su producto Rousseau;
- No se necesita ninguna llave;
- Posibilidad de programar hasta 20 usuarios diferentes;
- Códigos de acceso de 4 a 8 dígitos;
- Compatible con las puertas batientes L, R y SH simples, con las dobles o de policarbonato, con o sin marco (LB30, RB61 / RB62, RB67 / RB66, RD12 / RD13, RD17 / RD18, RB75 / RB76, SH41 / SH43, SH91 / SH93);
- Compatible con las puertas retráctiles RD20, SH85, WM76 y con la puerta persiana RH06;
- Incompatible con las puertas correderizas (RB50 / RB51, RB55 / RB56, WS60 / WS61).

PARA ABRIR:

Entrar el código
Apoyar en «Entrar»
Girar la manijilla

Para volver a empezar
en caso de error,
apoyar en «Eliminar»

Un indicador visual
muestra si el gabinete
está sin llave



Un indicador luminoso
advierte la necesidad
de cambiar las pilas

Los indicadores
luminosos advierten
si el código es exacto o no

La caja es segura
y accesible. Contiene
2 pilas AAA



TIPOS DE GESTIÓN POSIBLES

USUARIO « PROPIETARIO » (CÓDIGO ÚNICO)

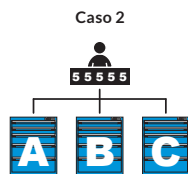

SUPERVISOR (CÓDIGO ÚNICO) CON USUARIOS (MISMO CÓDIGO)

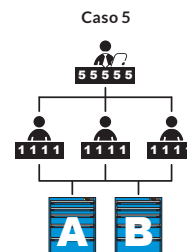
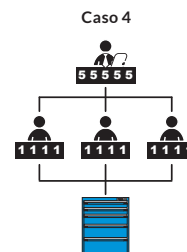

SUPERVISOR (CÓDIGO ÚNICO) CON USUARIOS (DIFERENTES CÓDIGOS)

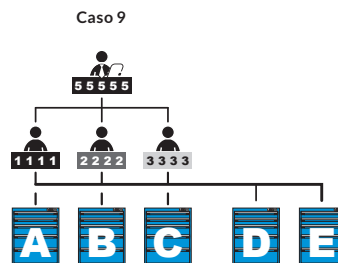
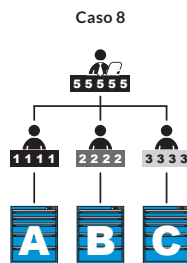
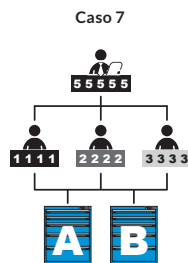
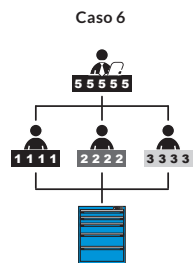

PARA ORDENAR

Para ordenar una cerradura L50 para una puerta existente

- RY50-L50 para una puerta RB61 / RB62;
- RY51-L50 para una puerta RB66 / RB67;
- RY52-L50 para una puerta RB75 / RB76;
- RY56-L50 para una puerta RD12 / RD13;
- RY57-L50 para una puerta RD17 / RD18;
- SY50-L50 para una puerta SH fabricada después de marzo 2019;
- RY63-L50 para una puerta RH06 fabricada antes de octubre 2018;
- HA72-L50 para una puerta RH06 fabricada después de octubre 2018

NOTA: Incompatible con las puertas SH fabricadas antes de marzo 2019.



EL COMPROMISO DE ROUSSEAU CON EL MEDIO AMBIENTE

Rousseau trata constantemente de reducir su huella medioambiental. Para eso, en el curso de los años se fueron llevando a cabo diferentes acciones como lo son, por ejemplo, el uso de una pintura que no produce Compuestos Orgánicos Volátiles (COVs) y el reciclado del cartón y de los residuos metálicos. Estas actividades ayudan a los usuarios de productos Rousseau que buscan calificar para obtener la certificación LEED®. Elegir Rousseau, es elegir un fabricante responsable y preocupado por el medio ambiente.

VEA POR QUÉ.

MEJORAMIENTO DE LOS PROCEDIMIENTOS DE FABRICACIÓN

En una perspectiva de desarrollo sostenible, Rousseau trata constantemente de mejorar sus procedimientos de fabricación con el fin de reducir su impacto en el medio ambiente. Éstas son algunas de las prácticas que se fueron implementando.

UTILIZACIÓN DE PINTURA EN POLVO

Desde hace varios años, Rousseau usa pintura en polvo en lugar de pintura líquida para todos los productos que fabrica. Esto reduce considerablemente las emisiones de CO2 y elimina varias toneladas de materias tóxicas. Actualmente, ese es el único tipo de pintura que se usa en la usina.

RECICLAJE DEL CARTÓN Y DE LOS DESECHOS METÁLICOS

Comprometido con la preservación del medio ambiente, Rousseau recicla la totalidad de los desechos de acero y aluminio. Éstos son enviados al exterior de la usina donde se los funde para un uso ulterior. Los cartones y paletas también se envían al exterior para

servir, entre otras cosas, como combustible de calefacción. A los plásticos, por su parte, se los expide a un centro de recolección.

OPTIMIZACIÓN DE LOS SISTEMAS DE VENTILACIÓN

Progresivamente se van actualizando los sistemas de ventilación con autómatas de control que evitan las entradas de aire o la calefacción inútiles.

REDUCCIÓN DEL CONSUMO DE AGUA

La usina redujo el consumo de agua en un 90% gracias a un ingenioso sistema de enfriamiento de aguas.

UTILIZACIÓN DE PAPEL QUE PROVIENE DE BOSQUES BIEN ADMINISTRADOS

Comprometido con el desarrollo constante, Rousseau Métal Inc. privilegia la utilización de los papeles que provienen de bosques bien administrados y de otras orígenes controladas.

La excelencia de Rousseau está plasmada en esas acciones beneficiosas para el medio ambiente.

ROUSSEAU Y EL LEED®

El LEED® (Leadership in Energy and Environmental Design/Liderazgo en energía y diseño ambiental) es una norma de certificación verde internacional creada en 1998 por el USGBC (U.S. Green Building Council). Evaluados con un sistema de puntaje, los proyectos pueden obtener certificación LEED®, lo que significa que una construcción y/o un proyecto sobresale en materia de protección ambiental.

Rousseau puede contribuir para obtener la certificación porque sus procedimientos respetuosos del medio ambiente ayudan a los usuarios a acumular puntos LEED® en vista de esa obtención.

CRITERIOS LEED® A LOS QUE ROUSSEAU CONTRIBUYE:

CATEGORÍA ACONDICINAMIENTO ECOLÓGICO DEL SITIO

5.2 Minimizar la alteración del sitio: superficie de piso del desarrollo

CATEGORÍA MATERIALES Y RECURSOS

2.1 Gestión de residuos de construcción: 50%

2.2 Gestión de residuos de construcción: 75%

3.1 Reutilización de recursos: 5%

3.2 Reutilización de recursos: 10%

4.1 Contenido reciclado: 7,5% Canadá y el 10% USA

4.2 Contenido reciclado: 15% Canadá y el 20% USA

5.1 Materiales regionales 10%

5.2 Materiales regionales 20%

CATEGORÍA CALIDAD DEL AMBIENTE INTERIOR

4.2 Materiales de bajas emisiones: Pinturas y enduidos

4.4 Materiales de bajas emisiones: compuestos y adhesivos para laminados de madera

Para obtener más detalles acerca de las soluciones que Rousseau Métal Inc. Aporta para responder a los criterios de certificación LEED® visite nuestra página en rousseau-metal.com

NOTAS: Esta información se actualizó en junio de 2009. Para más detalles, contáctenos.





ALGUNAS REALIZACIONES

ROUSSEAU

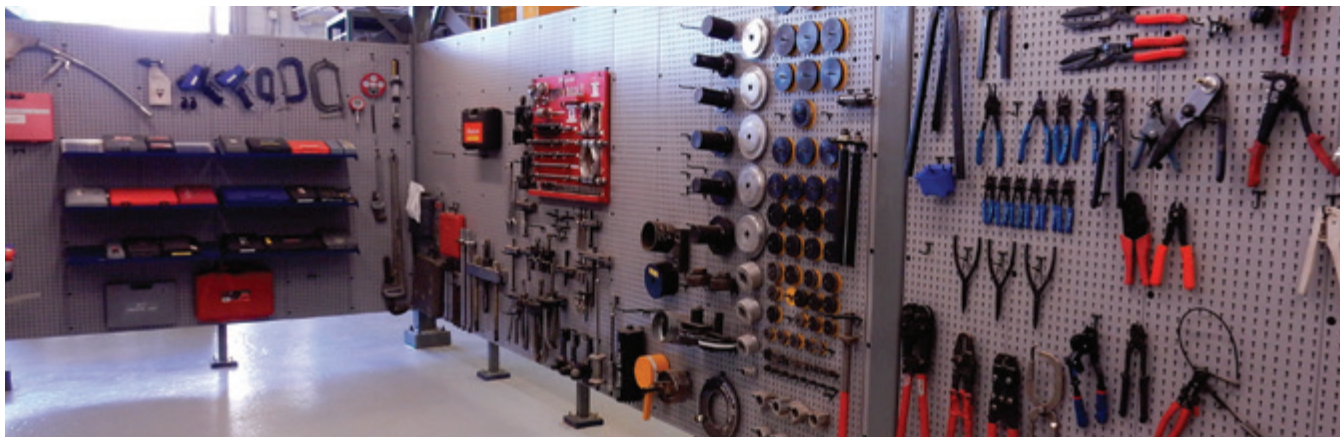



TENER LA POSIBILIDAD DE PERSONALIZAR SU PRODUCTO ROUSSEAU CON UNO DE NUESTROS VEINTE COLORES ESTÁNDAR, ¡ESA ES TAMBIÉN LA DIFERENCIA DE ROUSSEAU!



Azul Everest
051



Azul Clásico
052



Azul Avalancha
055



Azul Noche
057



Azul Zafiro Brillante
560



Beige
041



Blanco Hielo
061



Gris Plata
071



Gris Moderno
745



Gris Antracita
072



Negro Carbono
Brillante
741



Blanco
616



Verde Naturaleza
Brillante
1025



Amarillo Brillante
208



Naranja Siena
085



Rojo Llama
081



Rojo Carmín
Brillante
806



Rojo Arándano
Brillante
815



Negro
091



Negro Brillante
902

PARA UNA MAYOR DISTINCIÓN, COMBINE DOS O MÁS COLORES. HE QUÍ ALGUNOS EJEMPLOS:



Azul Clásico /
Blanco Hielo
052/061



Amarillo Brillante /
Negro Brillante
208/902



Azul Avalancha /
Gris Antracita
055/072



Rojo Carmín
Brillante /
Gris Antracita
806/072



Verde Naturaleza
Brillante /
Gris Antracita
1025/072



Rojo Arándano
Brillante /
Blanco Hielo
815/061

TOPES EN MANIJAS DE CAJONES:



Negro
031



Naranja
021



Azul Océano
011

¿NO ENCUENTRA EL COLOR
QUE ESTÁ BUSCANDO?

CONTACTE NUESTRO SERVICIO AL CLIENTE.

*Los colores aplicados pueden diferir levemente de estas muestras.

ESTOS SON ALGUNOS DE LOS SECTORES EN LOS QUE LA MARCA ROUSSEAU GOZA DE UN PRESTIGIO INDISCUTIBLE:



AUTOMÓVIL



DEFENSA Y SEGURIDAD



CENTROS DE DISTRIBUCIÓN



SECTOR PÚBLICO



LABORATORIOS



SALUD



ESCUELAS Y CAPACITACIÓN



MANUFACTURERO



AGRICULTURA Y EQUIPAMIENTOS MOTORIZADOS



MINAS Y RECURSOS NATURALES



AERONÁUTICA



SECTOR FERROVIARIO



TRANSPORTE MARÍTIMO



TALLER DE MECANIZADO



TALLER DE REPARACIÓN Y MANTENIMIENTO



VEHÍCULOS PESADOS



ENERGÍA Y SERVICIOS



ASERRADEROS



GARAJE RESIDENCIAL

ROUSSEAU MÉTAL INC.

Desde su fundación en 1950, en Rousseau diseñamos, fabricamos y ofrecemos al mercado sistemas de almacenaje y organización, principalmente para uso industrial. Nuestras instalaciones de 183 000 pies cuadrados dotadas de un parque de maquinarias a la vanguardia de la tecnología son la prueba de nuestro crecimiento y de nuestra vitalidad.

Le ofrecemos una solución completa e integrada en materia de almacenaje y organización: sistema de cajones para estanterías y gabinetes, sistema de estanterías industriales y Mini-racking, sistema de gabinetes para herramientas así como sistemas de estaciones de trabajo.





















Visite rousseau.com para obtener más detalles

Contacte a nuestro representante para obtener mayor información :



COLORES ESTÁNDAR

Los colores pueden variar levemente con respecto a los de la imagen.

						
Azul Avalancha 055	Azul Everest 051	Azul Clásico 052	Azul Noche 057	Azul Zafiro Brillante 560	Verde Naturaleza Brillante 102	Negro 091
						
Beige 041	Blanco Hielo 061	Gris Plata 071	Gris Moderno 745	Gris Antracita 072	Negro Carbono Brillante 741	Blanco 616
						
Naranja Siena 085	Rojo Llama 081	Rojo Carmin Brillante 806	Rojo Arándano Brillante 815	Amarillo Brillante 208	Negro Brillante 902	

Rousseau trabaja permanentemente para mejorar sus productos y se reserva el derecho de hacer las modificaciones necesarias en los mismos.

ROUSSEAU MÉTAL INC.

105, avenue de Gaspé Ouest
Saint-Jean-Port-Joli (Québec)
GOR 3G0 CANADA

SITIO WEB
rousseau.com

DISTRIBUIDORES
Estados Unidos y Canadá*
(sin cargo): 1.800.463.4271
México (sin cargo):
01.800.347.7633

DISTRIBUTORS ACCESS
e-rousseau.com
*Frances e Ingles solamente

USUARIOS
Estados Unidos y Canadá*
(sin cargo): 1.866.463.4270
México (sin cargo):
01.800.347.7633

CONFIGURADOR
MyModel-r.com

EMAIL
info@rousseau.com



Imprimido en Canada